

**ЎЗБЕКИСТОН РЕСПУБЛИКАСИ ФАНЛАР
АКАДЕМИЯСИ МИНТАҚАВИЙ БЎЛИМИ
ХОРАЗМ МАЪМУН АКАДЕМИЯСИ**

**ХОРАЗМ МАЪМУН
АКАДЕМИЯСИ
АХБОРОТНОМАСИ**

Ахборотнома ОАК Раёсатининг 2016-йил 29-декабрдаги 223/4-сон қарори билан биология, қишлоқ хўжалиги, тарих, иқтисодиёт, филология ва архитектура фанлари бўйича докторлик диссертациялари асосий илмий натижаларини чоп этиш тавсия этилган илмий нашрлар рўйхатига киритилган

2021-11
Вестник Хорезмской академии Маъмуна
Издается с 2006 года

Хива-2021

Бош муҳаррир:

Абдуллаев Икрам Искандарович, б.ф.д., проф.

Бош муҳаррир ўринбосари:

Ҳасанов Шодлик Бекўлатович, к.ф.н., к.и.х.

Таҳрир хайати:

Абдуллаев Икрам Искандарович, б.ф.д., проф.

Абдуллаев Баҳром Исмоилович, ф-м.ф.д.

Абдуллаев Равшан Бабажонови, тиб.ф.д., проф.

Абдухалимов Баҳром Абдурахимович, т.ф.д., проф.

Аимбетов Нагмет Каллиевич, и.ф.д., акад.

Бабаджанов Хушнот, ф.ф.н., проф.

Бекчанов Даврон Жуманазарович, к.ф.д.

Буриев Хасан Чутбаевич, б.ф.д., проф.

Давлетов Санжар Ражабович, тар.ф.д.

Дурдиева Гавҳар Салаевна, арх.ф.д.

Дўсчанов Бахтиёр, тиб.ф.д., проф.

Ибрагимов Бахтиёр Тўлаганович, к.ф.д., акад.

Жуманиёзов Зоҳид Отабоевич, ф.ф.н., доц.

Кадирова Шахноза Абдухалиловна, к.ф.д., проф.

Кадиров Шавкат Юлдашевич, қ/х.ф.н.

Қутлиев Учқун Отобоевич, ф-м.ф.д.

Ламерс Жон, қ/х.ф.д., проф.

Майкл С. Энжел, б.ф.д., проф.

Мирзаев Сирожиддин Зайниевич, ф-м.ф.д., проф.

Рахимов Раҳим Атажанович, т.ф.д., проф.

Рашидов Негмурод Элмуродович, б.ф.н., доц.

Рўзбоев Рашид Юсупович, тиб.ф.д., проф.

Рўзметов Бахтияр, и.ф.д., проф.

Садуллаев Азимбой, ф-м.ф.д., акад.

Салаев Санъатбек Комилович, и.ф.д., проф.

Сирожов Ойбек Очилович, с.ф.д., проф.

Сотипов Гойипназар, қ/х.ф.д., проф.

Тожибаев Комилжон Шаробитдинович, б.ф.д., академик

Холматов Бахтиёр Рустамович, б.ф.д.

Чўпонов Отаназар Отожонови, ф.ф.д., доц.

Шакарбоев Эркин Бердикулович, б.ф.д., проф.

Эрматова Жамила Исмаиловна, ф.ф.н., доц.

Эшчанов Рузумбой Абдуллаевич, б.ф.д., доц.

Ўразбоев Файрат Ўразалиевич, ф-м.ф.д.

Ўрозбоев Абдулла Дурдиевич, ф.ф.д.

Ҳажиева Мақсуда Султоновна, фал.ф.д.

Ҳасанов Шодлик Бекўлатович, к.ф.н., к.и.х.

Хоразм Маъмун академияси ахборотномаси: илмий журнал.-№11 (82), Хоразм Маъмун академияси, 2021 й. – 472 б. – Босма нашрнинг электрон варианты - <http://mamun.uz/uz/page/56>

ISSN 2091-573 X

Муассис: Ўзбекистон Республикаси Фанлар академияси минтақавий бўлими – Хоразм Маъмун академияси

**МУНДАРИЖА
ТАБРИК**

Илмга бахшида умр	7
АРХИТЕКТУРА	
Ibadullaeva N.E., Abdullaev Sh.I., Ibadullaev M.S. O‘zbekistonda ganch o‘ymakorligi san’atining o‘ziga xos uslublarini shakllanishi	10
Raximov L.Sh. Madaniy-ma’rifiy markaz binolarining konstruktiv yechimi	12
Usmanov M.S., Fayziyev U.R. Zamonaviy jamoat markazlarining tipologik yechimlari	14
БИОЛОГИЯ ФАНЛАРИ	
Sultonov D.Sh., Zokirov I.I. Scolytus geoffroy avlodi (Coleoptera, Scolytidae) po‘stloqxo‘r qo‘ng‘izlarining Farg‘ona vodiysida tarqalishi va ekologiyasi	19
Xazratqulov M.I. Ertapishar ko‘k no‘xat nav namunalarning dala va laboratoriya sharoitida unuvchanligi va o‘rimgacha saqlanishi	22
Абдуллаев Д.А., Печеницын В.П. Ўзбекистон флорасида тарқалган Eremurus suworowii Regel интродукция шароитидаги биоморфологик кўрсаткичлари	24
Абдураимов О.С., Махмудов А.В., Мавланов Б.Ж., Алламуротов А.Л., Маматқосимов О.Т. Ўзбекистон флорасидаги маданий ўсимликлар ёввойи аждодларининг асал-ширала турлари	28
Асенов Г.А., Алламуратов Б.Дж., Байгелдиева Н.Ж. Шимолий-Ғарбий Қизилқумда тушки кумсичқоннинг (<i>Meriones meridianus Pallas</i>) эктопаразитлари	33
Бердибаева Д.Б., Фахриддинова Д.К. Тошкент Ботаника боғи шароитида <i>Nigella sativa</i> l. доривор ўсимлигининг гуллаш биологияси	37
Джаббаров И.Ш., Собиров Ф.Ш. Распространение и биоразнообразие местных видов рода <i>Aegilops</i> L. в пределах юго-восточного региона Узбекистана	39
Кадирова Ш.Б., Имамходжаева А.С. Биотехнологик гўза навларидан прtII генини аниқлаш	46
Қулмаматова Д.Э., Тохирбоева Д.У., Холлиев О.Э., Нурғалиев Х., Бузуруков С.С. Нўхатнинг коллекцион намуналарида ҳосилдорлик элементларининг кластер таҳлили	50
Назаров Г.А., Ощепкова Ю.И., Салихов Ш.И. Экспериментальное изучение безвредности антикоагулянта крови сафинола	53
Орипова Б.Б., Қудратова М.Қ., Рафиева Ф., Мўминов Ҳ., Хидиров М., Гаппаров Б., Ҳаликов Қ., Тураев О.С., Кушанов Ф.Н. Ғўзанинг <i>Gossypium</i> L. туркуми айрим ёввойи диплоид турларининг морфобиологик белги-хусусиятлари таҳлили	57
Ортиқов И.З., Мустафаев И.М., Абдуразақов А.А., Носиров С.С. Зомин миллий табиат боғи учқат (<i>Lonicera</i> L.) туркуми турларида қора доғланиш (<i>Lasiobotrys lonicerae</i>) касаллигининг тарқалиши	61
Рахимова Н.К., Рахимова Т. Современное состояние некоторых растительных сообществ <i>Salsola arbusculiformis</i> Drobow на плато Устюрт	65
Рахимова Т., Халимова Ш.Э. Начальные этапы онтогенеза <i>Silybum marianum</i> (L.) Gaertn. в условиях г. Бухары	67
Рахмонов Р.Р., Холбоев Ф.Р., Худойкулова Н.И., Рахимов Ж.Р. Ўзбекистоннинг чўл зонасида овланадиган ҳайвон турлари ҳақида янги маълумотлар	70
Рустамова С.Р., Утемуратова Г.Н. Қорақалпоғистон шароитида <i>Lemna minor</i> L. сув ўсимлигини етиштириш ва чорва моллари, паррандалар ва ўтхўр балиқлар учун озуқа сифатида фойдаланиш	73
Турдиев Д.Э., Газиев А.Ж., Жўрамуродов И.Ж., Ортиқов Э.А., Мустафина Ф.У. Ўзбекистон флорасини ўрганишда дала тадқиқотларининг ўрни	76
Усаров З.И., Маматқулов Т., Холдоров А.А., Дўстқулов У. Лалмикор майдонларда муштарак арпа навининг бошланғич уруғчилигини ташкил қилиш	79
Халимова Ш.Э., Рахимова Т. <i>Salvia officinalis</i> L. нинг Бухоро шаҳри шароитида айрим биоэкологик хусусиятлари	82
Юнусов Р., Ганиева Ф.А., Раджабов Р., Орифов О. Пакана нок дарахтларининг ўсиши, ривожланиши ва ҳосилдорлигининг кўпайишига вегетатив пайвандтаг ҳамда интенсив навларнинг таъсири	85
ҚИШЛОҚ ХЎЖАЛИК ФАНЛАРИ	
Abdullayev M.Sh. Automation of drying process of feed granules on the basis of amaranth considering material balance by the total amount of moisture in the drying process	89
Atabaeva X.N., Tajetdinov N.D. Influence of various biostimulants on seed germination of naked licorice in laboratory and field conditions	92
Erkinova M.L. Foreign experience in land accounting	96
Erkinova M.L. The effect of complete and accurate accounting of agricultural land on regional development	98
Mamedov N.M., Sharipov Sh.T., Amanturdiyev Sh.B., Rashidova D.K. G‘o‘zaning qimmatli xo‘jalik belgilariga vertisillyoz vilt kasalligining ta‘siri	101

Musurmankulov Z.Sh., Musurmankulova Sh.A. Ishlab chiqarish chiqindilari natijasida buzilgan qishloq xo'jaligi yerlarini rekultivatsiya qilish usullari	104
Алиқулов Э.О., Эргашев О.Р. Соя намуналари ўсимликларида бош поя баландлиги ва бўғинлар сонининг қиёсий фарқланишини фенотипда намоён бўлиши	108
Аманов А.М., Эргашев О.Р. Соянинг ботаник коллекцияси намуналарида жами дон сони кўрсаткичларини қиёсий таҳлиллари	111
Буриев Х.Ч., Абдуллаев С.Б., Каримов Б.Т. Определение морозостойкости на срезанных ветках маслины (<i>Olea europaea</i> L.) и брючины (<i>Ligustrum vulgare</i>) в условиях Сурхандарьинской области	113
Буриев Х.Ч., Нишонова А.Я., Зокиров Қ.Ғ. Тошкент вилояти шароитида полиз экинларини томчилатиб суғоришнинг афзалликлари	116
Қурбанбаев И.Д., Аманов А.М., Алиқулов Э.О., Эргашев О.Р. Жами дон оғирлиги кўрсаткичларини соянинг ботаник коллекцияси намуналарида фарқланиши бўйича қиёсий таҳлиллар	120
Нахонгова Д.Т. Рацион таркибининг сигирлар сут маҳсулдорлигига таъсири	122
Назарова Ф.И. Ғўзада асосий ривожланиш фазаларини аниқлашда фенологик кузатиш усулидан фойдаланиш	125
Назарова Ф.И. Бухоро вилояти шароитида ингичка толали ғўза навларида ўсимлик бўйи ва ҳосил элементлари	127
Норов Б.Н., Амантурдиев А.Б. Дурагай комбинацияларидан ажратиб олинган оилаларнинг морфоўжалик белгиларининг кўрсаткичлари	129
Норов Б.Н. Шўрланган тупроқ шароитида ажратиб олинган F ₃ дурагай оилаларнинг айрим қимматли хўжалик белгиларининг кўрсаткичлари	132
Реимов Н., Реймов О., Реймова Ф., Худайбергенова Н., Реймова Г., Турсынбекова Г. Қорақалпоғистонда жўхорининг «массино» нави қатарлари устини мультчалашнинг аҳамияти	134
Сайдалиев Х., Халикова М.Б., Ахмедов О.А. Диплоид ғўза намуналарини тола чиқими ва узунлиги бўйича баҳолаш	138
Сатилов Г.М., Сапаева Г.А. Хоразм вилояти шароитида вахш жавдар навини ўсиши ва ривожланиши	142
Сатилов Г.М., Зарибова Н.У. Ясмиқ навларини экиш меъёрлари ўсиш ва ривожланишга таъсири	144
Хазраткулов М.И., Ғайбуллаев Ғ.С., Саидова Л.А. Накопление общей сырой биомассы гороха в поливных условиях	146
Хайтмуратов А.Ф. Ҳашаротларнинг яйлов ўсимликларига зарари	149
Хайтмуратов А.Ф., Алланазаров О.Я. <i>Epilachna chrysomelina</i> Fabr.- полиз экинларининг хавфли зараркунадаси	152
Холикулов Ш.Т., Якубов Т.Б. Шўртангазкимё мажмуаси чиқиндиларининг мевали дарахтлар экологик ҳолатига таъсири	155
Эргашев О.Р., Юнусханов Ш., Абдуразакова З.Л., Мамадиёров Ш.Т., Бойпўлатов Ғ.А. Турлича экологик ҳудудлар ва агротадбирлар асосида парваришланган ўрта толали ғўза навлари уруғларида ёғ миқдори кўрсаткичларини қиёсий фарқланиши	160
Юсупов Х., Муратқасимов А.С., Юсупов Н.Х., Холдоров Б.Б., Нишанов Ж.А. Суғориш ва озиклантириш режимларининг кузги буғдой навлари барг сатҳига таъсири	164
ТЕХНИКА ФАНЛАРИ	
Тошов Б.Р., Хамроев Ш.Г. Увеличение интенсивности перемешивания жидкостей в горно-металлургической отрасли с применением шарнирной муфты	169
ИҚТИСОДИЁТ ФАНЛАРИ	
Kholkhodjaeva D.Sh. Types of logistics	172
Алиева Э.А. Оценка конкурентоспособности малого бизнеса и предпринимательства текстильной отрасли намаганской области моделью Портера	173
Бекбосынов А.К. Зарубежный опыт управления инновационным развитием в предприятиях	181
Ғаниев М.Х. Аҳолини ижтимоий ҳимоя қилиш ва камбағалликни камайтиришда Германия тажрибаси ва ундан фойдаланиш	188
Ғаниев М.Х. Аҳолини ижтимоий ҳимоя қилиш ва камбағалликни қисқартиришда “Маҳаллабай” ишлаш тизими	192
Қодиров С.И. Рақамли иқтисодиёт шароитида саноат корхоналарига блокчейн технологиясини жорий этиш истиқболлари	196
Матякубов У.Р. Оролбўйи минтақасида туризмни ривожлантиришда стратегик режалаштиришнинг методологик асослари	200
Турғунов М.М. Озиқ - овқат саноати корхоналари фаолиятини бошқариш ва ривожланиш механизмини такомиллаштириш	205
Хидирбоев У. Корхонада молиявий ҳисоботнинг халқаро стандартлари (МХХС) ни жорий этиш зарурияти	209

Юлдашева М.М. Темир йўл транспортида эксплуатация харажатлари ва уларни ҳисобга олишнинг ўзига хослиги	211
ТАРИХ ФАНЛАРИ	
Isayev M.M. Afrosiyob -qadimiy shahar	215
Mamasulov D.T. Samarqand davlat universitetida shakllangan ilmiy maktablar tarixidan	217
Samandarov U.S. G'arbiy Yevropa davlatlarida XX asrning 80-90-yillarida ta'lim sohasidagi islohotlar	222
Акматамов О.Ё. Қашқадарё воҳаси қишлоқ жамоасида ижро шакллари	224
Амонов М.У. Марказий Осиёда нақшбандия-муҷаддия тарихини ўрганишда "мақтубот"нинг аҳамияти	227
Асадова Р.Б. Исторический анализ международного сотрудничества между странами	230
Бабаев С.Т. К вопросу методов археологических исследований и интерпретации культурного наследия	231
Бахриев О.А. "Сахихул Бухорий"даги тароҷумлар	238
Болиев Б.Н. Изучение облицовочных материалов из архитектурных памятников Самарканда	241
Давлетов С.Р., Тажиева У.Р. Роль цифровых инструментов в изучении истории Хивинского ханства	244
Ержанова Г.М. Тарих ўқитишда мантиқий фикрлашга ўргатишнинг илмий-методик зарурати ...	248
Жуманиязова Ф.Ж. Иккинчи жаҳон уруши йилларида Хоразм хотин-қизларининг фронт ортида ғалабага қўшган ҳиссаси	250
Маматқулов Б. Совет даврида Ўзбекистонда саноат соҳаси кадрларини тайёрлаш жараёнининг зиддиятлари	255
Машарипова Г.К. Маъмур академияси аъзоси Абу Али ибн Синонинг аниқ фанлар соҳасидаги илмий меросининг ўрганилиши	258
Мирзаев Б.М. Жаъфар ибн Муҳаммад Мустафрийнинг шахсияти, устозлари ва шогирдлари ...	261
Мўсинова Д.В. Абдулоқиб Ғиждувоний Самарқандга келганми?	264
Пирматов И.А. Ўзбекистон илк палеолит ёдгорликлари	267
Раҳимов К.А. Қадимги Бақтриянинг бронза давридаги хонани иситиш қурилмалари	271
Саматова Ф. Иккинчи жаҳон уруши йилларида Ўзбекистонда саноат корхоналари	280
Сафаров Т.Т. Бухоро амирлигини қўшни Афғонистон билан боғловчи савдо йўллари ва алоқаларининг умумий таснифи	283
Файзуллаева М.Х. Овқатланиш тарихи маданий антропологиянинг йўналиши сифатида	285
Файзуллаева М.Х. Таом тайёрлаш санъати умуминсоният қўлга киритган маданиятдир	288
Халикулова Х.Ю. Сравнительный анализ социальной защиты инвалидов Нидерландии и Индии	290
Холикулов Ш. Нотариал идоралар фаолиятининг Туркистон ўлкаси ижтимоий-ҳуқуқий ҳолатига таъсири	295
Шоназаров А.А. "Тарихул кабир" – ҳадис ровийларининг таржимаи ҳоллари ҳақидаги муҳим манба	298
Эргашев С.М. XX аср бошларида Туркистон халқ таълимининг аҳволи	301
Юсупов И.С. IX-XII асрларда Хоразмда алоқа воситалари сифатида миноралардан фойдаланиш тарихи	304
Якубова Ш.А. Мустақилликнинг дастлабки йилларида Ўзбекистонда аҳолини дори-дармон билан таъминлаш истиқболлари	306
Якубова Ш.А. Соғлиқни сақлаш тизимидаги ислохотларни жадаллаштириш	309
ФИЛОЛОГИЯ ФАНЛАРИ	
Alimova Z.S. Ingliz va o'zbek harbiy terminlarini tarjima qilishdagi o'ziga hos til va madaniy xususiyatlar	311
Asatjanova I.M. Oydin Hojiyeva she'riyatida lirik qahramon masalasi	314
Bekmuradova I.Z. Halima Ahmedova she'riyatida badiiy tasvir vositalarining qo'llanilishi	316
Djalilova Z.O. The linguistic impact of gender factor on speech conduct	318
Ibodullaeva G.J. Grammar is the basis of language	321
Ibodullaeva G.J. The Role of Grammar Teaching in Writing in Second Language Acquisition	324
Jalolov Sh., Jakbarova N. Content – based instruction for teaching ESP learners	327
Maxmudov R. Ogahiy tarixiy asarlarida lug'aviy shakldoshlik turlari va ularning lingvopoetikasi	328
Namozova S.B. Jahon adabiyotining yorqin vakili	333
Narmurodova G.I. Hamdardlik strategiyalarini madaniyatlararo o'rganish amaliy tilshunoslik sohasining diqqat markazida	335
Nazarova D. Jamol Kamol ruboiylarining an'anaviylik xususiyatlari	337
Nazarova D. Jamol Kamol dostonlarida urush mavzusi va shoirning "Eshikda oy to'lqini" dostoni tahlili	340
Norbekova F.Sh. Texnik matnlar tarjimasini xususiyatlari va unda qo'llaniladigan tarjima uslublari	343
Xidraliyeva Z.R. O'zbek tili iqon shevasining o'rganilish tarixidan	346
Yusupova K. Reklama matnlarining tarixiy shakllari	349

Абдуназарова Н.Ё. “Дунёнинг лингвистик тасвири” нинг вокелантирилишида “дўстлик” концептининг роли	352
Бахтиёрова М.Б. Онимларнинг лексик маъноси билан боғлиқ муаммолар	355
Газиёва Д.М. О типологии жанра: от теории к практике	359
Давлатова М.Х. Резултатив мазмундаги вокеа-ходисалар таркибланишининг лисоний ва когнитив хусусиятлари	361
Жалолова Ф.Н. Когнитив тилшуносликда “Ўгай она / Stepmother” лексик бирлигининг концептуаллашуви	363
Игамуратова Д.Ч. Мақол ва фразеологик бирикмаларнинг ўзбек тилида қайта яратилиши	367
Касимова Ф.Ш. Фразеология - важный аспект изучения русского языка как неродного	371
Мардонова С. Инглиз тили ҳаракат феъллари семантик таркиби ва тараққиёти типологияси	373
Махмудов Р. Огаҳий тарихий асарларида куръоний лафзлар	375
Мирзаева Б. Ходи Зарифов ижоди ва ўзбек фольклори намуналарининг ёзиб олиниш тарихи	380
Муминов М.Т., Арсланова К.Р. Из опыта функциональной характеристики союзов в русском и узбекском языках	384
Муминова Д.Д., Примкулов П.Ж. Сравнительный анализ ошибок в газетах «Народное слово» и «Правда Востока»	389
Наширова Д.Б. Инглиз тилидаги йўналма ҳаракат феълларининг семантик кўлами ва семик таркиби	391
Попов Д.В., Абдурасулова М. Об изучении писательского эпистолярия	395
Садуллаев Д.Б. Историко-философская плоскость анализа английского языка XVI-XVII веков ..	399
Самандарова Н.К. Француз тилида директив феълларнинг ифодадаги тузилиш жихатдан турлари	402
Саримсоков Х.А. Инглиз тили сатҳида кўчма маъноли бирликларнинг антонимик хусусиятлари	404
Умбетова Н.Ж. Патриотизм, как способ объединения народов в поэзии О. О. Сулейменова	407
Умбетова Н.Ж. Отражение тюркских образов и традиций в поэзии О.О. Сулейменова	409
Хакимова М.А., Нематова З.Т. Формирование английской научно-философской лексики периода европейского ренессанса	412
Халилова Д.Ж. Ўзбекистонда таржима адабиёти тарихи	415
Халлиев Ж. Огаҳий тарихий асарларида фикхий-маърифий лексика	416
Холмуродов И. Жанубий Қорақалпоғистондаги баъзи оронимлари хусусида	419
Хотамова П.И. Инглиз тили грамматикасида келишқлар муаммоси	422
Эгамназаров Қ.А. Субстанциал объект индефинит синтаксема вариантлари	424
Юнусова Ҳ.Р. Поэтик матнларда визуализация даражалари	427
ПЕДАГОГИКА ФАҲЛАРИ	
Abduraximov D.R., Abdullayev B.B., Tursunov A.Sh. “Elektrotexnologik qurilmalar” fanidan “elektrotermiya tushunchasi” mavzusini o‘qitishda innovatsion texnologiyalarini qo‘llash metodlari.....	431
Abduraximov D.R., Abdullayev B.B., Tursunov A.Sh. O‘rta maktablarda impulsning saqlanish qonunini masalalar yechishda qo‘llanilishi	433
Amanova N.F. Effective teaching methods at higher education level	436
Devorova Sh.J. Teaching English to pre-school learners	438
Isakulova B.Kh., Smirnova V.Yu. Using media materials in the teaching foreign language	440
Isroilova B. The core of communicative-cognitive approach as a main step in modern English teaching concept	442
Mamaraimova D.B. Psychological and pedagogical fundamentals of teaching foreign language lexicons for students of the faculty of tourism	444
Saidova Z.U., Rakhimova Yu.Kh. Educational technologies in the teaching foreign language	446
Saidova Z.U. Development of educational motivation of students	448
Sattarova N.A. The importance of teaching foreign languages	450
Shodiev Sh.Sh. Islom o'zbek jadidlarining ijtimoiy - siyosiy qarashi va ularning milliy mustaqillik g'oyasini shakllanishidagi roli	452
Quramboyev A.M., Rustamov B.B. Mafkuraviy tarbiyani rivojlantirishda oilaning roli va ahamiyati ..	455
Xolxodjaev O. Turon yakkakurashida chidamlilik tushunchasi va uning turlari	457
Yusupova S.T. Yoshlar muammolari va ularni hayotga tayyorlash	459
Башарова Г.Г. Использование информационных технологий в развитии письменно-речевых умений	461
Исханова З. Формирование стилистического направления в когнитивной лингвистике	463
Рахматова Д.П. Внимание к языку как бесценной ценности	465
Темирова Ч.Х. Возрождение - основа образовательной реформы	467
Хужанова О.Т. Дистанционные технологии на уроках литературы	469

ТАБРИК

ИЛМГА БАХШИДА УМР



**ТОШКЕНТ ТИББИЁТ АКАДЕМИЯСИ УРГАНЧ
ФИЛИАЛИ ИЛМИЙ ИШЛАР ВА
ИННОВАЦИЯЛАР БЎЙИЧА ДИРЕКТОР
ЎРИНБОСАРИ, ФАКУЛЬТЕТ ВА ГОСПИТАЛ
ТЕРАПИЯ КАФЕДРАСИ ПРОФЕССОРИ,
ТИББИЁТ ФАНЛАРИ ДОКТОРИ,
АБДУЛЛАЕВ РАВШАНБЕК БАБАЖОНОВИЧ
“ 60 “ ёшда**

Тиббиёт фанлари доктори. Профессор. Жами 300 дан ортиқ илмий-услубий ишлар муаллифи, шу жумладан 12 та монография, 1 та ўқув кўлланма, 25 та ўқув-услубий кўлланма, 3 та ССВнинг ахборот хати, 6 та рационализаторлик таклиф, 80 дан ортиқ журналлардаги мақолалар, 100 дан зиёд тезислар муаллифи. Унинг томонидан қилинган илмий ишлар натижаларининг 30 тадан ортиғи ўқув жараёнига ва даволаш амалиётига киритилган. Унинг илмий ишлари Москва, Самара, Тернополь, Санкт-Петербург, Копенгаген, Нью-Йорк, Вена, Уфа, Рига, Варшава, Бостон, Жалал-Абад, Анталия каби шаҳарларда ҳам чоп қилинган.

Абдуллаев Р.Б. 1961-йилда Хоразм вилояти Хазорасп туманида туғилган, миллати ўзбек. Хазорасп туманидаги 1-сон ўрта мактабни «олтин медаль» билан битказиб, 1978 йилда Самарқанд Давлат медицина институтининг даволаш факультетига ўқишга кирган ва 1984 йилда муваффақиятли тугатган.

Ўз мутахассислиги бўйича иш фаолиятини 1984 йилда врач-интерна, 1985 йилдан Хазорасп марказий касалхонасида врач-терапевт ва эндоскопист бўлиб бошлаган. 1989 йилдан 1991 йилгача СамДавМИДа «ички касалликлар» ихтисослиги бўйича клиник ординатурада ўқиган. 1991 йилдан 1993 йилгача СамДавМИДа ички касалликлар кафедрасида ассистент лавозимида ишлаган. Р.Б.Абдуллаев 1993 йил август ойидан 1-Тошкент Давлат тиббиёт институти Урганч филиали ички касалликлар пропедевтикаси кафедрасида ассистент, 1994 йилдан факультет терапияси кафедрасида доцент лавозимларида ишлаган. 1995 йилдан 2011 йилгача даволаш факультети декани лавозимида ишлаган. Р.Б.Абдуллаевнинг факультет декани сифатида ишни яхши йўлга қўйганлиги боис даволаш факультети талабалари орасидан Президент стипендияси, Ибн-Сино номли Давлат стипендияси совриндорлари етишиб чиққан. Клиник фанлар бўйича OSCE усулини такомиллаштириш ва тадбиқ қилишда филиал миқёсида етакчи ташкилотчи ҳисобланади. 2011 йилдан 2012 йилгача ТТА Урганч филиали тиббиёт коллежлари ва академик лицейлар билан ишлаш бўйича директор ўринбосари лавозимида ишлаган.

1993 йилда «Зарарли одатлар таъсирида хроник гастрит билан касалланган беморларда касалликнинг клиник-морфологик хусусиятлари» мавзусида ички касалликлар ихтисослиги бўйича фан номзодлигига ва 2002 йилда «Жанубий Орол бўйи минтақасида ошқозон ва ўн икки бармоқ ичак яра касаллигининг тарқалганлиги, клиник кечиш хусусиятлари ва даволашга янгича ёндошиш» мавзусида ички касалликлар ихтисослиги бўйича фан докторлигига диссертацияларини ҳимоя қилган. Р.Б.Абдуллаевга ЎзР Олий Аттестация Комиссияси томонидан 1995 йилда доцент, 2008 йилда профессор илмий унвонлари берилган.

2008 йилда Олий ва ўрта махсус таълим Вазирлигининг мувофиқлаштирувчи кенгаши томонидан олий ўқув юртлири талабалари учун “Пархез овқатланиш асослари” мавзусидаги

ўқув қўлланма Р.Б.Абдуллаев муаллифлигида тасдиқланган (ОЎМТВнинг 51-сон буйруғи) ва чоп қилинган.

2012 йилдан 2015 йилгача Урганч тиббиёт коллежи директори лавозимида ишлаган даврида тиббиёт коллежи ўқувчиларнинг давомати ва ўзлаштиришларини янада яхшилашда, коллеж ходимлари орасида психологик мухитини яхшилашда, меъёрий ҳужжатларни талаб даражасида юргизилишида, амалиёт базалари билан ҳамкорлик ишларини талаб даражасида йўлга қуйишда, вояга етмаган ўқувчилар орасида жиноятчиликнинг ва эрта турмуш қуришнинг олдини олишда Р.Б.Абдуллаевнинг хиссаси жуда салмоқли бўлган.

Ўқув жараёнига доимий равишда янги илғор педагогик ва ахборот технологияларни киритишда, кафедрада ўқитиладиган фанлар бўйича ишчи дастур тайёрлашда бевосита иштирок этиб келади. Талабаларга ички касалликлар фанидан юқори илмий-назарий, услубий тарзда ўзбек ва рус тилларида маърузалар ўқиб, амалий машғулотларни олиб боради. Ўз машғулотларида фаннинг назарий асосларини ҳозирги замон илмий ютуқлари билан боғлаб ҳар томонлама ёритишга интилади.

Малакали мутахассис сифатида Хоразм вилоят кўп тармоқли тиббиёт маркази шифокорларига катта амалий ёрдам бермоқда. Р.Б.Абдуллаев ташаббускор, янгиликка интилувчан, ўзига ва ўзгаларга нисбатан ниҳоятда талабчан, қаттиққул, айна пайтда ҳушмуомила раҳбар сифатида жамоа орасида обрў қозонган.

Р.Б.Абдуллаев “Илм сарчашмалари”, “Хоразм Маъмун Академияси Ахборотномаси”, “Гепато-гастроэнтерологик тадқиқотлар журнали” илмий-тиббий-педагогик журналларда таҳририят кенгаши аъзоси сифатида ҳам фаолият олиб бормоқда.

2010 йил 14 ноябр тиббиёт ходимлари байрами куни муносабати билан аҳоли соғлигини мустаҳкамлаш ишида ўзини кўрсатганлиги, етарлича иш тажрибасига ва касб малакасига эга бўлган, ўз фаолиятида юқори натижаларга эришганлиги учун профессор Р.Б.Абдуллаев “Ўзбекистон Республикаси соғлиқни сақлаш аълочиси” деган юксак унвонга сазовор бўлди. 2011 йил 25 мартда Ўзбекистон маданияти ва санъати форуми жамғармаси ўқув жараёнида педагогик технологияларни такомиллаштириш ва жорий этиш бўйича лойиҳаларни тайёрлаган энг яхши профессор-ўқитувчилар танловида ғолиб бўлгани учун “Педагогик грантлар дастури 2010” совриндори Дипломи билан тақдирланди. Филиал Илмий Кенгаши аъзоси. Ўзбекистон Республикаси интеллектуал мулк агентлигининг “Хавф гуруҳига қирувчи аҳоли орасида сурункали буйрак касаллигини эрта аниқлаш учун дастур” бўйича муаллифлик ҳуқуқига эга.

Р.Б. Абдуллаевнинг илмий раҳбарлигида Н.Ш.Ахмедова ва А.Б.Якубовалар 14.00.05.- ички касалликлар ихтисослиги бўйича тиббиёт фанлари номзоди (PhD) диссертацияларини ҳимоя қилишган.

Р.Б.Абдуллаев Халқ депутатлари Урганч шаҳар депутати (2020-2024). 2019 йил 8-декабр- Ўзбекистон Республикаси Конституцияси байрами муносабати билан “Йилнинг энг яхши шифокори-2019” кўрик танловининг Республика босқичида “Йилнинг энг яхши профессори” номинациясида ғоилибликни қўлга киритган. Самарқанд давлат тиббиёт институти ҳузуридаги PhD.04/30.12.2019.Tib.102.01 рақамли, ҳамда ТТА Урганч филиали ҳузуридаги PhD.04/30.09.2020.Tib.102.01 рақамли 14.00.05- ички касалликлар ихтисослиги тиббиёт фанлари бўйича фалсафа доктори (PhD) илмий даражасини берувчи илмий кенгашлар аъзоси. ЎзР Инновацион ривожланиш вазирлигининг “Тиббиёт фанлари” бўйича илмий техник кенгаши аъзоси.

Р.Б.Абдуллаев мутахассислик ва ташкилотчилик қобилиятини эгаллаш йўлида врач-интерна (1984-1985 йй), туман шифохонаси врачлари (1985-1989йй), клиник ординатор (1989-1991 йй), кафедра ассистенти (1991-1993 йй), фан номзоди (1993й), декан муовини (1994-1995 йй), кафедра доценти (1995 йй), фан доктори (2002 йй), профессор (2008 йй), даволаш факультет декани (1995-2011 йй), ОЎЮда директор ўринбосари (2011-2012йй), тиббиёт коллежи директори (2012-2015 йй), кафедра мудири (1995-2017йй), илмий ишлар бўйича директор ўринбосари (2017-2018 йй), педиатрия факультети декани (2018-2019) ва 2019 йил 18-

февралдан hozirgacha ilmiy ishlar va innovatsiyalar b'uyicha direktor 'urimbosari kabi davonlarni bosib kelgan.

Shaxsiy sifatlariqa qaraganda talabchan, t'ug'ris'uz va kat'biyatli. 'Uz fikrini ochik aytishga 'urgangan, lagambarдорлик va tubanlikni 'emon k'uradi. Jamoada hurmat 'ztiborga saovor ходим sifatida tanilgan professor R.B.Abdullaev har qanday tashkilotchilik ishlarini yuqori darajada bajara oladi.

R.B.Abdullaev nafaqat ilmiy pedagogik, davolash va tashkilotchilik soxasida balki oilaviy axlokiy jihattan ham namunali inson, totuv oilaning boшлиғи. Oilali, 3 nafar farzandning va 8 nevaraning sevimli otasi.

Хурматли Равшанбек Бабажонович!

Сизни “Маъмун академияси ахборотномаси” журнали хайати, Тошкент тиббиёт институти Урганч филиали рахбарияти, ходимлар касаба уюшмаси, ҳамкасбларингиз ва шогиртларингиз номидан таваллуд ай'емингиз билан чин қалбдан муборакбод этамиз.

Сизга узоқ-умр, илмиy, амалиy ва шахсий ҳаётингизда улкан муваффақиятлар тилаймиз. Кучингизга куч, ёшингизга ёш к'ушилиб, ички касалликлар соҳасида олиб бораётган ибратли ишларингизни яна узоқ йиллар давом эттиришингизни ва илмингиз маърифат чироғини ҳеч қачон ўчмаслигини тилаб қоламиз.

“Хоразм Маъмун академияси ахборотномаси” тахририяти

АРХИТЕКТУРА

UO'K 736

O'ZBEKISTONDA GANCH O'YMAKORLIGI SAN'ATINING O'ZIGA XOS USLUBLARINI SHAKLLANISHI*N.E. Ibadullaeva, katta o'qituvchi, Urganch davlat universiteti, Urganch**Sh.I. Abdullaev, talaba, Urganch davlat universiteti, Urganch**M.S. Ibadullaev, talaba, Urganch davlat universiteti, Urganch*

Annotatsiya. Ushbu maqolada ganch o'ymakorlik san'ati tarixi va ganchkorlik san'ati namunalari haqida qisqacha ma'lumotlar beriladi va ganch o'ymakorligi turlari va ishlash texnologiyasi xususida so'z yuritiladi.

Kalit so'zlar: Ganchkorlik, realistik tasvir, muqarnas, rangli ganch, turunj, madohil, qalampir, bodom

Аннотация. В этой статье дается краткий обзор истории резьбы по ганчу и примеры резьбы по ганчу, а также виды резьбы по ганчу и технологии обработки.

Ключевые слова: керамика, реалистичное изображение, мукарнас, цветная штукатурка, апельсин, мадохил, перец, миндаль

Abstract. This article provides a brief overview of the history of ganch carving and examples of ganch carving, as well as types of ganch carving and processing technology.

Keywords: ceramics, realistic image, muqarnas, colored plaster, orange, madohil, pepper, almonds

Hozirgi kunda ganch serquyosh O'zbekistonimizda ardoklanib va avaylab muhofaza qilinayotgan ko'pgina yodgorlik obidalariga qo'rkamlik, go'zallik baxsh etib turibdiya. U Samarqand, Buxoro, Toshkent, Qo'qon, Farg'ona, Xiva, Shaxrisabz va boshqa shaxarlardagi tarixiy obidalarni qurish va bezatishda ishlatilgan.

Ganchkorlik qadimiy san'at turlaridan biri bo'lib, o'z aksini dunyo me'morchiligida, jumladan, O'rta Osiyo, Eron, Turkiya, Arabiston va boshqa Sharq me'morchiligida namoyon etib kelmoqda. Ayniqsa, O'rta Osiyoda yaratilgan asarlar o'ziga xos badiiyligi, kompozitsiyasi ishlanish uslubi bilan farq qiladi. Ganch o'ymakorlik san'ati asrlar davomida o'ziga xos uslub bilan rivojlanib keldi. Bu san'atning eng qadimgi, O'rta asrlardagi va XX asrdagi rivojlanishini ko'zdan kechirib, o'rganib chiqsak, bu davrlardagi ganch o'ymakorligi bir-biridan ancha farq qiladi.

Qadimgi ganch o'ymakorligi hajmiy bo'lib realistik tasvirlar asosida ishlangan. Ularda ko'pincha odamlar, hayvonlar, qushlar tasviri ishlatilgan. Eramizning birinchi asrlaridayoq kishilar ganchni ajoyib xususiyatga ega ekanligini bilib, qal'alar, karvonsaroy va boshqa joylarni bezay boshlaganlar. Bo'lib o'tgan janglar oqibatida ular vayronaga aylanib, faqat qoldiqlari saqlanib qolgan.

III asrda Tuproqqal'aning serhasham saroy mehmonxonalari o'yma ganch bilan bezatilgan. Varaxshadagi topilmalardan VI-VIII asrlardagi Buxoro Saroyi qoldiqlardan namunalar topilgan. Bu topilmalarda qushlar, hayvonlar, baliqlarni, o'simliksimon va geometrik shakllarning o'yma namunalari ko'rish mumkin.

X-XI asrlarda naqqoshlik, yog'och va ganch o'ymakorligi yanada rivojlandi. Murakkab abstrakt tasvirni aks ettiradigan naqshlar paydo bo'ldi. Ganch o'ymakorligi ishlari uying ichki va namgarchilik tegmaydigan tashqi qismida ham qo'llaniladi. Termiz maqbaralaridagi ganch o'ymakorlik san'ati o'sha davrining yuqori cho'qqisi desa bo'ladi. XII asrda muqarnaslar hosil bo'ldi.

Ko'pgina binolarda qo'llanila boshladi. XIII asrda ganchkorlik san'ati yanada yuksaldi. Bunga Afrosiyobda topilgan ajoyib ganch o'ymakorligi ishlari misol bo'la oladi. XIV-XVII asrlarda ham binolarning ichki qismlarini bezatishda ganchkorlik san'atidan foydalanilgan.

Ganchkorlikning gullab-yashnagan, davri XVIII asrning oxiri XIX asrning boshlari bo'ldi. XIX asrning boshlarida buyuk ganch o'ymakorlaridan Abduraxim Xayotov, Usta Murod, Usta Fuzayl, Usta Nosir, Usta Xoji Xafiz, Usta Nasrulloboy, Usta Azim, Usta Omonullo, Usta Gofir, Usta Ibrohim, Usta Sarvi, Usta Abdufattoh va boshqalar faoliyat ko'rsatdilar.

XX asr boshlaridagi ishlarda o'yma Rel'efi juda mayin uslub texnikasi paydo bo'ldi. Rangli ganchlar, bo'yoqlar, naqsh va tasvirlar qo'llanila boshladi.

1913-1914 yillarda Buxoroda Amir Ahadxon tomonidan Sitorai Moxi Xosa qurildi. Ganch o'ymakorligi bilan bezatildi. Ayniqsa, Oq uy (mexmonxonani) o'sha davrdagi ganch o'ymakorligining ajoyib namunasi desa bo'ladi. Bunda oyna zaminida ganch o'ymakorligi

bajarilgan. U o'zining nozikligi jimjimador qilib bezatilishi bilan ajralib turadi. Mazkur saroyning bezak ishlarini Usta Shirin bajargan. U o'sha davrda eng ko'zga ko'ringan ganchkor ustalardan edi.

O'zbekiston hunarmandlari o'z ishlari bilan 1937 yilda Parijda "San'at va texnika hozirgi kunda" degan ko'rgazmalarda ikkita "Gran pri", ikkita kumush medal va bitta oltin medal bilan mukofotlandilar.

1947 yili Toshkentda me'mor A. Muhamedshin boshchiligida Kurant binosi kurildi. Bu binoni bezashda Usta Shirin Murodov tomonidan ganchkorlik san'atining ajoyib namunalari bilan bezaldi,

O'zbekiston me'morchiligida katta xazina bo'lib qo'shilgan O'zbekiston Davlat opera va balet katta teatri 1947 yili akademik arxitektor Aleksey Shusevning loyihasi va rahbarligi ostida qurib bitkazildi. Shusev O'zbekiston viloyatlaridagi ganchkor ustalarni bir joyga yig'ib, ular oldiga ikki muhim masalani: teatrning zallarini har bir viloyatning o'ziga xos milliy uslubi asosida bezash, ikkinchisi - bezalgan xona teatrning arxitektura badiiy obraziga mos tushishi kerakligi haqidagi masalani qo'yadi.

Buning natijasida teatrning Xiva, Termiz zallari qadimda ishlatilgan ganchkorlik uslubida ishlandi. Buxoro, Fargona va Samarqand zallari esa zamonaviy xalq an'anasiga mos bo'lgan o'ymakorligi bilan bezatildi.

O'zbekistonda o'ziga xos ganchkorlik maktablari mavjud. SHulardan biri Xorazm ganchkorlik maktabidir. Xorazm me'morchiligida geometrik nakshlarga keng o'rin berilgan bo'lib, ular boshqa viloyatlarga qaraganda o'ziga xosligi bilan ajralib turadi.

Ayniqsa, o'simliksimon naqshlar spiral shaklda aylanma harakatchanligi, dinamikligi bilan farq qiladi. Islimiy nakshlar quyidagicha yaxlit turunj, madohil, qalampir, bodomga o'xshash tanob shakllarining takrorlanishidan hosil bo'ladi.

Ba'zi xollarda turunj, madohili tanoblar o'rniga yulduzsimon girixlar ham ishlatiladi. Islimiy nakshlarda novda ko'p ishlatilib, marg'ula, barg, shkufta, oygul, no'xot gul, kurtak va g'unchalar ko'p qo'llaniladi. Xiva ganchkorligida eng xarakterli tomonlaridan yana biri naqshlarning erkin va harakatchanligi, jo'shqinligidir. Inchunun bu maktab nakkosh ustalari ko'p hollarda ko'k va yashil rang bilan ishlangan. Ro'zmat Masharipov, Karimbergan Raximov, Karimbergan Polvonov, Yusuf Xudoyberganov, Bekjon Yoqubov, Odamboy Bobojonov, Odamboy Yaqubov kabilar Xorazm ganchkorlik maktab namoyondalaridandir.

Buxoro ganchkorlik san'atining eng rivojlangan joyi va o'chog'i hisoblanadi. Zero bu san'at o'yma ganchlarning yirik hamda o'ziga xos mayinligi, jozibadorligi va boshqa tomonlari bilan ajralib turadi. Buxoro ganchkorlik maktabining eng yirik namoyondalaridan biri akademik Usta Shirin Murodovdir, Buxoro ganchkorlik maktabi namoyondalari Usta Safar, Usta Adis, Usta Savri, Usta Islom, Usta Ikrom, Usta Jo'ra, Usta Kurbon Yo'ldoshev, Usta Ibrohim Xafizov, Usta Nazrullo, Usta Xayot Nosirov va boshqalardir.

Toshkent ganchkorlik maktabi ham o'ziga xosdir. Bu maktabga xos naqshlar nozikligi aniq simmetrik taqsimga egaligi, jozibadorligi bilan ajralib turadi. Toshkent ganchkorlik maktabi namoyondalari safida Usmon Ikromov, Toshpo'lat Arslonkulov, Maxmud Usmonov, Anvar Po'latov, Mirmaxmud Raxmatov, aka-uka Abduraxmon va Mo'min Sultonovlar, Hayot Abdullaev, Ziyodulla Yusupov, Umar Toxirov, Mirvoxid Usmonov kabi qator yetuk ustalar bor.

Samarqand butun dunyoga mashhur eng qadimiy shaharlardan biri bo'lib, u erda ishlangan naqshlarning har biri o'ziga xos maktabga ega. Boshqa ganchkorlik maktabi naqshlari o'zining tuzilishi jihatidan Toshkent naqshlariga o'xshab ketadi. Samarqand ganchkorlik maktabi namoyondalari Usta Anvar Quliyev, Usta Tursunboy Ismoilov, Shamsiddin G'ofurov, Quli Jalilov va boshqalardir.

Har qanday binoni bezashda avval uning tuzilishiga mos ganch o'ymakorligi turini tanlash, qo'llash muhim ahamiyatga ega. Kichik xonaga mayda tekis o'yma va unga mos bo'lgan pardozi turi katta mehmonxonalariga esa yirik o'yma va o'ziga xos ganch o'ymakorligi qo'llaniladi.

Ganch o'ymakorligi, yirik o'yma, chuqur o'yma, yassi o'yma, qirma, zamini ko'zguli o'yma, zamini rangli o'yma, chizma pardozi, panjarasimon o'yma, zanjirsimon hajmli o'yma turlaridan iborat. Bundan tashqari ganch o'ymakorligi turlari zaminli va zaminsiz o'ymalarga bo'linadi.

Eng ko'p qo'llaniladigan o'yma yassi o'ymadir. U intererda ko'p qo'llaniladi. Albatta katta bo'lmagan xonalarga o'ymaning chukurligi 1-1,5 sm bo'lib, unga har xil pardozi turlari beriladi.

O'yma naqshning zamini umumiy yuzaning 30-60 foizini egallaydi. O'yilgan joyiga pax pardozi, choka pardozi, lula yoki tabaqa pardozi beriladi.

FOYDALANILGAN ADABIYOTLAR RO'YXATI:

1. O'zbekiston Respublikasi Prezidentining «Hunarmandchilikni yanada rivojlantirish va xunarmandlarni har tomonlama qo'llab-quvvatlash chora-tadbirlari to'g'risida»gi farmoni. 2017-yil 17-noyabr

2. Ўзбекистон республикасида маданият ва санъат соҳасини инновацион ривожлантириш чора-тадбирлари тўғрисида Ўзбекистон республикаси Президентининг қарори. 2018 йил 26 август
3. Фуломов С.С, Булатов С.С. «Шарқона уста шогирд одоби» ЎзР.ОЎМТВ ўқув адабиётлари, журнал ва бюллетенларни нашрга тайёрлаш маркази, 2000
4. Булатов С.С. Ганчкорлик ва наққошлик , ёғоч ўймакорлиги атамаларига изоҳли луғат. – Тошкент: Мехнат, 1991.
5. Булатов С.С. Ўзбек халқ амалий безак санъати.Т.:1991

UO'K 69.059.35

MADANIY-MA'RIFIY MARKAZ BINOLARINING KONSTRUKTIV YECHIMI

L.Sh. Raximov, assistant, Toshkent arxitektura-qurilish instituti, Toshkent

Annotatsiya. *Madaniy va ma'rifiy markaz binolari axoli o'ratasida keng miqyosida madaniy-ma'rifiy ishlarni olib borish uchun mo'ljallanadi. Shu bilan birga aholining barcha tabaqalarini birlashtiruvchi, bir biriga yaqinlashtiruvchiahamiyatga ega bo'lishligi uchun ham kishlok va shahar aholi markazlarida asosiy bino bo'lib dominant vazifasini ham bajaradi.*

Kalit so'zlar: *Mansard, pent-xauz, Evakuatsiya, konstruktiv, antiseysmik, fermalardan, temirbetondan, industriya, masshtab, vant.*

Аннотация. *Здания культурно-просветительского центра предназначены для проведения масштабной культурно-просветительской работы среди населения. В то же время он играет доминирующую роль в качестве главного здания в сельских и городских населенных пунктах, поскольку объединяет и объединяет все слои населения.*

Ключевые слова: *Чердак, пентхаус, Эвакуация, конструктивная, антисейсмическая, из ферм, железобетон, промышленность, масштаб, вант.*

Abstract. *The buildings of the cultural and educational center are designed to carry out large-scale cultural and educational work among the population. At the same time, it plays a dominant role as the main building in rural and urban population centers, as it unites and brings together all segments of the population.*

Keywords: *Attic, penthouse, Evacuation, constructive, anti-seismic, from farms, reinforced concrete, industry, scale, vant.*

Binoning tom yopilmasini to'g'ri xal qilish

Qurilish materiallari va konstruksiyalarning qo'llanilishi qabul qilingan konstruktiv sxemagava qurilish – montaj ishlarini ishlab chiqarish metodlariga bog'liq bo'ladi, qo'llaniladigan qurilish materiallari va konstruksiyalari abadiy arxitekturaviy yodgorlik sifatidagi kamida 125 yil muddatda xizmat qiladigan oliy arxitektura san'ati ob'ektini yaratish to'g'risidagi unikal mualliflik g'oyasiga to'liq javob bermog'i lozim.[1]

O'quv mashg'ulotlarini bajarish maqsadida 7 – 8 – 9 balli seysmiklik uchun 12 balli shkala bo'yicha quyidagilar tavsiya etiladi: poydevorlar – quyma temirbeton va yig'ma temirbeton bloklardan bajariladi; devorlar mahalliy qurilish materiallari (pishgan g'isht, shlakobloklar) ning temirbeton karkali va qavatlar balandligida quyma temirbetonli belbog' bilan kompleks konstruksiya tashkil etish orqali bajariladi; g'ishtli devorlarning qalinligi Toshkent sharoitida 38sm (1,5 g'isht) qilib bajariladi.[2]

Tom yopilmasini – qalinligi 22 sm bo'lgan ko'p teshikli temirbetonplitalar tashkil etadi, bunday plitalar bilan 3,0m dan 7,2m gacha bo'lgan oraliqlar yopiladi; antiseysmik konstruktiv tadbirlar devorlarning rejadagi o'qlarining siljishiga yo'l qo'ymaslikni taqazo etadi; antiseysmik tadbirlarning talablarini bajarish majburiydir!

Evakuatsiya zinapoyalari – yig'ma temirbeton konstruksiyalardan bajariladi; tom – cherdakli bo'lib, og'ma holatda joylashgan metall sitropilalarga turli ranglarga ega bo'lgan metall cherepitsalarning mahkamlash orqali yopiladi va qor – yomg'ir suvlarining tashqi to'plangan holda oqimi tashkil etiladi. Mansardli qavatlarining va yassi tom qismlaridan hovlilar sifatida foydalanish orqali pent – xauz kvartiralarning qurilishiga ruxsat beriladi: fasadlarning tashqi pardozi ranglarning qo'llanilishi bilan yuqori sifatli materiallarning qo'llanilishi bilan amalga oshiriladi.[3]

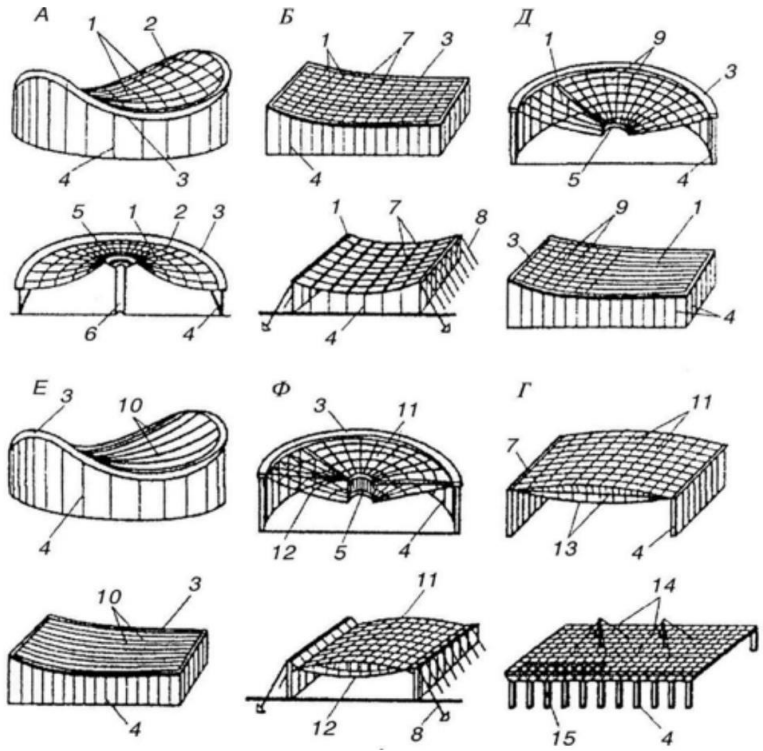

1-rasm. Vant yopma sxemalari

A-vantli to'rlar:B-vant va balkalar tizimi:D-osma qobiqlar:Ye-mustahkam vantlardan tashkil topgan tizimlar:F-vantli shakllar:G-kombinatsiyalashtirilgan qurilmalar:

1-yuk ko'taruvchi vant:2-stabilashgan vantlar:3-tashqi tayanch konturi:4-sinch ustunlari:5-ichki tayanch konturi:6-ichki tayanch:7-balkalar:8-tortib turuvchi trosalar:9-temir-beton tom yopilmasi:10-mustahkam vantlar:11-yengil tom yopilmasi:12-vantli fermalar:13-shprengelli vantli kamar:14-osma vantlar:15-keng muhitli yopilma.[4]

Tom yopilmalarning turlari.

Yig'ma buklanma-kavarik yopilmalar

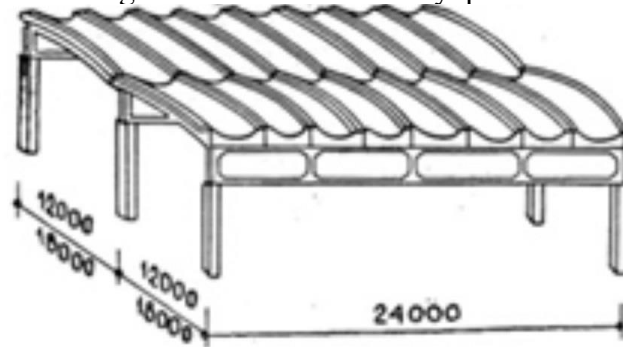

2-rasm. Paneldan ikki tomonlama kiyshaytirilgan kavarik.Yopilmalar [4]

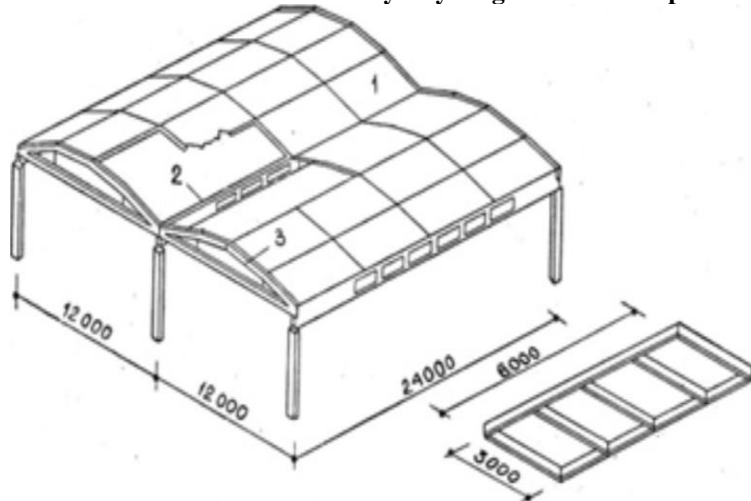

3-rasm. Prizmatik ravokli yig'ma kavariklar zalini po'ydevori bo'ylab tayanch xosil qilgan va ravon bo'laklari [4]

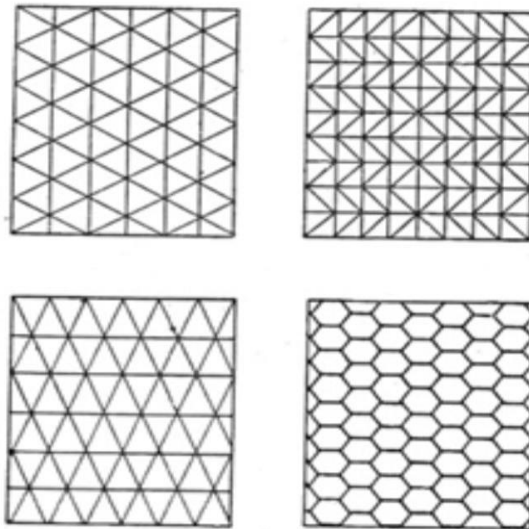

4-rasm. Tekis bo'laklardan iborat bo'lgan ravon-kavarik yig'ma prizmatik.Yopilmalar [4]

FOYDALANILGAN ADABIYOTLAR RO'YXATI:

1. Кодирова С. А. “Жамоат биноларини лойихалаш” Тошкент 2015г.
2. КМК 2.08.02-09 “Жамоат бинолари ва иншоотлари”.
3. К.МК 2.07.01-94 “Шахар ва кишлок манзилларини режалаштириш ва куриш”
4. Гельфонд А.Л. “Архитектурное проектирование общественных зданий и сооружений”. Москва Из.”Архитектура-С” 2006 г.

UO'K: 711.523

ZAMONAVIY JAMOAT MARKAZLARINING TIPOLOGIK YECHIMLARI

M.S. Usmanov, arx.f.n., Toshkent arxitektura-qurilish instituti, Toshkent

U.R. Fayziyev, tayanch doktorant, Toshkent arxitektura-qurilish instituti, Toshkent

Annotatsiya. Maqolamizda aholi punktlarining jamoat markazlari haqida umumiy tushunchalar va olimlarning turli fikrlari tahlil qilingan. Shuningdek, bugungi kundagi jamoat markazlarining muammolari hamda ularning barqaror rivojlanishidagi va xizmat ko'rsatish tizimidagi kamchiliklar sabablari nazariy o'rganildi. Tadqiqotning umumiy hulosasida jamoat markazlarini kelajakda tog'ri shakllantirish va joylashtirish yuzasidan ilmiy umumlashtirilgan tipologik nazariyasi ishlab chiqildi.

Kalit so'zlar: Tipologiya, jamoat markazi, funktsiya, shakllanish, rejalashtirish, shahar tuzilmasi, shaharsozlik.

Аннотация. Наша статья дает общее представление о общественных центрах в поселениях и различные мнения ученых. В процессе изучения общественных центров, выявило ряд проблемы в их устойчивом развитии и системе обслуживания, а также отсутствие обобщенной научной теории. Поэтому в общем выводе исследования была разработана первичная форма их обобщенной типологии для правильного формирования и размещения общественных центров в будущем проектирование.

Ключевые слова: Типология, общественный центр, функция, формирования, планирование, структура города, радостроительство.

Abstract. Our article provides an overview of community centers in settlements and various opinions of scholars. In the process, the study of community centers, revealed a number of problems in their sustainable development and service system, as well as the lack of a generalized scientific theory. Therefore, in the general conclusion of the study, a primary form of their generalized typology was developed for the correct formation and placement of public centers in the future design.

Key words: Typology, community center, function, formations, planning, city structure, urban planning.

Kiriш: Tipologiya - bu umumlashtirishning yuqori darajasi bo'lib, shaharsozlik sohasida shaharlarni har tomonlama to'la tavsiflashga yordam beradi. Uning asosida shaharlarni rivojlanish strategiyasini belgilash imkonini yaratadi.

Shaharlarning tipologiyasini belgilovchi eng muhim alomatlar:

- xalq xo'jaligi sohasi; aholi soni; iqtisodiy-geografik o'rni; paydo bo'lish va rivojlanish davrlari. [1]

Shaharlar tipologiyasi, shaharlarni tavsiflashda va rivojlanishida muxim ro'l o'ynagani kabi, jamoat markazlarini ham tipologiyasini shakllantirish, markazning murakkab me'moriy-rejaviy tuzilishi, aholiga xizmat ko'rsatish tizimi, badiiy ko'rinishi, transport tarmoqlari va markazdagi barcha tuzilmalar aloqalarini barqarorlashtirishda asosiy yo'nalishlarni aniqlash imkonini beradi.

Asosiy qism: Jamoat markazi mavzusidagi tadqiqot va izlanishlarimiz shaharsozlik ta'limida yangilik emas. Bu mavzu uzoq davrlardan buyon o'rganilib kelinayotgan muammoli mavzulardan xisoblanadi. Jamoat markazlarini tizimli va oqilona joylashtirish borasida ilmiy-loyihaviy tashkilotlar, ixtisoslashgan ta'lim muassasalari hamda bir necha soha mutaxassislari izlanishlar olib borganlar. Shahar markazlarini loyihalash va rekonstruksiya qilish mavzusini D.U.Isamuxamedovani tadqiqotlarida ko'rishimiz mumkin. Markazni rivojlanish tarixi, shakllanishi va fazoviy kompozitsiyasi bo'yicha M.Q. Ahmedov, Sh.J.Asqarov, S.B.Manoyev, N.V. Baranovlar ilmiy izlanishlar olib borishgan. Bugungi kungacha olib borilgan izlanishlar va loyihalar natijasi o'laroq berilgan hulosalar bir biridan farq qilsada mazmunan va mohiyatan umumiy qarashlarga ega. Maqolamizda ushbu ilmiy hulosalar, qarashlar va fikrlarni umumlashirib, jamoat markazlarini tipologiyasi shakllantirilib umumiy birlamchi hulosalar keltirib o'tiladi.

Tadqiqotning maqsadi jamoat markazlari tipologiyasini tuzish asosida xar qanday darajadagi aholi punktlarining markazlarini to'g'ri va qulay me'moriy-rejalashtirish, joylashtirish, tahsirlash, loyihalash, bezash va shakllantirish bo'yicha umumiy tavsiyalar ishlab chiqish.

Jamoat markazlari xaqida fikr yuritar ekanmiz, avvalo, mazmun-mohiyati nimadan iborat ekanligiga e'tiborni qaratish lozim. E.V. Levchenkoning ta'kidlashicha: jamoat markazlari shahar strukturasi ajralib turuvchi shuningdek aholini o'ziga tortuvchi hudud xisoblanadi. Shahar markazi aholi punktlarining yadrosi xisoblanib, uning atrofida shahar rejasi shakllantiriladi.[2] "Shahar markazida bino va inshootlarning kompleksi to'plangan bo'lib, viloyat, tuman, turar-joy va sanoat hududlariga mos xizmat ko'rsatuvchi funksional zona" deb fikr bildiradi N.V. Baranov. [3] E.S. Svetkovaning manbaalari bo'yicha shahar markazi- bu shahar aholisiga turli xildagi ehtiyojlarini qondira oladigan, hamda yagona me'moriy-rejaviy tizimida birlashtirilgan asosiy jamoat binolari hududi tushuniladi. Ushbu hududda aholiga funksiyasi jixatdan oniy (epizodik) xizmat ko'rsatadigan asosiy ma'muriy-siyosiy, madaniy-marifiy, maishiy-kommunal, transport, savdo-sotiq va boshqa muxim jamoat binolari joylashadi. [4]

Amerikaning ko'pgina shahar markazlari deganda asosan "Markaziy ishbilarmonlik tumani" (MIT) deb nomlanadigan zamonaviy binolar guruhi va transport tuguni tushuniladi" deb fikr bildiradi Massachusetts universiteti olimi Adam Dastrup. [5] Shuningdek, Serb olimi Petar M.- "Shahar markazi deb- shaharning ko'psonli va turli hil xarakterlarining boshlang'ich va so'ngi nuqtasidir" deydi o'zining kitobida. [6] Isamuxamedovanning tushunchasi bo'yicha, shaharning jamoat markazi o'zida yetarli darajada murakkab rejaviy tizimni mujassam etuvchi shaharsozlik tuzilmasining muhim elementi hisoblanadi. Zamonaviy shaharning jamoat markazi deb, yagona rejaviy va arxitekturaviy-hajmiy tizimida birlashgan asosiy jamoat binolari joylashgan hudud tushuniladi Shaharning jamoat markazi shahardagi barcha tarkibiy qismlarni bog'lovchi muhim tugundir.[7]

Yuqorida keltirilgan fikrlarni tahlil qilgan holda shahar markazi- bu shahar muhitida yashovchi insonlarning jihatidan kelib chiqib, ijtimoiy, iqtisodiy, madaniy omillarning yahlit kompleksini o'z ichiga oluvchi murakkab fazoviy makondir. Markaz shahar va qishloqlarda yashovchi aholining umumiy hayotini jamlab beruvchi hududdir.

Jamoat markazlarini tipologiyasini ishlab chiqishda hududning funksional strukturaviy va shakliy jihatlari katta ahamiyatga ega (1-diagramma). Tipologiyaning asosiy xususiyati shundaki, u nafaqat markazdagi mavjud obyektlarni tavsif qiladi, balki u jamoat markazini kelajakda rivojlanish tendensiyalarini avvaldan aniqlash imkonini beradi.

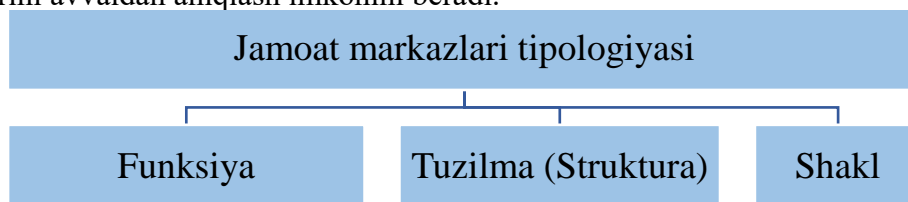

1-diagramma

I. Shahar markazi funksiyalari- ijtimoiy talablar va shahar shaklini o'zaro bog'liqligini ifodalaydi. Shahar ehtiyojlarining katta qismi markaziy funksiyalarga to'g'ri keladi (Turar-joy va sanoat ehtiyojlari tor ma'noda).

Bundan kelib chiqqanda shaharning markaziy qismida funksiyalarning jamlanishi, aholiga xar tomonlama qulay xizmat ko'rsatishni ta'minlab berishi mumkin. Jamlanganda hamki, jamoat binolarining funksional xarakteri inobatga olinib, markazda o'zaro aloqalarning yuqori sifatini ta'minlanishi zarur deb bilamiz. Shundagina shaharning ijtimoiy-iqtisodiy hayotini barqaror rivojlanishini kuzatishimiz mumkin. Umumiy hududning funksional zonalarga bo'linishida, jamoat binolarining xizmat ko'rsatish toifasidan kelib chiqib, guruhlanishi maqsadga muvofiq

II. Markazning tuzilmasi- bu tizimlar, elementlar va bo'linmalarning yig'indisidir. Birlik, aslida, murakkab shahar tizimi qonunlariga muvofiq markazda sodir bo'ladigan alohida elementlar va hayotiy jarayonlarning barcha munosabatlarning natijasidir. Markaz tuzilishi nafaqat jismoniy, balki geografik, geomorfologik, ijtimoiy va iqtisodiy tuzilmalarni ham o'z ichiga oladi.[8] Soddaroq qilib aytadigan bo'lsak, shahar markazining tuzilmasi- jamoat binolari, yashil hududlar, ochiq maydonlar, piyodalar yo'laklari, mashinalar o'tish yo'llari va to'xtash joylari bilan shakllanadi.

Barcha xil jamoat markazlari hududlarining o'lchamlari quyidagi omillarga bog'liq:

1- Tarkibiy tuzilma kattaligiga- shahar jamoat markazlarining tuzilmasi uning ma'muriy ahamiyatining ko'lamiga va xalq xo'jaligi tarmoqlarini joylashtirish tizimiga bog'liq.

2- Shahar profiliga (kurort shaharlarda sog'liqni saqlash va madaniyat obyektlari ko'proq);

3- Iqlimiy sharoitlarga (shimoliy hududlarda markazlar ancha ixcham, janubiy hududlarda ko'kalamzor hududlarning nisbiy hissasi kattaroq);

4- Shahar joylashuv tizimining ahamiyati- (tayanch shaharlar, yoldosh shaharlar);

5- Shaharning umumiy kattaligi- Shaharning o'sib borishi bilan undagi jamoat markazlarining hajmi jihatdan rivojlanadi va murakkablashadi. [9]

Shaharlar jamoat markazlari tizimi quyidagicha shakllanadi:

- umumshahar markazi;
- rejalashtirish tumanlarining markazlari;
- turar-joy tumanlarining markazlari (dahalar);
- mahalliy markazlar (jumladan mavze, mahalla markazlari);
- birlamchi xizmat ko'rsatish markazlari (ixtisoslashgan markazlar).

Sobiq sovet davrida jamoat binolari "Qurilish me'yorlari va qoidalari" dasturi asosida, "pog'onali" tamoyil asosida shakllanar edi. Bu tamoyilga asosan hamma jamoat binolari va xizmat ko'rsatish muassasalari uch guruhga bo'linar edi: oniy (epizodik), davriy va xar kunlik xizmat ko'rsatuvchi tashkilot va korxonalar. [10]

Umumshahar markazi- aholiga epizodik xizmat ko'rsatish vazifalarini bajaradi. Shaharning jamoat markazi shahar aholisi hamda shahar atrofidagi tumanlar aholisiga xizmat qilishini inobatga olinadi. Umumshahar markazlari bilan bir qatorda, tumanlar, mavzelar hamda alohidagi sanoat va dam olish hududlaridagi markazlar ham umumiy tizim asosida shakllanadi. Yirik shaharning markaziy qismi nafaqat jamoat binolarini, balki turar-joy binolarining salmoqli qismini ham o'z ichiga oladi. Shahar markazi aholining qatnashi uchun zarur bo'lgan barcha qulaylik hamda shart-sharoitlarni hisobga olgan holda tashkil etiladi.

Rejalashtirish tumanlarining markazlari- aholi istiqomat qiluvchi hududning eng yirik tarkibiy qismiga va ko'pincha 2-4 ming ga maydonga xizmat qiladi, odatda, faqat yirik va o'ta yirik shaharlarda shakllanadi va o'z tarkibiga bir necha turar-joy tumanlari jamoat markazlarini qamrab oladi.

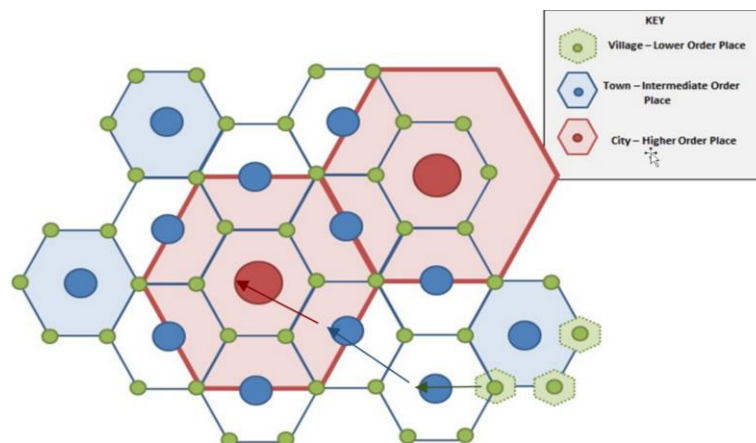

2-diagramma. Valter Kristallerning markaziy maydon nazariyasi chizmasi

Turar-joy tumanlarining markazlari- aholiga davriy xizmat ko'rsatish vazifalarini bajaradi. Shuningdek, hududida bir nechta mavze yoki mahalla markazlari mavjud va piyoda qatnashining 1500 metrlik masofasida joylashgan jamoat markazi.

Mahalliy xizmat ko'rsatish markazlari- aholiga kundalik xizmat ko'rsatish vazifalarini bajaradi.

[11]

Valter Kristallern o'zining markaziy maydon nazariyasi, tushunchasida mukammal shahar tizimini (ierarxiyasini) 2-diagramma orqali aks ettirishga xarakat qiladi. Nazariyada "Odamlar kichik mahsulotlarni xarid qilish uchun eng yaqin mahalliy markazlarga boradilar, katta buyurtmalarni olish uchun katta shahar yoki yirik shaharlarga borishlari kerak" deb fikr bildizgan. [12]

III. Shahar markazlarining shakli- shaharning kattaligi, profili, kompozitsiyasi, va tabiiy sharoitlar, hamda tarixiy tizimlarini inobatga olinish sharti bilan ham belgilanadi.

Tarixiy shahar markazlarini va umumshahar markazlarni qayta qurishda, oldindan paydo bo'lgan tarixiy muhit yaxlitligini ta'minlash va saqlash sharti bilan shakllantirilishini shart deb bilamiz.

Aholi punktlarining jamoat markazlari barcha davrlarda shaharlarning shakllanishida hamda ijtimoiy-iqtisodiy, siyosiy va me'moriy-rejaviy rivojlanishida katta ahamiyatga ega bo'lganlar. Bugungi kunda ham jamoat markazlarining o'rni, ayniqsa umum shahar markazlarida saqlanib qolmoqda va me'moriy rejalashtirish nuqtai nazaridan dominant vazifasini bajarmoqda.

N.V. Baranov shahar markazlari kompozitsiyasi to'g'risida quidagilarni yozadi: "XX-asr boshlaridan Amerika va G'arbiy Yevropa mamlakatlarida tor yo'nalishdagi bir biridan alohida joylashgan shahar ahamiyatidagi jamoat markazlarini qurish tendensiyasi paydo bo'ldi, natijada tarqoq holdagi markazlar, yaxlit me'moriy-fazoviy qurilish maydoniga ega bo'lmagan va shaharsozlik tuzilmasida o'z ahamiyatini yoqotgan hududga aylandi". Shuning uchun ham aksariyat shaharsozlar (rus olimlari) tomonidan ko'pgina tanqidlarga uchragan.[13]

Maqolamiz boshida jamoat markazlarini mahalliy va chet el olimlari fikrlarini ko'rib chiqqan edik. Fikrlarni tahlil va tadqiq etish natijasida, zamonaviy shaharsozlik tendensiyalarini nazarda tutib va aholining bugungi talablarini inobatga olgan holda markazlarni funksional bo'linishida quyidagi hulosaga keldik. Binolarni xizmat ko'rsatish toifasi, darajasi, sifati, hususiyati va dolzarbligini nuqtai nazaridan markazlarda asosan jamoat binolarining quyidagi funksional tiplar joylashtirilishi maqsadga muvofiq:

Ishbilarmonlik-biznes (bugungi kundagi dolzarb funksiyalaridan); savdo-sotiq va ko'ngil ochar (aholining talabgor funksiyasi); maishiy-kommunal; ma'muriy; madaniy-marifiy; sog'lomlashtirish; sport; sanoat-omborxonalar va ilmiy va o'quv-muassasalari. [14]

Shaharlarning bosh rejalarini ishlab chiqishda shaharsozlar doim mukammallikka intilib kelishadi. Biroq shaharlar jonli organizm kabi xar soniyada va xar daqiqada o'zgarishlar va rivojlanishlarning sodir bo'lishi, ishlab chiqilgan ideal sxema va tizimlarni chetlab o'tadi. Valter Kristallerning markaziy maydon nazariy diagrammasi ham mukammal tizimni targ'ib qilgan bo'lsada ammo hayotda o'z isbotini topmadi. Uch bosqichlik markaz tizimi, shaharda aniq funksiyalarni parchalanishi ortidan bugungi davrda nisbatan o'z kuchini yo'qotgani fikrimiz dalilidir.

G'arb mamlakatlari markazlari joylashuvining ijobiy tomoni, jamoat markazi shahar bo'ylab tarqoq holda joylashtirilishidir. Tarqoq markaz- shahar markazida zichlikni va turli muammolarni kamaytirishga yordam beradi. G'arb mamlakatlarining shahar rejalarining salbiy tomoni- ochiq va yashil maydonlarning kamligidir.

Sobiq Sovet davrida shakllangan shahar markazlarini tahlil qilar ekanmiz ularning ijobiy tomonlari- markazning bosh tarhlarida ochiq va yashil maydonlarni o'rin olishidir. Salbiy tomoni-yagona markaz kompozitsiyasiga urg'u berilishi ortidan, shaharning markaziy qismida va asosiy magistral ko'chalarida muammolar ortishiga sabab bo'lmoqda.

Maqolamizning asosiy hulosasiga keladigan bo'lsak, jamoat markazlarini tipologiyasini shakllantirishda, 3 ta muhim jixatlar aniqlab olindi. Bular: Funksiya, struktura va shakl. Xar bir jihatni belgilab beruvchi omillar 3-jadvalda mujassamlashtirildi. Shuningdek, zamonaviy shaharsozlik tendensiyalarini o'rganib, ilmiy tahlillar qilinib, shahar markazi muhiti va zamonaviy taraqqiyot qonuniyatlarini aniqlab beruvchi jamoat markazini tipologiyasi shakllantirildi.

1-jadval

Jamoat markazlari tipologiyasini shakllantiruvchi jixatlar					
Funksiya	Struktura			Shakl	
Xizmat ko'rsatish	Daraja	Aholi soni	Joylashuvi	Tarixi	Kompozitsiya

FOYDALANILGAN ADABIYOTLAR RO'YXATI:

1. Isamuhamedova D.U. va Adilova L.A. "Shaharsozlik asoslari va landshaft arxitekturasini" Toshkent 2009 y. 34-

2. Levchenko E.V. “Общественный центр” Брест 2013 у. 3-5 б.
3. N.V.Varanov “Композиция центра города” Moskva 1964 у 57-83 б.
4. E.S. Svetkova “Общественные центры города” Chekyabinsk 2015 197-205 б.
5. P. Adam Dastrup. “Definition of cities and urban centers” Massachusetts 2019 у.
6. Petar M., Milena D.B. “City center organization and it is influence on the city structure” Serbiya 2004 у. 1б.
7. Isamuhamedova D.U. va Adilova L.A. “Shaharsozlik asoslari va landshaft arxitekturasi” Toshkent 2009 у. 77 б.
8. Rebayn T.Ya., Ikonopitseva O.G. «Формирование общественного центра города в Оренбурге XVIII-XXI вв.» Samara 2007 у.
9. Isamuhamedova D.U. va Adilova L.A. “Shaharsozlik asoslari va landshaft arxitekturasi” Toshkent 2009 у. 75-77 б.
10. S.B.Manoyev “O'zbekiston zamonaviy shaharsozligida me'moriy ansambl va komplekslar” Toshkent 2014 у. 35 б.
11. 2.07.01-03* “Шаҳар ва қишлоқ аҳоли пунктлари ҳудудларини ривожлантириш ва қурилишини режалаштириш» Toshkent 2009 у. 15-16 б.
12. P. Adam Dastrup. “Определение городов и городских центров” Massachusetts 2019 у. 14 б.
13. N.V.Varanov “Современные города” Moskva 1962 у 98-99 б.
14. Файзиев У.Р. “Аҳоли пунктлари жамоат марказлари” маъруза матни, 2018 й.

БИОЛОГИЯ ФАНЛАРИ

UO'K: 595.76

SCOLYTUS GEOFFROY AVLADI (COLEOPTERA, SCOLYTIDAE) PO'STLOQXO'R QO'NG'IZLARINING FARG'ONA VODIYSIDA TARQALISHI VA EKOLOGIYASI**D.Sh.Sultonov, tadqiqotchi, Farg'ona davlat universiteti, Farg'ona**
I.I.Zokirov, b.f.d., dosent, Farg'ona davlat universiteti, Farg'ona

Annotasiya. maqolada *Scolytus Geoffroy* avlodiga mansub po'stloqxo'r qo'ng'izlarning Farg'ona vodiysi sharoitida tarqalishi va ekologik xususiyatlari tahlil qilingan. Faunistik tadqiqotlar davomida *Scolytus Geoffroy* avlodining 11 turi aniqlangan bo'lib, shulardan 3 turi (*Scolytus carpini* Ratz., *Scolytus multistriatus* Marsh., *Scolytus ratzeburgi* Janson.) vodiy faunasida ilk marta qayd etilgan. *Scolytus Geoffroy* avlodining *Scolytus schevyrevi* Semenov, 1902 va *Scolytus scolytus* Fabricius, 1775 turlari tarqalish areali keng bo'lib, vodiy hududini to'liq egallagan.

Kalit so'zlar: *Scolytus* avlodi, po'stloqxo'r qo'ng'izlar, fauna, ekologiya, daraxt va butalar, Farg'ona vodiysi

Аннотация. В статье анализированы распространение и экологические характеристики короедов рода *Scolytus Geoffroy* в условиях Ферганской долины. В ходе фаунистических исследований было идентифицировано 11 видов рода *Scolytus Geoffroy*, из которых 3 вида (*Scolytus carpini* Ratz., *Scolytus multistriatus* Marsh., *Scolytus ratzeburgi* Janson.) Впервые были отмечены в фауне долины. Виды *Scolytus schevyrevi* Semenov из рода *Scolytus Geoffroy*, 1902 и *Scolytus scolytus* Fabricius, 1775 имеют широкий ареал и занимают всю территорию долины.

Ключевые слова: Род *Scolytus*, короеды, фауна, экология, деревья и кустарники, Ферганская долина

Abstract. The article analyzes the distribution and ecological characteristics of bark beetles of the genus *Scolytus Geoffroy* in the conditions of the Fergana Valley. In the course of faunistic studies, 11 species of the genus *Scolytus Geoffroy* were identified, of which 3 species (*Scolytus carpini* Ratz., *Scolytus multistriatus* Marsh., *Scolytus ratzeburgi* Janson.) Were first recorded in the fauna of the valley. *Scolytus schevyrevi* Semenov and *Scolytus scolytus* Fabricius 1775 have a wide range and occupy the entire territory of the valley.

Key words: *Scolytus* genus, bark beetles, fauna, ecology, trees and shrubs, Fergana Valley

Kirish. Dunyo miqyosida kechayotgan iqlim o'zgarishlari, urbanizatsiya jarayonlarining jadallashuvi mintaqamiz fauna va florasida ham o'z ifodasini topmoqda. Jumladan, vodiy sharoitida mavsumiy haroratning so'nggi o'n yillikdagi o'zgarishlari hamda chetdan keltirib iqlimlashtirilayotgan daraxt va butalar navlari qamrovining kengayib borishi bu yerda uchrovchi hasharotlar faunasiga ta'sir ko'rsatgan [5, 6, 7]. Ayniqsa, daraxt va butalarning jiddiy kushandalari qatorida po'stloqxo'r qo'ng'izlarning ulushi ortib borayotganligi, ularning faunasi, tarqalishi, biologiyasi, zarar keltirish xususiyatlarini maxsus tadqiq etishni taqozo etadi [2, 3, 4, 5].

Shundan kelib chiqib, po'stloqxo'r qo'ng'izlarning Farg'ona vodiysi sharoitida tarqalishi, tur tarkibi va ekologik xususiyatlarini o'rganishga doir rejali izlanishlar olib borilmoqda. So'nggi 10 yillik tadqiqot natijalariga ko'ra, dala kuzatishlari O'zbekiston hududida 23 tur po'stloqxo'r qo'ng'izlar uchrashini ko'rsatdi [3, 4].

Material va metodlar. Farg'ona vodiysi sharoitida *Scolytus* avlodi po'stloqxo'r qo'ng'izlari faunasini va tarqalishini o'rganish bo'yicha izlanishlar olib borilib, bu jarayonda umumiy qabul qilingan koleopterologik uslublardan foydalanildi [2]. Hasharotlarning lichinka va imago holatidagi namunalari yig'ilib, xo'jalik ahamiyati jihatidan muhim turlarning imagolaridan preparat va kolleksiyalar tayyorlandi.

Olingan natijalar va ularning tahlili. Aniqlangan turlar ichida yuqori polifaglik xususiyatiga ega bo'lgan turlar, asosan, *Scolytus* avlodi vakillaridir. SHundan kelib chiqib, olib borilgan tadqiqotlar davomida Farg'ona vodiysi sharoitida *Scolytus* avlodining quyidagi turlari uchrashi aniqlandi.

***Scolytus schevyrevi* Semenov, 1902:** O'zbekiston tumani O'qchi qishlog'i 40°20'05"N 70°59'10"E, (2020) – 31 nusxa; Qo'shtepa tumani Dehqonobod qishlog'i 40°31'15"N 71°34'41"E, (2021) – 15 nusxa.

Namunalar *Fraxinus potamophila* Herd., *F. excelsior* L., *Ulmus campestris* L. daraxtlari po'stlog'idan yig'ildi.

***Scolytus fasciatus* Reitter, 1890:** Bag'dod tumani Qo'rg'oncha qishlog'i 40°30'37"N 71°15'48"E,(2013) – 11 nusxa; Quva tumani Tolmozor qishlog'i 40°28'51"N 72°04'42"E(2014) – 4 nusxa.

Namunalar *Armeniaca vulgaris* Lam., *Malus suversii* (Ldb) M. Roem., *M. domestica* Borkh. daraxtlari po'stlog'idan yig'ildi.

***Scolytus orientalis* (Eggers, 1910).** Uchko'prik tumani Sariqo'rg'on qishlog'i 40°20'19"N 71°02'52"E (2017) – 9 nusxa.

Namunalar: *Ulmus densa* Litv., *Elaeagnus orientalis* L. daraxtlari po'stlog'idan yig'ildi.

***Scolytus scolytus* Fabricius, 1775:** Farg'ona shahar 40°23'48"N 71°46'43"E (2011, 2013, 2019) – 41 nusxa; Quvasoy shahar 40°18'00"N 71°56'59"E (2018) – 12 nusxa; Farg'ona tumani Chimyon qishlog'i 40°15'50"N 71°32'43"E (2020) – 15 nusxa; Bag'dod tumani Chopdor qishlog'i 40°34'42"N 71°10'32"E (2015) – 10 nusxa; Furqat tumani Kaldushon qishlog'i 40°28'48"N 70°51'32"E (2014) – 28 nusxa.

Namunalar *Ulmus densa* Litv., *U. campestris* L., *Elaeagnus angustifolia* L., *E. orientalis* L., *Acer negundo* L., *Gleditschia triacanthus* L., *Sophora japonica* L., *Armeniaca vulgaris* Lam., *Malus suversii* (Ldb) M. Roem., *Malus domestica* Borkh., *Cerasus vulgaris* Mill., *Juglandis regia* L., *Salix exelsa* S. G. Gmel. daraxtlari po'stlog'idan yig'ildi.

***Scolytus rugulosus* (Muller, 1818) (= *rugulosus samarcandicus* Butovitsch, 1929.):** Furqat tumani SHoyimbek qishlog'i 40°29'28"N 70°51'07"E(2015) – 17 nusxa, Qo'shtepa tumani Tinchlik qishlog'i 40°27'48"N 71°34'51"E(2016) – 23 nusxa, Oltiariq tumani Belariq qishlog'i 40°28'00"N 71°25'52"E (2017) – 37 nusxa.

Namunalar *Malus domestica* Borkh., *Malus suversii*, *Prunus domestica* L., *Cydonia oblonga* Mill., *Amygdalus communis* L., *Persica vulgaris* Mill., *Cerasus avium* (L) Moench., *Cerasus vulgaris* Mill. daraxtlari po'stlog'idan yig'ildi.

***Scolytus jaroschewskyi* Schevyrew, 1893:** Andijon, Shahrixon, 40°72'10"N 72°03'85"E (2019).

Namunalar *Ulmus densa* Litv. daraxti po'stlog'idan yig'ildi.

***Scolytus kirschii* Skalitzky, 1876:** Qo'qon shahri To'xlimergan mahallasi 40°31'35"N 70°58'27"E (2015) – 3 nusxa.

Namunalar *Cerasus avium* (L) Moench. daraxtlari po'stlog'idan yig'ildi.

***Scolytus mali* (Bechstein, 1805):** Farg'ona viloyati. Farg'ona shahar 40°23'02"N 71°47'00"E (2011-2021) – 102 nusxa; Qo'qon shahar 40°33'37"N 70°54'40"E (2011-2014, 2020) – 124 nusxa; O'zbekiston tumani Beshkapa 40°26'37"N 70°52'33"E, Yakkatut 40°26'29"N 70°54'02"E, Qudash 40°26'18"N 70°52'06"E, Xudoyorxon 40°23'34"N 70°55'42"E, Guliston 40°26'51"N 70°55'52"E, Tagob 40°20'49"N 70°46'38"E, Qurbonmangan, Oxunqaynar qishloqlari 40°29'22"N 70°55'02"E (2011-2021) – 162 nusxa; Farg'ona tumani Oqbilol 40°18'04"N 74°41'13"E, Satkak qishloqlari 40°24'21"N 71°42'08"E (2011-2020) – 94 nusxa; Bag'dod tumani Navbahor qishlog'i 40°29'02"N 71°19'30"E (2011) – 45 nusxa. Andijon viloyati. Baliqchi tumani 40°82'84"N 71°81'68"E (2014) – 21 nusxa, Ulug'nor tuman markazi 40°74'27"N 71°70'50"E (2015) – 9 nusxa, Marhamat tumani Sho'rqiшлоq 40°55'00"N 72°33'29"E (2016) – 12 nusxa. Namangan viloyati. To'raqo'rg'on tumani Ahsikent yodgorligi yaqinida 40°88'36"N 71°44'71"E (2012, 2014) – 48 nusxa.

Namunalar *Armeniaca vulgaris* Lam., *Malus domestica* Borkh., *Malus suversii*, *Prunus domestica* L., *Crataegus korolkowii* L. Henry., *Cydonia oblonga* Mill., *Amygdalus communis* L., *Persica vulgaris* Mill., *Cerasus avium* (L) Moench., *Cerasus vulgaris* Mill., *Pyrus communis* L., *Pyrus korshinskyi* Litv., *Ulmus densa* Litv., *Elaeagnus orientalis* L., *Elaeagnus angustifolia* L., *Hippophae rhamnoides* L., *Vitis vinifera* L., *Punica granatum* L., *Ficus carica* L. daraxtlarining po'stlog'idan yig'ildi.

***Scolytus carpini* (Ratzeburg, 1837)** Farg'ona tumani Log'on qishlog'i 40°16'38"N 71°54'14"E (2019) – 6 nusxa. Ozuqa o'simligi aniqlanmadi. Tur individlari tutqich uskunaga kelib tushgan. Mualliflar ushbu turni qayindoshlarda yashovchi oligofag sifatida ma'lum qilgan.

***Scolytus multistriatus* (Marshall, 1802):** Farg'ona shahri Cheksho'ra 40°22'08"N 71°46'24"E (2018) – 21 nusxa, Farg'ona tumani Chimyon qishlog'i 40°15'50"N 71°32'43"E (2018) – 23 nusxa, O'zbekiston tumani Guliston qishlog'i 40°26'51"N 70°55'52"E (2021) – 44 nusxa.

Namunalar *Acer campestre* L., *Albizia julibrissan* Durazz., *Ulmus densa* Litv., *Quercus robur* L., *Malus domestica* Borkh., *Malus suversii*, *Prunus domestica* L., *Cydonia oblonga* Mill.,

Amygdalus communis L., *Persica vulgaris* Mill., *Cerasus avium* (L) Moench., *Cerasus vulgaris* Mill. daraxtlarining po'stlog'idan yig'ildi.

Scolytus ratzeburgi Janson, 1856: Aniqlangan joyi va muddati: Farg'ona shahri Besh Bola hududidagi tutqich uskuna yordamida olingan. 40°24'09"N 71°48'58"E (2017) – 3 nusxa. Ushbu turning ham ozuqa o'simligi aniqlanmadi. Ular tutqich uskunaga yig'ilgan turlar ichida qayd etildi. Mualliflar uning qayinda oziqlanishi, quyoshsimon yo'llar ochishini ma'lum qilgan.

So'nggi yillarda Farg'ona vodiysi hasharotlari faunasi keng ko'lamda tadqiq etilmoqda. Jumladan, turli agrosenozlarda uchrovchi hasharot guruhlarining o'rganilishi mintaqada qishloq xo'jaligi iqtisodiyotini rivojlantirishga hissa qo'shmoqda [1, 3, 5, 6, 7, 8].

Scolytus avlodi po'stloqxo'r qo'ng'izlari ksilofag bo'lishiga qaramay, ularning turli mintaqalarda o'ziga xos faunasi shakllanadi. Faunaning shakllanishiga ayni mintaqaning tabiiy iqlim shakroiti, ozuqa resurslari va tabiiy kushandalari bevosita ta'sir etib turadi. Shunday ekan, Farg'ona vodiysi hududida uchrovchi mazkur guruh qo'ng'izlarning faunasi O'zbekistonning umumiy koleopterofaunasidan farq qiladi. Xususan, bu borada mustaqil tadqiqot olib borilmagan bo'lsa-da, T.I.Jugunisov Scolytidae (Ipidae) (Latreille, 1806) oilasi qo'ng'izlarining Janubiy Orolbo'yi hududida tabiiy to'qaylarida ilk bor 3 avlodga mansub *Scolytus* (Geoffroy, 1762), *Scolytus mali* (Bechstein, 1805), *Hylastes* (Erichson, 1836), *Hylastes ater* (Paykull, 1800), *Phloeosinus* (Chapuis, 1869), *Phloeosinus sp.* turlarini qayd etgan [5].

Izlanishlarimiz shuni ko'rsatadiki, Scolytidae oilasi vakillari ichida *Scolytus* Geoffroy avlodi vakillarining tarqalish areallari bir muncha kengdir. Bu haqda boshqa mualliflarning ishlarida ham ma'lum qilingan [6, 8].

SHuni alohida qayd etish joizki, qo'ng'izlarni yig'ish uskunasiga ayrim turlarning kelib tushganligi, uning ozuqa o'simliklarini aniqlash imkonini bermadi. Jumladan, yig'ilgan materiallar ichida Farg'ona tumani Log'on qishlog'ida (40°16'38"N 71°54'14"E) *Scolytus carpini*, Farg'ona shahri Besh Bola hududida (40°24'09"N 71°48'58"E) *Scolytus ratzeburgi* turlarining ozuqa o'simligi ma'lum emas. Ilmiy manbalarda ularning ozuqa o'simliklari qayd etilgan bo'lsa-da, kuzatuvlarimiz davomida bu holat kuzatilmadi.

Xulosa. Farg'ona vodiysida *Scolytus* avlodi po'stloqxo'r qo'ng'izlarining 11 turi qayd etildi. Ular 50 dan ortiq turdagi daraxt va butalarning jiddiy zararkunandasi sifatida bog'dorchilik va o'rmonchilikka iqtisodiy zarar keltirmoqda.

Po'stloqxo'rlarning *Scolytus* avlodiga mansu 3 turi (*Scolytus carpini* Ratz., *Scolytus multistriatus* Marsh., *Scolytus ratzeburgi* Janson.) Farg'ona vodiysida ilk marta qayd etildi.

Po'stloqxo'rlarning ommaviy ko'payishi daraxtlar yoshining kattaligi, tuproq unumdorligi va namlikning pasayishiga bevosita bog'liq bo'ladi.

Scolytus avlodi vakillari keng areallarni egallaganligi bilan boshqa avlod vakillaridan ajralib turadi. Jumladan, *Scolytus schevyrewi* Sem. po'stloqxo'ring tarqalish areali juda keng bo'lib, Amerika, yevropa hamda Osiyo jumladan, Qozog'iston, Tojikiston, O'zbekiston, Qirg'iziston va Turkmanistonda uchrashi qayd etilgan *Scolytus scolytus* (Fabricius, 1775) turi esa Eron, Ozarbayjon, Kaspiy ko'li xavzasi, yevropa mamlakatlari, Rossiya, Turkiya va O'zbekiston kabi davlatlar hududlarida topilgan.

Umuman olganda manzarali daraxtlar, mevali bog'lar hamda butazorlarning keng maydonlarni egallab borayotganligi po'stloqxo'r qo'ng'izlar uchun mo'l ozuqa resursi bo'lib xizmat qilmoqda.

Bu esa, o'z navbatida, ularni muntazam ko'payishi va hududlar bo'ylab tarqalishiga imkon beradi.

FOYDALANILGAN ADABIYOTLAR RO'YXATI:

1. Akbarovich, M. A., Ilkhomjonovich, Z. I., & Sharibjonovich, S. D. (2021). Ecological-Faunistic Analysis of Longhorn Beetles (Coleoptera: Cerambycidae) of Fergana Valley. *Annals of the Romanian Society for Cell Biology*, 6819-6830.
2. Старк В.Н. Инструкция по собиранию и изучению короедов. М.; Л.: Изд-во АН СССР, 1936. 88 с.
3. Sultonov D.Sh., Zokirov I.I., Ma'rupov A.A. Bioecology and food spectrum of the bark beetles (*Scolytus mali* Bechst) // *Bulletin of young scientists*. –Tashkent. - № 1 (3) 2020. pp. 45-49.
4. Sultonov D. Food spectrum of *Scolytus scolytus* (Fabricius, 1775) and *Carpoborus perris* (Chapuis - 1869) // *Proceedings of the Republican scientific-online conference "Prospects for the development of science in the XXI century and the role of innovation in them."* Part 2. - Tashkent. 2019. pp. 283-284. http://doi.org/10.26739/online_1.
5. Zokirov, I. I., & Azimov, D. A. (2019). The Fauna of Insects of Vegetables and Melons of Central Fergana, Especially Its Distribution and Ecology. *International Journal of Science and Research (IJSR)*, 8(8), 930-937.
6. Zokirov, I. I., Mansurkhodjaeva, M. U., Akhmedova, Z. Y., Khashimova, M. K., & Turaeva, Z. R. (2020). Phytophagous insects of vegetable and melon agrocenosis of Central Fergana. *International Journal of Agriculture, Environment and Bioresearch (IJAEB)*, 5(02), 64-71.

7. Zokirov, I. I., Mirzayeva, G. S., & Abdullayeva, D. R. (2019). Ecological and Faunistic Review of Entomocomplexes of Ayr Zones of the Fergana Valley. International Journal of Science and Research (IJSR), 8(10), 1231-1234.

8. Zokirov I.I., Khusanov A.K., Kuranov A.D. Faunistic analysis of central fergana's vegetable and melon crops insects //Ilmiy xabarnoma. – 2019. – S. 45.

UO'K:635.656:631.67:631.67:581.165

ERTAPISHAR KO'K NO'XAT NAV NAMUNALARINING DALA VA LABORATORIYA SHAROITIDA UNUVCHANLIGI VA O'RIMGACHA SAQLANISHI

M.I. Xazratqulov, tayanch doktorant, Lalmikor dehqonchilik ITI, Toshkent

Annotatsiya. Maqolada ertapishar ko'k no'xat nav namunalarining dala va laboratoriya sharoitida unuvchanligi va o'ringacha saqlanishi o'rganilgan.

Kalit so'zlar. Don, dukkak, nav, ko'k no'xat, oziq-ovqat, yem-xashak, seleksiya, yetishtirish, oqsil, boshlang'ich material.

Аннотация. В статье исследуются всхожесть и хранение раннеспелых сортов зеленого гороха в полевых и лабораторных условиях.

Ключевые слова. Зерно, бобовые, сорта, зеленый горох, продукты питания, фураж, селекция, выращивание, белок, сырье.

Abstract. The article examines the germination and storage of early maturing varieties of green peas in field and laboratory conditions.

Key words. Grains, legumes, varieties, green peas, food, forage, selection, cultivation, protein, raw materials.

Kirish. Chorvachilik sanoatining rivojlanishi bilan dukkakli ekinlarning ozuqa oqsili manbai sifatida ahamiyati oshdi. Chorvachilikni oqsil bilan to'liq ta'minlash uchun ko'k no'xat ekilgan maydonlarni ko'paytirish kerak. Oqsilning ozuqaviy qiymatining asosiy ko'rsatkichlari bo'yicha aralash ozuqalarni muvozanatlash uchun dukkakli ekinlardan foydalanish chorvachilik mahsulotlarini ishlab chiqarish uchun ozuqa sarfini 20-25 foizga kamaytiradi.

Ko'k no'xat urug'ining bitta ozuqa birligi 120-185 g, arpa - 20, makkajo'xori - 59, jo'xori – 83 hazm bo'ladigan oqsildan iborat. Ko'k No'xat oqsilida barcha ajralmas aminokislotalar mavjud va yuqori biologik ahamiyatga ega. Uning tarkibida juda ko'p lizin bor - o'rtacha 6,5%, yormalar oqsilidan 2 baravar ko'p. Somon ozuqa jihatidan o'rtacha sifatli pichanlardan kam emas va siloslash uchun qimmatli komponent hisoblanadi, chunki u silos tarkibidagi oqsil miqdorini oshiradi [2].

Ko'k no'xat yuqori ovqatlanish fazilatlarini bilan ajralib turadi. Uning don tarkibida nav va o'sish sharoitiga qarab 18-35% oqsil, 46-60% azotsiz ekstrakti moddalar, shu jumladan 20-50% kraxmal, 4-10% shakar, 0,6-1,5% yog ', 2-10 % tola, 2-4% kul, 9-15% suv. Don (ayniqsa temir) tarkibidagi minerallar, iz elementlari va vitaminlar - A, B 1, B 2, PP, B 6, urug'lar embrionlarida - E, unib chiqadigan urug'larda - C, pishmagan urug'lar (yashil no'xat)) vitaminlarga boy, shuningdek yangi yashil massaga ega [1].

Bundan tashqari, ko'k no'xat katta agrotexnik ahamiyatga ega. Azotni biriktiradigan ekin sifatida va ildiz tizimini yuqori assimilyatsiya qilish qobiliyatiga ega bo'lib, u deyarli erimaydigan va erishib bo'lmaydigan mineral birikmalardan foydalanadi [3].

Ushbu hosil tuproq unumdorligini barqarorlashtiruvchi omil bo'lib, donli ekinlar, avvalambor, kuzgi bug'doy, qand lavlagi va makkajo'xori uchun eng yaxshi o'tmishdoshlardan biridir. Ushbu qimmatbaho qishloq xo'jaligi ekinlaridan don etishtirishni ko'paytirish hosildorlikni oshirish va ekilgan maydonlarni kengaytirish, shuningdek ularni etishtirishning progressiv texnologiyasiga ega yangi eng yaxshi navlarni ishlab chiqarishga joriy etish hisobiga mumkin.

Tadqiqotning maqsadi va vazifalari. Ko'k no'xatning ertapishar, yuqori hosildor, kasalliklarga chidamli yangi nav va namunalarini yaratish dolzarb vazifalardan biri. Shuni inobatga olgan holda ko'k no'xatning (*P.sativum P.arvense*) nav namunalarini sug'oriladigan yerlarga ekish uchun mo'ljallab boshlang'ich materiallari to'plandi. Sug'oriladigan yerlarda yangi navlarni, duragaylarni yaratish, ularning birlamchi urug'chiligini va yetishtirish texnologiyasini ishlab chiqish va shu bilan birgalikda ularni amaliyotga joriy etish tadqiqotni maqsadi qilib belgilandi.

Har xil ko'k no'xat seleksion namunalarning oziq-ovqat va yem-xashak maqsadida sug'oriladigan yerlarda bahorda va yozda ekish, shuning asosida o'sishi, revojlaniishi va hosildorligini baholash vazifa qilib belgilandi.

Tadqiqot o'tkazish metodikasi va uslublari. Tajribalar 2020-2021 yillarda kalendar reja va ish dasturlariga asosan olib borildi. Tajribalarni joylashtirish, olingan ma'lumotlarni jamlash va

matematik tahlil qishloq xo'jalik ekinlari navlarini sinash Davlat komissiyasi tomonidan qabul qilingan uslubiy qo'llanma [4] asosida olib borildi.

Fenologik kuzatuvlarda asosiy davrlar, qishlashga, yotib qolishga, kasalliklarga chidamlilikni dala sharoitida baholash Rossiya o'simlikshunoslik instituti tomonidan ishlab chiqilgan halqaro klassifikator [4] uslubidan foydalanildi.

Natijalar va ularning muhokamasi. Dala tajribalari Samarqand viloyatining Jomoy tumanida joylashgan "Farboma Selekt" ilmiy-urug'chilik fermer xo'jaligi maydoniga joylashtirildi.

Dala tajribalarimizda ko'k no'xatning nav namunalari kolleksion ko'chatzorga bir yarus, bir qaytariqda joylashtirildi. Nav namunalari O'simliklar genetik resurslari ilmiy-tadqiqot instituti, Janubiy dehqonchilik ilmiy-tadqiqot instituti, Don va dukkakli ekinlar ilmiy-tadqiqot instituti hamda Lalmikor dehqonchilik ilmiy-tadqiqot institutidagi mavjud kolleksiya namunalari bilan birgalikda jami 48 ta ko'k no'xat nav va namunalari tanlab olindi.



1-rasm. Ko'k no'xat nav va namunalari dala va laboratoriyada undirish

Dala va laboratoriya sharoitida urug'larining unib chiqishi o'rtasida sezilarli farqlar mavjudligi kuzatildi (1-rasm). 2021 yilda o'rganilayotgan nav va namunalarning dala unib chiqishi andoza Osiyo-2001 navida 85%, Qizil don navida 84%, Sputnik navida 83%, L(385x 2329) x IGC 2011-61 namunasida 85% ni tashkil etdi. O'rganilayotgan nav va namunalarning dalada unib chiqishi laboratoriya unib chiqishiga nisbatan o'rtacha 6,9-13,6% kam ekanligi aniqlandi. Ularning orasidagi eng katta farq Ratanx 170 namunasida (13,6%) qayd etildi. Dala sharoitida unib chiqishi laboratoriya sharoitida unib chiqishiga qaraganda ancha farq qildi. Unib chiqish nav xususiyatlariga va "ekish-unib chiqish" davrida dala agrometeorologik sharoitga qarab o'zgarishi mumkin. Shuning uchun laboratoriya nihollari ma'lumotlari asosida dalada unib chiqishni bashorat qilish mumkin emas (1-rasm).



2-rasm. Ko'k no'xat nav va namunalari unib chiqish energiyasini baholash

Bizning tadqiqotlarimizda urug'larning dala sharoitida o'sish energiyasi o'rtacha 1,2-6,3% laboratoriya sharoiti energiyasidan pastroq ekanligi kuzatildi. Eng past urug' unib chiqish energiyasi (904 x 1916) namunasida - 83%, (Bio 520 x Bio) x 273 namunasida - 83%, Prateek x IG 140034, Jabbouleh namunalari - 84% qayd etildi. Bunday urug'larning dalada unib chiqishi mos ravishda (% da) 80; 79; 81.

Urug'larning unib chiqishi bo'yicha eng yuqori energiya: Usatiy navi uchun - 88%, Faeton, Usatiy-1 navlari uchun - 86%, Moroz navi uchun 87%, Ratanx 4152, Knnv15 namunalari 86% urug'larining unib chiqish energiyasining ortishi bilan tavsiflandi. (2-rasm).

Hosildorlikka ko'chatlarning zichligi, yig'ish uchun saqlanib qolgan o'simliklar soni kabi elementlarning shakllanishi sezilarli ta'sir ko'rsatdi (1-jadval).

1-jadval

Ko'k no'xat nav va namunalarining ekilgandan o'ringacha saqlangan o'simliklar soni

t/r	Nav va namunalar	1m ² dagi o'simliklar soni, dona		Dala unuvchanligi, %	O'ringacha saqlangan 1m ² dagi o'simliklar soni, dona
		ekilganda	unib chiqqanda		
1	Usatiy	130	114,4 ± 2,1	88,5 ± 1,5	83,5 ± 3,1
2	Faeton	130	111,8 ± 0,9	86,3 ± 0,8	85,3 ± 2,2
3	Moroz	130	113,1 ± 3,4	87,2 ± 2,6	84,8 ± 5,2
4	Ratanx 4152	130	111,6 ± 1,1	86,1 ± 0,9	84,2 ± 2,1

Dala niholining ko'payishi bilan nafaqat yangi paydo bo'lgan o'simliklar ko'payadi, balki o'rim-yig'im paytigacha saqlanib qolgan o'simliklar ham ko'payadi. Ekinlar tuzilishining ushbu elementlari orqali dala unib chiqishi hosilga ham ta'sir qiladi. Shunday qilib, urug'larning dalada unib chiqishi murakkab agrotexnik, tuproq, meteorologik sharoitlar to'plamiga, shuningdek urug'ning sifatiga bog'liq. Ushbu shartlar unib chiqadigan urug' ehtiyojlariga qanchalik ko'p mos keladigan bo'lsa, dalada unib chiqish qobiliyati shunchalik yuqori bo'ladi.

FOYDALANILGAN ADABIYOTLAR RO'YXATI:

1. Давлетов Ф.А., Гайнуллина К.П., Ахмадуллина И.И., “Влияние сроков уборки и послеуборочной обработки на урожайные и посевные качества семян гороха”, Вестник Казанского ГАУ № 3(45) 2017, с. 16-22
2. “Перспективная ресурсосберегающая технология производства гороха”. Методические рекомендации. Москва 2009. С. 60.
3. “Технология возделывания гороха овощного на семена”, (Рекомендации) Минск-2013. С.30.
4. “Методика Государственного сортоиспытания сельскохозяйственных культур” Вып. 2. «Зерновые, крупянные, зернобобовые, кукурузы и кормовых культур» М., 1989.

УЎТ: 581.52.582.572.2

ЎЗБЕКИСТОН ФЛОРАСИДА ТАРҚАЛГАН *EREMURUS SUWOROWII* REGELE
ИНТРОДУКЦИЯ ШАРОИТИДАГИ БИОМОРФОЛОГИК КЎРСАТКИЧЛАРИ

Д.А.Абдуллаев, таянч докторант, Ўз РФА Ботаника институти, Тошкент
В.П. Печеницын, б.ф.д., проф., Ўз РФА Тошкент Ботаника боғи, Тошкент

Аннотация. Мақолада Ўзбекистон флорасига мансуб *E. suworowii* турининг интродукция шароитидаги биоморфологик хусусиятлари, *ex situ* шароитида яшовчанлиги ҳақида маълумотлар келтирилган. Бундан ташқари турнинг вегетатив ва уругдан кўпайиш имкониятлари, уруг унувчанлиги бўйича олиб борилган тажриба натижалари таҳлил қилинган.

Калим сўзлар: *Eremurus*, *ex situ*, вегетатив кўпайиш, уруг унувчанлик, интродукция, яшовчанлик, биоморфологик кўрсаткичлар.

Аннотация. В статье представлены сведения о биоморфологических особенностях вида *E. suworowii*, относящегося к флоре Узбекистана, в условиях интродукции, выживания в условиях *ex situ*. Кроме того, были проанализированы вегетативный и семенной потенциал размножения вида, результаты экспериментов по прорастанию семян.

Ключевые слова: *Eremurus*, *ex situ*, вегетативное размножение, прорастание семян, интродукция, жизнеспособность, биоморфологические показатели.

Abstract. The article presents information on the biomorphological characteristics of the *E. suworowii* species belonging to the flora of Uzbekistan, in terms of introduction, survival in *ex situ* conditions. In addition, the vegetative and seed reproduction potential of the species, the results of experiments on seed germination were analyzed.

Key words: *Eremurus*, *ex situ*, vegetative propagation, seed germination, introduction, viability, biomorphological parameters.

Кириш. Ҳозирги глобаллашув ва ривожланиш шароитида дунё бўйлаб биологик хилма-хилликни сақлаб қолиш, ўсимликлар ва уларни муҳофаза қилишга бўлган эҳтиёж жиддий муаммо сифатида эътироф этилмоқда. Сўнгги йилларда табиатни муҳофаза қилиш, жумладан ўсимликлар оламини сақлаб қолиш ва ундан оқилона фойдаланиш Ўзбекистонда олиб борилаётган ислохотларнинг ажралмас бўлагига айланиб бормоқда.

Дарахларни кесилишига қарши мораторий эълон қилингани, Ўзбекистон экологик ҳаракати фаолияти асосида 2019-йилда Ўзбекистон экологик партияси ташкил этилганлиги, табиатни асрашга қаратилган ислохотларнинг давлат даражасида олиб борилаётганининг яққол далилидир. 2016-йилда қабул қилинган «Ўсимлик дунёсини муҳофаза қилиш ва ундан фойдаланиш тўғрисида»ги Ўзбекистон Республикаси қонунига ўзгартиш ва кўшимчалар киритилгани ўсимлик дунёси объектларини муҳофаза қилиш, улардан фойдаланиш ва уларни такрор кўпайтириш соҳасидаги муносабатларни тартибга солиш мақсадида амалга оширилди. Бу ўсимлик дунёсининг турлари таркибини ҳамда биологик хилма-хилликнинг таркибий қисми сифатида ўсимлик дунёсининг генетик фондини табиий шароитларда сақлаб қолиш борасидаги вазифаларни амалга оширишга хизмат қилади [1].

ЎЗР ФА Ботаника институти ҳузуридаги академик Ф.Н. Русанов номидаги Тошкент Ботаника боғида ҳам ўсимлик дунёсини муҳофаза қилиш, турларнинг камайиб кетишининг олдини олиш ва сабабларини бартараф этишга, улардан илмий асосланган ҳолда оқилона ва барқарор фойдаланиш ҳамда такрор кўпайтирилишини таъминлашга қаратилган фундаментал ва амалий лойиҳалар олиб борилмоқда.

Бугунги кунда табиий шароитда йўқолиб кетаётган камёб, эндем ва “Қизил китоб”га киритилган турларни ўрганиш, сақлаб қолиш, уларни хўжалик аҳамияти молик бўлган турларни *in-situ* ва *ex-situ* шароитларида сақлаб қолиш шу соҳада фаолият юритаётган олимларимиз олдида турган долзарб масаладир.

Eremurus М. Vieb. – туркуми турлари урчуксимон этли илдизли, илдизпояли, ривожланиш ритмига кўра эфемероид ҳисобланади. Туркумнинг кўп вакиллари манзарали, озуқабоп [2], учувчан ва биологик фаол моддалар сақловчи ўсимликлар сифатида ўрганилган [3].

Туркум географияси асосан Марказий Осиё, Афғонистон, Эрон, ғарбда Қрим ва Кавказда, шарқда Олтой ва Хитойда, жанубий-шарқий Мўғлистонда, Шимолий-Ғарбий Ҳиндистон ҳудудларида тарқалган [4].

Ўрта Осиё – *Eremurus* туркумининг келиб чиқиши маркази ва турларининг хилма хиллиги энг юқори бўлган ҳудуд ҳисобланади. Ўрта Осиё жанубий тоғлари туркумнинг келиб чиқишида катта аҳамиятга эга бўлиб, Р. В. Камелин [5] фикрига кўра маҳаллий флоранинг фарқли хусусиятларидан бири сифатида ажралиб туради. “Флора Узбекистана” [6] ва “Определитель растений Средней Азии” биринчи жилдида [7] А.И. Введенский келтирган маълумотлар ҳамда К.Ш. Тожибаевнинг тўлдиришлари билан [8,9] Ўзбекистон ҳудудида *Eremurus* туркумининг 27 тури, Ф.О. Хасановнинг сўнги йиллардаги илмий ишларида 28 тури мавжудлиги қайд этилган [10]. Республикамизда *Eremurus* туркумининг географик тарқалишини Бешко Н.Ю., Ибрагимов А.Ж., К.Ш. Тожибаев., Ф.И. Каримов., А.Р. Батошов., О.Т. Тургиновларнинг сўнги йилларда олиб борган тадқиқот ишларида кўришимиз мумкин [11,12,13,14,15,16].

Eremurus suworowii Жанубий-ғарбий Помир-Олойдаги камёб эндемик ўсимлик. Бўйи 50-70 см келадиган кўп йиллик ўт. Илдизпояси қисқа, нурсимон жойлашган, бўлаклари йўғонлашган. Барглари ингичка қалами. Поясининг пастки қисми одатда ғадир-будир тукли, Шингили деярли цилиндрсимон, сийрак кам гулли, узунлиги 15-50 см. Гулолди баргчалари тор учбурчак шаклда. Гулкўрғон баргчалари бир томирли, оч сариқ рангда. Чангчилари гулкўрғондан қисқа. Кўсакчаси юмалоқ, текис, эни 1-1,4 см. Апрель-май ойларида гуллаб меваси май-июнда етилади. Тоғларнинг юқори ва қуйи қисмларидаги майда жинс тупроқли ёнбағирликларида ўсади [17].

Қуйида *E. suworowii* Regel турининг географик тарқалиши ва Ўзбекистон Миллий гербарийси (TASH) фондида сақланаётган гербарий намуналари, ва дала тадқиқотлари давомида олинган натижалари келтирилади.

Тадқиқотнинг материал ва методлари.

Олиб борилган тадқиқот ишлари Ўзбекистон Миллий гербарийси (TASH) фондида сақланаётган *Eremurus suworowii* гербарий намуналари ва 2017-2020 йилларда олиб борилган дала тадқиқотларимиз давомида олинган маълумотларга асосланган. Тур тарқалишини акс эттирувчи хариталар ArcGIS 10.0 дастури орқали амалга оширилди. Турнинг сўнги умумқабул қилинган номлари International Plants Names Index, the World plants Catalogue of Life бўйича, таксонларнинг муаллифлари R.K. Brummit, C.E. Powell (1992) қўлланмасидан фойдаланилди. Ўрганилган барча намуналарнинг географик таҳлили Ўзбекистоннинг ботаник-географик районлаштириш схемаси бўйича амалга оширилди [18].

Мунозара ва олинган натижалар.

Ботаник-географик округ ва районлар бўйича тарқалиши: Фарбий Хисор округининг Таркапчиғай, Бойсун, Кухитанг, Сурхон-Шеробод районларида, Хисор-Дарвоз округининг Сангартак –Тўпаланг районида, Пандж округининг Боботоғ районларида тарқалган. (1-расм)

Eremurus suworowii Тошкент Ботаника боғига 2017 йилда Боботоғнинг Шарқий тарафи Оқмачит қишлоғи яқинидан 10 дона генератив ҳолатдаги кўчатларини олиб келиш орқали интродукция қилинган. Интродукция шароитида тадқиқот ишлари 2018-2020 йилларда олиб борилди. Олиб келинган 10 дона генератив ўсимликларнинг мослашиши биринчи ва иккинчи йилларда 90%, учинчи йилда 60% ни ташкил қилди. сақланиб қолди. Биринчи иккинчи йиллардаги 10%, учинчи йилдаги 40% ўсимликлар интродукция шароитига мослашмаганлиги ҳамда уларнинг илдиз қисми чириб кетганлиги кузатилди. Бунга, интродукция шароитидаги тупроқнинг нисбий намлиги табиий шароитга нисбатан юқорилиги уларнинг илдиз қисмининг чиришига олиб келди.



1- расм. *Eremurus suworowii* Regel ning тарқалиши

Турнинг интродукция қилиш учун олиб келинган жойдаги намуналари ex-situ шароитидаги биометрик кўрсаткичлардан фарқ қилиши кузатилди. Интродукция шароитидаги тадқиқотлардан олинган биометрик натижалари 1- жадвалда келтирилган.

Жадвалдан кўришиб турибдики, интродукциянинг дастлабки йилида ўсимликларнинг барглари сони ўртача $10,3 \pm 1,08$ ни ташкил қилган бўлса, ташқи барглари узунлиги $26,2 \pm 1,79$ смни, ички барглари $25,2 \pm 1,22$ смни ташкил этиб, ўсимликнинг баландлиги $60 \pm 6,57$ ни, шингилнинг узунлиги $29,2 \pm 5,22$ смни ташкил этди. Биринчи йилда ўсимликлар вегетациясини феврал ойининг учинчи декадасида бошлаб, июн ойининг иккинчи декадасида яқунлаши кузатилди. Иккинчи ва учинчи вегетация йилида ўсимликлар интродукция шароитига яхши мослашганлиги кузатилиб мос равишда уларнинг барглари сони $14,2 \pm 1,39$ – $15,3 \pm 0,92$ гача, ташқи барглари узунлиги $40 \pm 1,59$ – $40,3 \pm 1,08$ см. Ички барглари узунлиги $40,9 \pm 1,84$ – $39,3 \pm 0,02$ смга етиб, ўсимликларнинг баландлиги $93 \pm 5,07$ – $89,3 \pm 4,62$ смни, шингиллари узунлиги эса $51,4 \pm 4,19$ – $54,6 \pm 3,73$ смни ташкил этганлиги кузатилди. Ушбу турнинг интродукция шароитида иккинчи ва учинчи йиллардан бошлаб илдиз пояларида захира озуқа моддаларининг кўпайиши ҳисобига ўсимликларнинг ер устки органларида биометрик кўрсаткичларининг ортиб борганлиги кузатилди.

1-жадвал

Eremurus suworowii ning интродукция шароитидаги биометрик кўрсаткичлари

Йиллар	Барглари сони	Барг ўлчамлари				Ўсимлик баландлиги, см	Шингил узунлиги, см
		ташқи барг		ички барг			
		узунлиги, см	эни, см	узунлиги, см	эни, см		
2018	$10,3 \pm 1,08$	$26,2 \pm 1,79$	$0,4 \pm 0,02$	$25,2 \pm 1,22$	$0,2 \pm 0,02$	$60 \pm 6,57$	$29,2 \pm 5,22$
2019	$14,2 \pm 1,39$	$40 \pm 1,59$	$0,7 \pm 0,05$	$40,9 \pm 1,84$	$0,5 \pm 0,02$	$93 \pm 5,07$	$51,4 \pm 4,19$
2020	$15,3 \pm 0,92$	$40,3 \pm 1,08$	$0,9 \pm 0,03$	$39,3 \pm 0,02$	$0,4 \pm 0,01$	$89,3 \pm 4,62$	$54,6 \pm 3,73$

Интродукция шароитида генератив фазадаги ўсимликлар устида ҳам кузатувлар олиб борилиб қуйидаги натижалар олинди 2-жадвал.

2-жадвал

Интродукция шароитидаги *Eremurus suworowii* нинг генератив органларидаги биоморфологик кўрсаткичлари

Йиллар	гуллар сони	мева ҳосил бўлиши, %	мевалар сони	битта мевадаги уруғлар сони	уруғлар сони	1000 дона уруғ оғирлиги
2018	39,4±6,33	35,6±2,44	14,4±3,17	10,7±0,40	153±30,41	7,8±0,59
2019	102,5±7,88	36,4±1,60	27,6±3,06	6,3±0,52	184±23,85	9,4±0,42

Икки йиллик кузатувлар давомида генератив фазадаги ўсимликларнинг генератив органларининг ривожланиши қуйдагича бўлиб, 2018 йилда ўсимликнинг ўртача гуллар сони 39,4±6,33 тани, мева ҳосил бўлиши 35,6±2,44 % ни, мевалар сони 14,4±3,17 донани, битта мевадаги уруғлар сони 10,7±0,40 тани, умумий уруғлар сони 153±30,41 тани ташкил этган бўлса, 1000 дона уруғ оғирлиги эса 7,8±0,59 г ни ташкил этди. Иккинчи йилда ўсимликнинг ўртача гуллар сони 102,5±7,88 тани, мева ҳосил бўлиши 36,4±1,60 % ни, мевалар сони 27,6±3,06 донани, битта мевадаги уруғлар сони 6,3±0,52 тани умумий уруғлар сони 184±23,85 тани, 1000 дона уруғ оғирлиги эса 9,4±0,42 г ни ташкил этди. Юқори ҳолатда ҳам интродуцентларни генератив органларининг кўрсаткичлари иккинчи йилдан ортиб бориши кузатилди.

Тур табиий ҳолда асосан уруғидан баъзан вегетатив йўл билан ҳам кўпаяди. Олиб келинган ўсимликлардан фақатгина 1 тупи вегетатив йўл билан яъни ўсимлик илдизпоясининг иккига бўлиниши билан кўпайганлиги кузатилди. Кейинги йиллардаги кузатувлар давомида бошқа тупларида вегетатив йўл билан кўпайиш ҳолатлари кузатилмади. Бу эса ушбу турнинг интродукция шароитида ҳам табиий ҳолда вегетатив кўпайиши қийинлигини кўрсатади. Шу сабабли тадқиқотлар давомида турнинг уруғидан кўпайиш имкониятлари ҳам ўрганилди. Генератив кўпайтириш учун ўсимлик уруғлари назорат ва электр магнит майдони таъсир эттириш орқали экилди. Турнинг генератив кўпайиши ва кейинги йилларда сақланиб қолиши 3-жадвалда келтирилган.

3-жадвал

***Eremurus suworowii* Regel турининг уруғ унувчанлиги ва кейинги йилларда сақланиб қолиши**

E. suworowii	Назорат варианты					Электромагнит таъсирида				
	Экилган ва униб чиққан вақти		Сепилган уруғлар сони	Унган уруғлар		Экилган ва униб чиққан вақти		Сепилган уруғлар сони	Унган уруғлар	
Йиллар				сон	%				сон	%
2019	31.10.2018	24.02.2019	205	158	77,07	31.10.2018	20.02.2019	205	198	96,59
2020		08.02.2020		155	98,10		05.02.2020		195	98,48
2021		04.02.2021		152	98,06		02.02.2021		190	97,44

Ўсимликларни уруғидан кўпайтириш 2 хил вариантда амалга оширилди: назорат ва электро магнит майдони таъсирида. Пишиб етилган уруғлар июн ойида йиғиб олинди. Териб олинган уруғлар қоғоз пакетларда, иссиқ-совуқ ва намликдан ҳимояланган шкафда октябр ойигача сақланди. Назорат вариантыдаги уруғлар очик грунт шароитида 40X50 см майдонга октябр ойининг учинчи декадасида 1 см чуқурликда экилди ва экилган уруғлар усти мулчланди. Назорат вариантыда экилган уруғларда дастлабки ниҳолларнинг униши 2019 йилнинг 24 февралда қайд этилди, 6-10 март кунларида эса ниҳолларнинг ялпи униши кузатилди. Уруғларнинг унувчанлиги 77,07% ни ташкил этди. Униб чиққан янги ниҳолларнинг сақланиб қолиши эса 2020 йилда 98,1 % ни, 2021 йилда 98,06 % ни ташкил қилди.

Уруғларни унувчанлигини ошириш мақсадида паст частотали электромагнит майдони билан уруғларга ишлов берилди ва очик гурунт шароитига 40X50 см майдонга октябр ойининг учинчи декадасида 1 см чуқурликда экилди ва экилган уруғлар усти мулчланди. Ишлов бериб экилган уруғлардан дастлабки ниҳоллар 2019 йилнинг 20 февралдан чиқа бошлади, 1-8 март кунлари ниҳолларнинг ялпи униб чиқиши кузатилди. Уруғларнинг унувчанлиги 96,59% ни ташкил этди. Униб чиққан янги ниҳолларнинг сақланиб қолиши эса 2020 йилда 98,47 % ни, 2021 йилда 97,44 % ни ташкил қилди. Тажрибалар давомида электрромагнит майдони таъсир эттирилган уруғлар унувчанлиги назорат вариантыдан 19,52 % га юқори бўлиши ва учинчи йилдан бошлаб айрим тупларининг генератив фазага ўтганлиги кузатилди. Бу эса ушбу усулнинг уруғидан кўпайтиришда самарали эканлигини кўрсатади.

Хулоса қилиб айтганда, Тошкент Ботаника боғига 2017- йилда олиб келинган *Eremurus suworowii* тури устида 2018-2020 йилларда тадқиқот кузатув ишлари давомида қуйидаги натижаларга эришилди. Олинган натижаларга кўра ўсимликлар интродукция шароитида биринчи ва иккинчи йилларда 90%, учинчи йилда 60% сақланиб қолди. Турнинг интродукция қилиш учун олиб келинган жойдаги намуналари *ex-situ* шароитидаги биометрик кўрсаткичлардан фарқ қилиши кузатилди. Биометрик кўрсаткичлар иккинчи ва учинчи

йиллардан бошлаб илдиэояларида захира озуқа моддаларининг кўплаб йиғилиши хисобига ўсимликларда ер устки органларида ортиб борганлиги кузатилди.

ex-situ шароитида турнинг генератив органларининг кўрсаткичлари иккинчи йилдан ортиб бориши кузатилди. Кузатувлар давомида бу турнинг вегетатив кўпайиш имконияти паст даражада эканлиги аниқланди (10%). Турнинг уруғидан кўпайиш имкониятлари ҳам очик грунт шароитида назорат ва электромагнит тўлқинлари таъсирида ўрганилди. Генератив кўпайтириш учун ўсимлик уруғ унувчанлиги назорат ва электр магнит майдони таъсир эттириш орқали текширилди. Олинган натижаларга кўра электромагнит майдони таъсир эттирилган уруғлар унувчанлиги назорат вариантдан 19,52 % га юқори бўлиши ва учинчи йилда айрим тупларнинг генератив фазага ўтганлиги кузатилди. Бу эса ушбу усулнинг уруғидан кўпайтиришда самарали эканлигини кўрсатади.

Фойдаланилган адабиётлар рўйхати:

1. Ўзбекистон Республикасининг 2016-йил, 5-августда қонунчилик палатаси томонидан қабул қилинган «Ўсимлик дунёсини муҳофаза қилиш ва ундан фойдаланиш тўғрисида»ги қонунига ўзгартиш ва қўшимчалар киритиш ҳақида.
2. Рябова Т.И. *Eremurus* Vieb. –Эремурус, или ширяш// Декоративные травянистые растения для открытого грунта. - Т. 2. - Ленинград: Наука, 1977. - С. 51-83.
3. Karaman K., Polat B., Ozturk I., Sagdic O., Ozdemir C. Volatile compounds and bioactivity of *Eremurus spectabilis* (ciris), a Turkish wild edible vegetable//Journal of medicinal food. – 2011.- Т. 14. - № 10. P. 1238-1243.
4. Овчинников П.Н. Ширяш- *Eremurus* М.В // Флора Таджикской ССР. Т. 2.-Москва-Ленинград: АН СССР, 1963. – С. 186-212.
5. Камелин Р.В. Флорогенетический анализ естественной флоры горной Средней Азии. – Ленинград: Наука, 1973. – 356 с.
6. Введенский А.И. *Eremurus* М.В. - Ширяш// Флора Узбекистана. Т. 1.- Ташкент: АН Уз ССР, 1941. – С. 398-410
7. Введенский А.И., Ковалевская С.С. Род *Eremurus* М. Vieb.– Ширяш// Определитель растений Средней Азии. – Т. II. - Ташкент: Фан, 1971. С. 14-27.
8. Тожибаев К.Ш. Дополнение к флоре Узбекистана. Часть I// Узбекский биологический журнал. – 2009. – № 3. С. 26-29.
9. Тожибаев К.Ш. Дополнение к флоре Узбекистана. Часть II// Узбекский биологический журнал. – 2009. – № 5. С. 26-28.
10. Хасанов Ф.О. Список обработанных семейств. В: Естественная флора сосудистых растений Узбекистана (Хвоцевидные (Equisetophyta) - Однодольные (Monocotyledones). Отчет о НИР по проекту Ф5-ФА-0-64792. - 2016. - Ташкент. 26 с.
11. Бешко Н.Ю. Флора Нуратинского заповедника: Дис... канд. биол. наук. – Ташкент: 1999. – 200 с.
12. Ибрагимов А.Ж. Сурхон давлат кўриқхонасининг флораси (Кўхитанг тизмаси)1999 ;107 б.
13. Тожибаев К.Ш. Флора Юго-Западного Тянь-Шаня.;2010 148-149 б.
14. Каримов Ф.И. Фарғона водийсининг бир уруғпаллалари геофитлари.;2016 188 б.
15. Батошов А.Р. Флора останцов юго-восточного Кызылкума; 2016 76-77-б.
16. Тургинов О.Т. Бойсун ботаник-географик райони флораси.;2017 279-б.
17. Красная книга Республики Узбекистан. 5 издание. Т. 1. Ташкент: СпипоЕНК, 2019. 360 с.
18. Тожибаев К.Ш., Бешко Н.Ю., Попов В.А. Ботанико-географическое районирование Узбекистана. Ботанический журнал Т.101.2016.№10. С.1114-1117

УЎК: 581.582.5

ЎЗБЕКИСТОН ФЛОРАСИДАГИ МАДАНИЙ ЎСИМЛИКЛАР ЁВВОЙИ АЖДОДЛАРИНИНГ АСАЛ-ШИРАЛИ ТУРЛАРИ

О.С. Абдураимов, PhD, кат.и.х, ЎЗР ФА Ботаника институти, Тошкент

А.В. Махмудов, PhD, кат.и.х, ЎЗР ФА Ботаника институти, Тошкент

Б.Ж.Мавланов, кичик илмий ходим, ЎЗР ФА Ботаника институти, Тошкент

А.Л. Алламуротов, кичик илмий ходим, ЎЗР ФА Ботаника институти, Тошкент

О.Т. Маматқосимов, кичик илмий ходим, ЎЗР ФА Ботаника институти, Тошкент

Аннотация. Мақолада дала тадқиқотлари давомида йиғилган, мавжуд адабиётлардаги маълумотлар ҳамда Миллий гербарий (TASH) фондида сақланаётган намуналар асосида Ўзбекистон флорасида тарқалган маданий ўсимликлар ёввойи аجدодларининг асал ширали турлари таҳлил қилинган. Таҳлил натижаларига кўра республикаимиз ҳудудида 14 оила 44 туркумга мансуб 73 тури учраши қайд этилган. Асал ширали турлар оилалар кесимида таҳлил қилинганда, Fabaceae (22), Rosaceae (19) ва Brasicaceae (6) вакиллари улуши кўп эканлиги кузатилди. Турларнинг ҳаётий шакллари бўйича ҳам таҳлили шуни кўрсатадики, асал-ширали турлар 16 та бир йиллик, 8 та икки йиллик, 23 та кўп йиллик, 18 та бута ҳамда 8 та дарахдан иборат. Турларнинг аксарият қисмини бир йиллик, кўп йиллик ва буталар ташкил

қилади. Турларнинг тарқалиши ва популяцияларининг замонавий ҳолатини баҳолаш бўйича олинган маълумотлар, муҳим хўжалик аҳамиятга молик бўлган турлардан халқ хўжалигида кенг фойдаланиши имконини беради. Шу билан бирга популяциялар юзасидан олинган натижалар, камёб ва йўқолиб бораётган турларни муҳофаза қилиш ҳамда улар устида узоқ йиллик мониторинг ишларини олиб боришда фойдаланилади.

Калит сўзлар: маданий ўсимликларнинг ёввойи аجدодлари, флора, асал-ширالي ўсимликлар, ҳаётий шакли, Миллий гербарий (TASH), Ўзбекистон

Аннотация. В статье проанализированы медоносные растения диких сородичей культурных растений на основе собранных в ходе полевых исследований и имеющихся литературных данных, а также на основе гербарных образцов, хранившихся в фонде Национального гербария (TASH). По результатам анализа на территории нашей республики произрастают 73 видов, принадлежащих к 44 роду и 14 семействам. При анализе пищевых видов растений по семействам преобладают представители семейств Fabaceae (22), Rosaceae (19) и Brassicaceae (6). Анализ растений по жизненным формам показывает, что на территории Узбекистана встречаются 16 однолетних, 8 двулетних, 23 многолетних, 18 кустарников и 8 видов деревьев медоносных растений. Значительную часть видов составляют однолетние, двулетние и кустарники. Полученные данные по распространению видов и оценке современного состояния популяций способствуют широкому применению хозяйственно ценных видов в народном хозяйстве. Наряду с этим полученные по популяциям результаты используются в охране редких и исчезающих видов, а также в проведении долгосрочного мониторинга по данным видам.

Ключевые слова: дикие сородичей, флора, медоносные растений, жизненная форма, Национальной гербарий (TASH), Узбекистан

Abstract. The article analyzes honey plants of wild relatives of cultivated plants on the basis of collected in the course of field research and available literature data, as well as on the basis of herbarium specimens stored in the fund of the National Herbarium (TASH). According to the results of the analysis, 73 species belonging to 44 genera and 14 families grow on the territory of our republic. When analyzing honey plant species by families, representatives of the families Fabaceae (22), Rosaceae (19) and Brassicaceae (6) prevail. Analysis of plants by life forms shows that on the territory of Uzbekistan there are 16 annuals, 8 biennials, 23 perennials, 18 shrubs and 8 species of honey plant trees. A significant part of the species are annual, biennial and shrubs. The data obtained on the distribution of species and the assessment of the current state of populations contribute to the widespread use of economically valuable species in the national economy. Along with this, the results obtained for populations are used in the protection of rare and endangered species, as well as in long-term monitoring of these species.

Keywords. wild relatives, flora, honey plants, life form, National Herbarium (TASH), Uzbekistan

Кириш. Республикамиз мустақилликка эришгач, муҳим хўжалик аҳамиятига эга ўсимликларни инвентаризациялаш борасида кенг қўламли ислоҳатлар олиб борилиб, бу борада, айниқса, мавжуд доривор ўсимликлардан фойдаланиш, асалчил ўсимликларни экиб қўпайтиришга алоҳида эътибор қаратилди. Бугунги кунда жаҳондаги ботаник тадқиқотлар ўзига хос хўжалик аҳамиятига эга ўсимлик гуруҳларини аниқлаш, ресурсларини баҳолаш, амалиётда фойдаланиш ва муҳофаза чора-тадбирларини ишлаб чиқишга қаратилган [1]. Сўнгги йилларда дунё микёсида аҳоли сонининг ошиши доривор ўсимликлар ҳамда табиий асал ва асалари маҳсулотларига бўлган талабнинг ҳам ортишига олиб келмоқда [2, 3, 4]. Бу ўринда, этноботаник тадқиқотлар асосида ҳудудларнинг доривор ўсимликлар таркиби аниқлаш, асал-ширالي турларини ажратиш, уларни ишлаб чиқаришга жорий этиш аҳолини доривор ва озиқ-овқат маҳсулотларига бўлган талабини қондиришга хизмат қилади [5].

Маълумки, республикамизда тарқалган доривор ва ўзида қатор шифобахш хусусиятларни акс эттирган ўсимликларни ўрганиш борасида Х.Х.Холматов, Холматов ва бошқалар, Қ. Х. Хожиматов, О.Қ. Хожиматовлар томонидан кўп йиллик тадқиқот ишлари олиб борилган [6, 7]. Мазкур олиб борилган тадқиқотларда муҳим хўжалик аҳамиятига эга бўлган турлар тўғрисида қимматли маълумотлар келтирилган. Олиб борилган тадқиқотлар давомида республикамиз флорасида тарқалган маданий ўсимликлар ёввойи аجدодларининг асал-ширالي урлари таҳлил қилинди.

Маданий ўсимликларнинг ёввойи аجدодларини тадқиқ қилиш биринчи навбатда биологик хилма-хилликни сақлаб қолиш ҳамда аҳолининг озиқ- овқатга бўлган талабини

кондиришга хизмат қилади. Бу борада жаҳон миқёсида қатор шартномалар қабул қилинган. Хусусан Биологик хилма-хиллик тўғрисидаги конвенция (1992), ўсимликларнинг генетик ресурсларини сақлаш ва улардан оқилона фойдаланиш бўйича глобал ҳаракатлар стратегияси (1996), озиқ-овқат ва кишлоқ хўжалигида ўсимликларнинг генетик ресурслари тўғрисида (2001) келишувлар ва бошқаларни мисол келтиришимиз мумкин.

Тадқиқот объекти ва методлари. Тадқиқотларимиз Ўзбекистоннинг турли ботаник-географик районларида [8] ҳамда ЎЗР ФА Ботаника институти Миллий гербарий (TASH) фондида олиб борилди. Тадқиқотлар давомида республикаимиз флорасида тарқалган маданий ўсимликлар ёввойи аجدодларининг озуқабоп турлари таҳлил қилинди. Ўсимликларнинг номлари <http://www.plantsoftheworldonline.org/> [9], <http://www.theplantlist.org/> [10], www.ipni.org [11] сайтларига мувофиқ келтирилди.

Олинган натижалар ва уларнинг таҳлили. Олиб борилган дала тадқиқот ишлари, Миллий гербарий (TASH) фондида сақланаётган намуналар ҳамда мавжуд адабиётлар асосида Ўзбекистон флорасидаги маданий ўсимликлар ёввойи аجدодлар озуқабоп турларининг замонавий таҳлили амалга оширилди. Маданий ўсимликларнинг ёввойи аجدодлари ҳақида сўз юритилганда, уларнинг шаклланиши ва ривожланишида Ўрта Осиё, хусусан Ўзбекистон ҳам муҳим ўрин эгаллайди (1-расм).

Тадқиқотлар давомида республикаимиз ҳудудида маданий ўсимликлар ёввойи аجدодларининг асал ширали турлари 14 оила, 44 туркумга мансуб 73 турдан иборат эканлиги қайд этилди. Қайд этилган турлар орасида Fabaceae, Rosaceae, Brasicaceae оиласи вакилларининг улуши кўп эканлиги аниқланди.

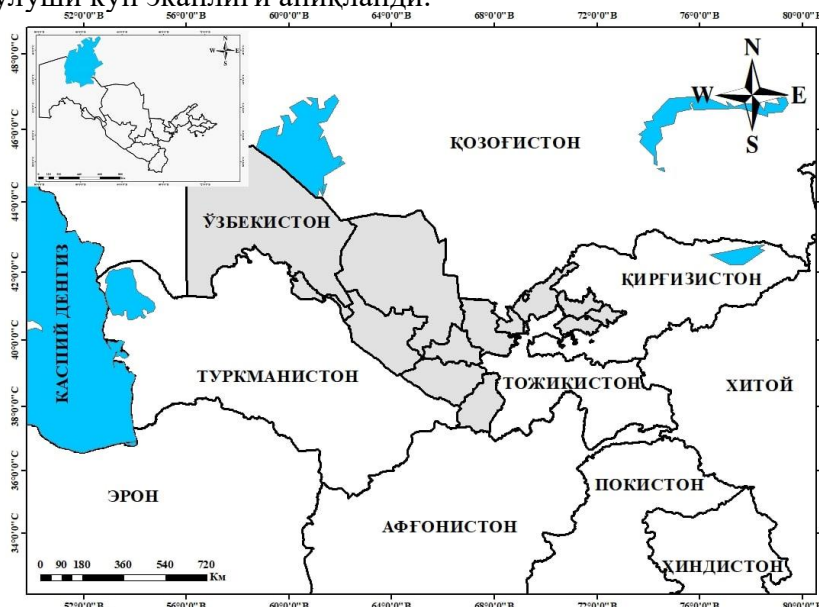

1-расм. Тадқиқот олиб борилган ҳудуд харитаси

Маълумки **асалширالي ўсимликлар**, нектарли ўсимликлар — асалари нектар ва гулчанги йиғиб оладиган ёпиқ уруғли ўсимликлар, асалариларнинг асосий озиқ базаси ҳисобланади [12, 13]. Нектарни гултожи ёки гулкоса барглари, тугунча девори ёки гул ўрнида жойлашган махсус нектар безлари ишлаб чиқаради. Айрим ўсимликларда бундай безлар барг банди ёки гулён баргларида, ҳатто пояда ҳам жойлашган. Асалширالي ўсимликлар гулидан йиғилган нектар ва гул чангини асаларилар ва асаларисимонлар оиласига мансуб бошқа ҳашаротлар асалга ва пергага айлантиради. Айрим ўсимликлар нектар билан бирга қатронга ўхшаш модда ҳам ажратади. Арилар бу моддадан прополис (асалари елими) ишлаб чиқаради. Асалширالي ўсимликларнинг нектар ишлаб чиқариш хусусияти эволюция давомида келиб чиққан бўлиб, ўсимликларнинг ҳашаротлар орқали четдан чангланишга мослашувидан иборат.

Сўнгги йилларда олиб борилган тадқиқотлар натижаси шуни кўрсатадики, инсоният умумий ўсимликларнинг фақатгина 10 % дан фойдаланиши қайд этилган [14]. Бу эса муҳим хўжалик аҳамиятига молик бўлган турларни кенг миқсда тадқиқ этишни талаб қилади. Sennikov ва бошқаларнинг маълумотларга кўра (2016), ҳозирги кунда Ўзбекистон флорасида 171 оила 1003 туркумга мансуб 4350 тур қайд этилган [15].

Асал ширали турлар оилалар кесимида таҳлил қилинганда, Fabaceae (22), Rosaceae (19) ва Brasicaceae (6) вакиллари улуши кўп эканлиги кузатилди. Адабиётлардан ҳам маълумки,

айнан шу оила вакилларининг гули таркибида асал миқдори кўп эканлиги қайд этилган. Шунинг таъкидлаш лозимки, 2020 йилда бутун дунёда 750,5 минг тонна асал етиштирилган, шундан 270 минг тоннаси МДХда етиштирилган бўлиб, дунё бўйича етиштирилган асалнинг 36% ини ташкил қилади [16]. *Caprifoliaceae*, *Elaeagnaceae* ва *Vitaceae* оиласи вакиллари фақатгина 1 тадан тур билан иштирок этиши қайд этилди (2-расм)

1-жадвал

Маданий ўсимликлар ёввойи аждодларининг асал-ширали турлари

№	Оила	№	Туркум	№	Тур	Ҳаётий шакли
1	<i>Amaranthaceae</i> Juss.	1	<i>Spinacia</i> L.	1	<i>S. turkestanica</i> Ёjin	Бир йиллик
		2	<i>Chenopodium</i> L.	2	<i>Ch. album</i> L.	Бир йиллик
		3	<i>Krascheninnikovia</i> Gueldenst.	3	<i>K. ceratoides</i> (L.) Gueldenst.	Бута
2	<i>Apiaceae</i> Lindl.	4	<i>Carum</i> L.	4	<i>C. carvi</i> L.	Икки йиллик
		5	<i>Daucus</i> L.	5	<i>D. carota</i> L.	Икки йиллик
		6	<i>Ferula</i> Tourn. ex L.	6	<i>F. karelinii</i> Bunge	Кўп йиллик
3	<i>Asteraceae</i> Bercht. & J.Presl	7	<i>Artemisia</i> L.	7	<i>A. dracuncululus</i> L.	Кўп йиллик
		8	<i>Cichorium</i> L.	8	<i>C. intybus</i> L.	Кўп йиллик
		9	<i>Pentanema</i> Cass.	9	<i>P. caspicum</i> (F.K.Blum ex Ledeb.) G.V.Boiko, Korniy. & Mosyakin	Икки йиллик
				10	<i>P. britannicum</i> (L.) D.Gut.Larr.	Кўп йиллик
		10	<i>Inula</i> L.	11	<i>I. helenium</i> L.	Кўп йиллик
11	<i>Tragopogon</i> L.	12	<i>T. capitatus</i> S.A.Nikitin	Икки йиллик		
4	<i>Berberidaceae</i> Juss.	12	<i>Berberis</i> L.	13	<i>B. integerrima</i> Bunge	Бута
				14	<i>B. oblonga</i> (Regel) C.K.Schneid.	Бута
				15	<i>B. vulgaris</i> L.	Бута
5	<i>Brassicaceae</i> Burnett	13	<i>Brassica</i> L.	16	<i>B. juncea</i> (L.) Czern.	Икки йиллик
		14	<i>Crambe</i> L.	17	<i>C. edentula</i> Fisch. & C.A.Mey. ex Korsh.	Кўп йиллик
		15	<i>Lepidium</i> L.	18	<i>L. latifolium</i> L.	Кўп йиллик
		16	<i>Raphanus</i> L.	19	<i>R. raphanistrum</i> L.	Бир йиллик
		17	<i>Sinapis</i> L.	20	<i>S. alba</i> L.	Бир йиллик
				21	<i>S. arvensis</i> L.	Бир йиллик
6	<i>Caprifoliaceae</i> Juss.	18	<i>Lonicera</i> L.	22	<i>L. microphylla</i> Willd. ex Schult.	Бута
7	<i>Elaeagnaceae</i> Juss.	19	<i>Elaeagnus</i> Tourn. ex L.	23	<i>E. angustifolia</i> L.	Дарахт
8	<i>Fabaceae</i> Lindl.	20	<i>Glycyrrhiza</i> Tourn. ex L.	24	<i>G. glabra</i> L.	Кўп йиллик
		21	<i>Lathyrus</i> L.	25	<i>L. aphaca</i> L.	Бир йиллик
				26	<i>L. cicera</i> L.	Бир йиллик
				27	<i>L. hirsutus</i> L.	Бир йиллик
				28	<i>L. pratensis</i> L.	Кўп йиллик
				29	<i>M. varia</i> Martyn	Кўп йиллик
		22	<i>Medicago</i> L.	30	<i>M. medicaginoidea</i> (Retz.) E.Small	Бир йиллик
				31	<i>M. falcata</i> L.	Кўп йиллик
				32	<i>M. lessingii</i> Fisch. & C.A.Mey. ex Kar.	Кўп йиллик
				33	<i>M. orthoceras</i> (Kar. & Kir.) Trautv.	Бир йиллик
				34	<i>M. orbicularis</i> (L.) Bartal.	Бир йиллик
				35	<i>M. sativa</i> L.	Кўп йиллик
		23	<i>Melilotus</i> Mill.	36	<i>M. albus</i> Medik.	Икки йиллик
				37	<i>M. officinalis</i> (L.) Pall.	Икки йиллик
				38	<i>M. dentatus</i> (Waldst. & Kit.) Desf.	Икки йиллик
				39	<i>M. indicus</i> (L.) All.	Бир йиллик
		24	<i>Trifolium</i> Tourn. ex L.	40	<i>T. fragiferum</i> L.	Кўп йиллик
41	<i>T. pratense</i> L.			Кўп йиллик		
42	<i>T. repens</i> L.			Кўп йиллик		
25	<i>Vicia</i> L.	43	<i>V. tenuifolia</i> Roth	Кўп йиллик		

				44	<i>V. tetrasperma</i> (L.) Schreb.	Бир йиллик
				45	<i>V. villosa</i> Roth	Бир йиллик
9	<i>Lamiaceae</i> Martinov	26	<i>Lallemantia</i> Fisch.&C.A.Mey.	46	<i>L. royleana</i> (Benth.) Benth.	Бир йиллик
		27	<i>Mentha</i> L.	47	<i>M. longifolia</i> (L.) L.	Кўп йиллик
10	<i>Malvaceae</i> Juss	28	<i>Althaea</i> L.	48	<i>A. officinalis</i> L.	Кўп йиллик
		29	<i>Malva</i> Tourn. ex L.	49	<i>M. pusilla</i> Sm.	Кўп йиллик
11	<i>Poaceae</i> Barnhart	30	<i>Agropyron</i> Gaertn.	50	<i>A. cristatum</i> (L.) Gaertn.	Кўп йиллик
		31	<i>Cynodon</i> Rich.	51	<i>C. dactylon</i> (L.) Pers.	Кўп йиллик
12	<i>Polygonaceae</i> Juss.	32	<i>Fallopia</i> Adans.	52	<i>F. convolvulus</i> (L.) A.Löve	Бир йиллик
		33	<i>Rumex</i> L.	53	<i>R. crispus</i> L.	Кўп йиллик
		34	<i>Cerasus</i> Mill.	54	<i>C. tianshanica</i> Pojark.	Бута
		35	<i>Cotoneaster</i> Medik.	55	<i>C. multiflorus</i> Bunge	Бута
		36	<i>Crataegus</i> L.	56	<i>C. pontica</i> K.Koch	Дарахт
				57	<i>C. songarica</i> K.Koch	Дарахт
				58	<i>C. turkestanica</i> Pojark.	Дарахт
		37	<i>Cydonia</i> Mill.	59	<i>C. oblonga</i> Mill.	Бута
		38	<i>Hedlundia</i> Sennikov & Kurtto	60	<i>H. turkestanica</i> (Hedl.) Mezhenzkyj	Бута
		39	<i>Malus</i> Mill.	61	<i>M. domestica</i> (Suckow) Borkh.	Дарахт
		40	<i>Prunus</i> L.	62	<i>P. alaica</i> (Pojark.) Gilli	Бута
				63	<i>P. armeniaca</i> L.	Дарахт
				64	<i>P. bucharica</i> (Korsh.) Hand.-Mazz.	Бута
				65	<i>P. mahaleb</i> L.	Дарахт
				66	<i>P. petunnikowii</i> (Litv.) Rehder	Бута
				67	<i>P. spinosissima</i> (Bunge) Franch.	Бута
				68	<i>P. verrucosa</i> Franch.	Бута
		41	<i>Pyrus</i> L.	69	<i>P. vavilovii</i> Popov	Бута
				70	<i>P. korshinskyi</i> Litv.	Дарахт
		42	<i>Rosa</i> L.	71	<i>R. canina</i> L.	Бута
		43	<i>Rubus</i> L.	72	<i>R. caesius</i> L.	Бута
14	<i>Vitaceae</i> Juss.	44	<i>Vitis</i> L.	73	<i>V. vinifera</i> L.	Бута

Ҳар хил муддатда гуллайдиган ўсимликларни ўстириш орқали бир жойнинг ўзиде сурункасига бир неча ой ёки мавсум давомида асал йиғиш мумкин. Ўзбекистон шароитида эрта баҳордан кеч кузгача асал йиғиш учун асаларилар баҳорда эфирер ўсимликлар ўсадиган даштга, баҳорнинг охири ва ёз ойларида тоғ олди ва тоғ зоналари ҳамда экинзорларга кўчирилади. Бу каби жараёнларда турларнинг ҳаётгий шакллари муҳим рол ўйнайди.

Тадқиқотлар давомида турларнинг ҳаётгий шакллари бўйича ҳам таҳлили шуни кўрсатадики, асал-ширале турлар 16 та бир йиллик, 8 та икки йиллик, 23 та кўп йиллик, 18 та бута ҳамда 8 та дарахтдан иборат. Турларнинг аксарият қисмини бир йиллик, кўп йиллик ва буталар ташкил қилади.

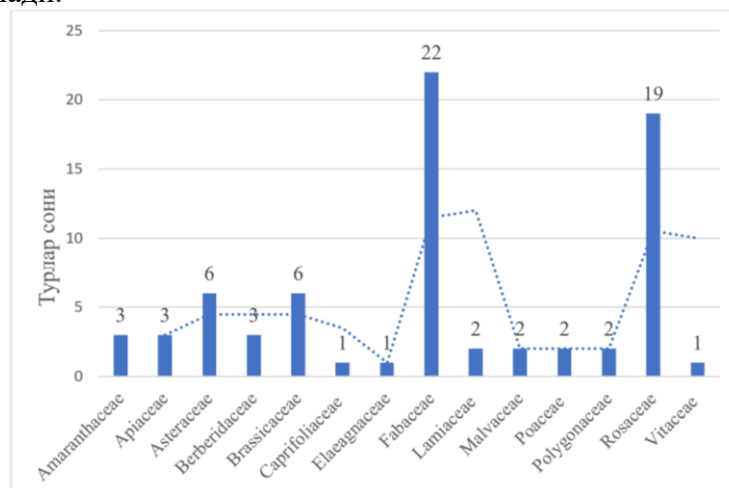

2-расм. Асал-ширале ўсимликларнинг oilalar кесимидаги таҳлили

Калит сўзлар: Қизилқум, тушки қумсичқон, эктопаразит, бургалар, каналар, доминант, экология, кемирувчи.

Аннотация. В статье приводятся сведения об экологии и распространении обычных видов эктопаразитов (*Meriones meridianus* Pall) по результатам исследований, проведенных на Северо-Западном участке Кызылкум Каракалпакстана. Распределение этих видов по физико-географическим регионам также было изучено, и выявленные данные представлены в таблицах. *Xenopsylla conformis* и *Nosopsyllus turkmenicus* паразитируют на годовиках и являются многочисленными блохами. Было замечено, что их количество было значительно меньше в осенние месяцы.

Ключевые слова: Кызылкум, полуденная песчанка, эктопаразит, блохи, клещи, доминант, экология, грызуны.

Abstract. The article provides information on the ecology and distribution of common species of ectoparasites (*Meriones meridianus* Pall) based on the results of studies carried out in the North-West section of the Kyzylkum of Karakalpakstan. The distribution of these species by physical and geographical regions was also studied, and the data found are presented in tables. *Xenopsylla conformis* and *Nosopsyllus turkmenicus* parasitize yearlings and are numerous fleas. It was noticed that their number was significantly lower in the autumn months.

Key words: Kyzylkum, midday gerbils, ectoparasite, fleas, ducts, dominant, ecology, rodents.

Қорақалпоғистон ўлатга қарши филиалининг маълумоти бўйича Қизилқумнинг Шимолий-Ғарбий ҳудудларида тушки қумсичқонининг устида паразитлик қиладиган бурганинг умумий 20 тури ҳисобга олинган [3]. Шундан унинг Шимолий қисмига яқин ҳудудларида бурганинг 13, Жанубий Ғарбий Қизилқумда унинг 16, Нукус қумида 19 тури топилган (Жадвал 1).

Бизнинг кузатишларимиз бўйича Нукус қуми этагининг оазис билан чегарасидаги тушки қумсичқонида бургаларнинг 8 тури учрашиши аниқланди. Шундан 70 %ни *Xenopsylla conformis* ва *Nosopsylla turkmenicus* ташкил қилади. Ундан бошқа *N.laeviceps*, *N.aralis*, *N.tersus*, *Coptopsylla lamellifer* учрайди. Қизилқумнинг Нукус қуми ҳудудидаги умумий бурга турларининг 19 тадан ортиғи тушки қумсичқони ҳамда катта қумсичқони устида паразитлик қилиши ўрганилди.

Тушки қумсичқони бургаларининг сон кўрсаткичи, яъни бир сичқонга келадиган ўртача бурга сони, уларнинг сичқонларда учрашиши фоиз ҳисобида келтирилган ҳамда Нукус қуми ҳудудида тушки қумсичқонининг эктопаразити бўйича тадқиқот материалларининг кўлами йиғилган бургаларнинг турлари уларнинг мавсумий учрашиш миқдорини 2-жадвалдан кўрса бўлади.

Жадвалдан кўриниб турганидек бу турнинг эктопаразитларининг (бурганинг) тур ва сон кўрсаткичларини аниқлаш учун 13053 сичқон текширилиб 4201 таси (32,2%), устидан 7540 та бурга йиғилиб (индекс 0,6) унинг 19 турга мансуб эканлиги аниқланган. Жадвалда келтирилган бургалар систематик тарзда эмас, шунунгдек доминантлик ҳолатига қараб берилган.

Тушки қумсичқонининг бурга сони (умумий индекси) унча юқори эмас, унинг мавсумий кўрсаткичлари 0,3-1,9 атрофида. Лекин у баҳорда 2-3 марта юқори. Бу кўрсаткичлар сичқонларни тутиш услубида боғлиқ.

Тириклай ушлаб текширилган сичқонларнинг устидаги бурга сони, коққонда ўлиб узок вақт ётганларига кўра юқори. Тириклай ушлаб устидаги жунини тараганда ҳар бир сичқонга келадиган бурга индекси 8 га етади [3].

И.Д.Романовский в.х. (1957) маълумоти бўйича Қорақалпоғистон ҳудудида (Қизилқум, Устюрт, Оазисни қўшганда) тушки қумсичқонининг устидаги бурганинг 34 тури топилган. Шунунгдек Қизилқумнинг Нукус қуми ҳудудида унинг 19 тури, Шимолий ҳудудда 13 тури, Жанубда Ғарбий Қизилқум ҳудудида 15 тури тарқалганлиги аниқланди. Бургаларнинг энг кўп тури баҳорда ва кузда учрашади [13].

Қизилқумнинг барча ҳудудларида ҳам умумий турда тушки қумсичқонига мувофиқлашган бурга турлари - *Xenopsylla conformis*-39,4% ва *Nosopsyllus turkmenicus*-30,0%, оз сонда *Nosopsyllus laeviceps*-5,6%, *Coptopsylla lamellifer*-5,4%, *Nosopsyllus tersus*-3,0%, *Xenopsylla hirtipes*, *Xenopsylla gerbilli* – 3,0% ва 2,6% миқдорида учрашади. Шунунгдек сўнги икки тур катта қумсичқонининг мувофиқлашган бургалари. Жадвалда келтирилган бургаларнинг 30,0% тушки қумсичқонида учрашмайди [5]. Қозоғистоннинг Сари-Ишик Атраў қумида катта қумсичқонига мансуб бургаларнинг 41,6%, шу тушки қумсичқони устида паразитлик қилиши

аниқланган. Улар *Xenopsulla gerbilli*, *Xenopsulla hirtipes*, *Xenopsulla skrjabini*, *Nosopsullus tersus*. *Echidnophada Oschanini*, *Paradoxopsylla teretifrons* в.х.

Жадвал 1

Тушки қумсичқонидан топилган бургалар фаунасининг тур таркиби, Қизилқумнинг хилма-хил ландшафт-экологик ҳудудлар кесимида

Бурга турлари	Бурга сони, ҳудуд бўйича учрашиши			Жами % ҳисобида
	Нукус қуми	Ғарбий Қизилқум	Жанадарё	
Тадқиқ қилинган сичқонлар	13053	34336	12435	59814
Шундан бургаси билан	4201	5546	5978	15725
Йиғилган бурга сони	7540	14933	12142	34615
<i>Xenopsulla hirtipes</i>	196	1518	12	1726
<i>Xenopsulla gerbilli</i>	190	27	1458	1675
<i>Xenopsulla conformis</i>	3496	6272	4619	14387
<i>Synosternus longispinus</i>	3	-	-	3
<i>Coptopsylla lamellifer</i>	215	372	444	1031
<i>Coptopsylla bairamalliensis</i>	70	46	100	216
<i>Coptopsylla olgae</i>	5	41	3	49
<i>Rostropsylla dacia</i>	6	-	-	6
<i>Nosopsullus tersus</i>	198	928	290	1416
<i>Nosopsullus laeviceps</i>	5	2	226	233
<i>Nosopsullus turkmenicus</i>	2799	2554	4715	10068
<i>Paradoxopsylla teretifrons</i>	17	18	23	58
<i>Rhadinopsylla cedestis</i>	35	19	-	54
<i>Rhadinopsylla socia</i>	9	-	-	9
<i>Stenoponia vlasovi</i>	138	61	172	371
<i>N.fidus</i>	87	19	-	106
<i>Echidnophada Oschanini</i>	38	2	40	80
<i>N.aralis</i>	49	4	-	53
<i>N.trispinus</i>	32	10	-	42
<i>Ctenophthalmus dolichus</i>	-	-	39	39
Турлар сони	19	16	13	20

Бизнинг маълумотларимиз бўйича– *Xenopsulla conformis* ва *Nosopsullus turkmenicus* бу турда йил давомида паразитлик этади ва кўп сонли бургалари бўлиб ҳисобланади. Буларнинг сон динамикасида куз ойларида сезиларли даражада пастроқ эканлиги кузатилди. *Nosopsullus turkmenicus* Шимол зоналарида камроқ миқдорда учрашади.

Жадвал 2

Тушки қумсичқони бургаларининг мавсумий сон динамикаси (Нукус қуми ҳудуди бўйича 1978-2000 йй)

Тур кўрсаткичи, ойлар кесимида	I-II	III	IV	V	VI	VII-VIII	IX	X	XI	Жами
Жами аниқланган сичқонлар	395	548	3343	1518	234	238	1756	4327	694	13053
Шунинг ичида бургаси билан	100	328	1648	175	32	21	365	1200	332	4201
Йиғилган бургалар	254	598	3438	356	40	32	271	1879	466	7334
Турлар:	29	3	68	59	3	1	6	26	1	196
<i>Xenopsulla hirtipes</i>	-	-	-	-	-	-	-	-	-	-
<i>Xenopsulla gerbilli</i>	-	1	113	12	-	2	-	2	-	130
<i>Xenopsulla conformis</i>	21	307	1983	222	35	19	156	609	144	3496
<i>Synosternus longispinus</i>	-	-	-	-	-	-	2	1	-	3
<i>Coptopsylla lamellifer</i>	7	13	4	6	-	-	1	128	56	215
<i>Coptopsylla bairamalliensis</i>	-	4	1	-	-	-	-	31	34	70
<i>Coptopsylla olgae</i>	-	-	-	-	-	-	-	1	4	5

<i>Rostropsylla daca</i>	5	-	1	-	-	-	-	-	-	6
<i>Nosopsyllus tersus</i>	86	1	49	2	-	-	4	55	1	198
<i>Nosopsyllus laeviceps</i>	-	-	-	-	-	-	1	4	-	5
<i>Nosopsyllus turkmenicus</i>	78	261	1166	42	2	-	99	979	172	2799
<i>Paradoxopsylla teretifrons</i>	5	1	-	-	-	-	-	11	-	17
<i>Rhadinopsylla cedestis</i>	19	6	1	-	-	-	-	1	8	35
<i>Rhadinopsylla socia</i>	-	-	-	-	-	-	-	2	7	9
<i>Stenoponia vlasovi</i>	4	1	-	-	-	-	-	94	39	138
Аниқланмаган бургалар	-	-	52	13	-	10	2	24	-	101
Турлар сони	9	10	9	6	3	3	7	14	10	-
Индекс	0,6	1,1	1,03	0,2	0,2	0,13	0,15	0,4	0,7	0,6
Учрашиши %	25,3	59,8	49,3	11,5	13,7	13,4	20,8	27,7	47,8	32,2

Бошқа тур бургалар эса мавсумий характерда паразитлик этади. *Nosopsyllus laeviceps*, *Nosopsyllus tersus*, *Xenopsylla gerbilli*, *Paradoxopsylla teretifrons* фақат баҳорда ва кузда паразитлик этса; *Coptopsylla lamellifer*, *Coptopsylla bairamalliensis*, *Colgae*. *Henoponia vlasov*. *Rhadinopsylla sedentis* – куздан эрта баҳорга қадар паразитлик этади.

Қорақалпоғистонда тушки кумсичқонида учрашадиган бурга Шимолий-Ғарбий Каспийда, Волга-Урал қумларида паразитлик қилувчи бургалар билан умумий ўхшашликка эга. Масалан: Шимолий-Ғарбий Каспийда *Nosopsyllus laeviceps*, шунунгдек Волга-Урал қумида *Xenopsylla conformis* паразитлик этади [5,7]. Бундан бошқа тушки кумсичқони устида, катта кумсичқони, тамариск кумсичқони, кўшоёқлар, ингичка бармоқли юмронкозиқлар билан умумий бургалари учрашади деп кўрсатади.

О.С.Сержанов (1965) тушки кумсичқони устида қон сўрувчи кананинг 3 турини кўрсатади *Ixodes redikorzevi*. *Rhipicephalus leporis* ва *Hyalomma detritum*.

М.Палўаниязовнинг (1965) кўрсатиши бўйича Қизилқумда ва Оазисда тушки кумсичқони йиртқичларнинг озуқа манбайини ташкил қилади. Қизилқумда кемирувчилар тулки озуқасининг 81,5% ташкил қилса, шундан 35,7%ни катта ва кичик кумсичқонлар эгаллайди. Латча (ласка) озуқасининг 21,7% кемирувчилардан иборат. Шунунгдек сарик сассиқ кузан (степной хорёк), олакузан (перевязка)лар ҳам кемирувчилар билан озикланади.

Ўзининг фауна комплексининг хилма-хиллиги билан Нукус куми худудлари алоҳида ўрин эгаллайди. Шунга боғлиқ бургаларнинг кўпчилик турлари шу худудда учрашади. Нукус куми худуди ўзининг жойлашиш ўрни бўйичада, халқ хўжалиги турмушида, айниқса қорамол чорвачилиги йўналишида ўтлов яйлов сифатида ҳам катта аҳамиятга эга худуд. Шунинг учун бу худудда тарқалган ҳар бир тур ҳайвонотни ўрганиш муҳим аҳамият касб этади.

ҲОИДАЛАНИЛГАН АДАБИЁТЛАР РЎЙХАТИ:

1. Андрушко А.М. Деятельность грызунов на суших пастбищах Средней Азии. Ленинград. 1939г.
2. Асенов Г.А. О некоторых особенностях стационального распределения грызунов и их блох на стыке пустыни и оазиса. В книге. Природная очаговость болезней и вопросы паразитологии. Фрунзе, 1964, Вып 4. с 100-101.
3. Асенов Г.А. Экология грызунов оазиса низовьев Амударьи и их эпизоотологическое и эпидемиологическое значения. Автореферат канд. дисс. Фрунзе. 1968
4. Асенов Г.А., Сержанов О.С. О межвидовых и внутривидовых контактах полуденных песчанок на стыке пустыни и оазиса. В кн: материалы науч. конф. противочумных учреждений ср. Азии и Казахстана. Алма-ата 1969, Вып. 1. с. 150-151
5. Бибилова В.А. и др. Блохи полуденных песчанок в пустыне Сары-Ишик. Атраў. В. кн. материалы науч. конф. по природной очаговости и профилактике чумы. Алма-ата. 1963.
6. Грязнова Т.П. Развитие рельефа на обсохшим дне Аральского моря и становления единой Кызыл-Аральско-Каракумской пустыни В кн. Научно-технический прогресс в пустыне. Ашхабад 1986. С 13-14.
7. Павлов А.Н. Некоторые экологические особенности полуденных песчанок С.З. Прикаспий и Волжско-Уральских песков. В. кн. материалы IV. Науч. конференций по природной очаговости чумы. Алма-ата. 1965г.
8. Петров В.С., Шейкина. М.В. К вопросу о динамике возрастного состав и размножения в популяций полуденных песчанок. В сборнике грызуны и борьба с ними. Саратов. 1950 г.
9. Ралль Ю.М. Введение в экологию полуденных песчанок (динамика численности, норовая деятельности) журнал. Вестник. микробиологий, эпидемиологий и паразитологий. Т. XVII. Вып. 3-4. 1938г.
10. Ралль Ю.М. Введение в экологию полуденных песчанок (динамика численности, норовая деятельность). Журнал Вестник микробиологии, биологии, эпидемиологии и паразитологии. Т. XVII Вып. 3.4. 1938г. Саратов.
11. Ралль Ю.М. Введение в экологию полуденных песчанок (размножения, питания, возвратная закономерность). Журн. Вестник. Микробиологии, биологии, эпидемиологии и паразитологии. Саратов. 1939. Т. XVIII Вып. 1,2,3,4.

12. Ралль Ю.М., и др. Периодические явления в жизни важнейших грызунов песчаной пустыни. Журн. Вестник. Микробиологии, биологии, эпидемиологии и паразитологии. Саратов. 1936. Т. XVI Вып. 3.4.

13. Романовский Ю.М., Куренина Н.К. Фауна блох Каракалпакий. В кн: Науч. конф. по природной очаговости и эпидемиологии особо опасных инфекционных заболеваний. Саратов. 1957. с 345-346.

14. Руденчик Ю.В. Определения возраста полуденной гребенщиковой и краснохвостной песчанок (род. *meriones*) по степени стёртости коренных зубов. Узб. биологич. журнал. Ташкент. 1962г. №4.

УЎК: 581

ТОШКЕНТ БОТАНИКА БОҒИ ШАРОИТИДА *NIGELLA SATIVA* L. ДОРИВОР ЎСИМЛИГИНИНГ ГУЛЛАШ БИОЛОГИЯСИ

Д.Б. Бердибаева, б.ф.н., кат.и.х., Тошкент Ботаника боғи, Тошкент

Д.К. Фахриддинова, кичик илмий ходим, Тошкент Ботаника боғи, Тошкент

Аннотация. Мақолада Тошкент Ботаника боғининг “Доривор ўсимликлар коллекциясида” экиб ўстирилган *Nigella sativa* L. Доривор ўсимлигининг гуллаш биологияси ўрганилди. Тадқиқот натижасида гуллаш даври иқлим шароитига боғлиқ ҳолда 38-45 кун давом этиши, гулларининг энг кўп очилиши ҳавонинг ҳарорати 26-32⁰С бўлганда, нисбий намлиги эса 50-55% да ва соат 10:00 дан 15:00 гача бўлган оралиқда ялпи гуллаши кузатилди.

Калит сўзлар: *Nigella sativa* L., доривор, коллекция, ботаника, морфология, гул, гунча, биология.

Аннотация. В статье изучена биология цветения *Nigella sativa* L. из “Коллекция лекарственных растений” Ташкентского Ботанического сада. В результате исследования было известно, что период цветения длится 38-45 дней, максимальное раскрытие цветов происходит при температуре воздуха 26-32⁰С, относительная влажность 50-55% и общий период цветения соблюдается от 10:00 до 15:00 часов в зависимости от климатических условий.

Ключевые слова: *Nigella sativa* L., лекарственный, коллекция, ботаника, морфология, цветок, бутон, биология.

Abstract. The article examines the flowering biology of *Nigella sativa* L. medical plant, grown in the "Collection of Medicinal Plants" of the Tashkent Botanical Garden. According to the study, the flowering period lasts 38-45 days, the maximum opening of flowers occurs at air temperature 26-32⁰С, relative humidity is 50-55% and the total flowering period is observed from 10:00 to 15:00 o'clock, depending on climatic conditions.

Keywords: *Nigella sativa* L., medicinal, collection, botany, morphology, flower, bud, biology.

Қирриш. Республикада сўнгги йилларда доривор ўсимликларни муҳофаза қилиш, табиий ресурслардан оқилона фойдаланиш, доривор ўсимликлар етиштириладиган ихтисослашган хўжаликлар ва плантацияларни ташкил этиш ҳамда қайта ишлаш борасида изчил ислохотлар амалга оширилмоқда.

Охирги йилларда доривор ўсимликларни етиштириш бўйича Ўзбекистон Республикаси Президентининг “Ёввойи ҳолда ўсувчи доривор ўсимликларни муҳофаза қилиш, маданий ҳолда етиштириш, қайта ишлаш ва мавжуд ресурслардан оқилона фойдаланиш чора-тадбирлари тўғрисида” 2020 йил 10 апрелдаги ПҚ-4670 қарори (1), шунингдек, Ўзбекистон Республикаси Президентининг “Доривор ўсимликларни етиштириш ва қайта ишлаш, уларнинг уруғчилигини йўлга қўйишни ривожлантириш бўйича илмий тадқиқотлар кўламини кенгайтиришга оид чора-тадбирлар тўғрисида” 2020 йил 26 ноябрдаги ПҚ-4901 қарори қабул қилинди (2).

Қарорларга асосан, табиий ҳолда ўсувчи доривор ўсимликлар захираларини кенгайтириш, маҳаллий ва хорижий инвестицияларни жалб қилиш, фармацевтика саноати корхоналарининг доривор ўсимликлар хомашёсига бўлган талабини фақатгина доривор ўсимликлар ўстириш орқалигина қондириш мумкинлиги айтилган. Шунинг таъкидлаш лозимки, қора седананинг шифобахш хусусиятлари қадимдан маълум бўлиб, Шарқ табобатида ундан кенг фойдаланилган. Бу ҳақида буюк табиб Ибн Сино шундай деган: “Седана вужуд энергиясини яхшилайдди, касалликлар сабабли йўқ бўлиб кетган бактерияларни тиклайди” (3, 4, 5).

Бундан ташқари, седана уруғи таркибида эфир мойи, алкалоидлар, Е витамини, кўп миқдорда ёғ, липаза ферменти ва бошқа моддалар бор. Халқ табобатида сийдик ва ел ҳайдовчи, хайзни тартибга солувчи восита сифатида ҳамда гижжага қарши таъсир қилувчи,

шишларни даволашда қўлланилади. Уруғидан ферментли дори препарати (игедаза) олинган. Бу препарат панкреатиндан 4 марта кучли бўлиб, овқат ҳазм бўлиши бузилганида, меъда ширасида кислота етишмаганда, меъда ости беши иши сурункали етишмаслигида, организмга қувват берувчи восита сифатида ва бошқа касалликларда қўлланилади.

Материал ва методлар. Юқоридагиларни инобатга олган ҳолда Тошкент Ботаника боғида илмий ходимлар томонидан “Республикамининг адир минтақаси лалми ерларида қора седана (*Nigella sativa*), оддий зиғир (*Linum ussitatissimum*) ва зира (*Elwendia persica*) плантациясини ташкил этиш” мавзусида илмий лойиҳа олиб борилмоқда. Лойиҳа доирасида *Nigella sativa*-қора седана доривор ўсимлигининг гуллаш биологияси ўрганилди.

Тажриба олиб бориш учун Тошкент Ботаника боғида “Доривор ва манзарали ўт ўсимликлар интродукцияси” лабораториясининг “Доривор ўсимликлар коллекцияси”да *Nigella sativa* ўсимлиги экилди.

Гулининг морфологик белгилари Ал.А. Фёдоров, З.Т. Артюшенко асосида бажарилди (6).

Коллекцияда уруғдан экилган *Nigella sativa*нинг бўйи 60±1,1 сантиметргача борди. Пояси текис, тукли барглари 2-3 сантиметр узунликда патсимон бўлинган. Поясининг пастки барглари бандли, устки барглари бандсиз, кетма-кет ўрнашган бўлади. Гуллари йирик, 4-5 косачабаргларга эга. Улар шохчаларнинг учида алоҳида-алоҳида жойлашган. Меваси ғилофли баргча. Уруғлари уч қиррали, ғадир-будур, қўнғир ёки қора рангдаги дончалардир. Седана май-июнь ойларида гуллади, уруғлари июль-август ойларида етилиб пишди.



1-расм. Ғунчалаши ва гуллашининг умумий кўриниши

*Nigella sativa*нинг гул морфологияси: Гуллари пояда якка жойлашган, битталиқ. Косачабарги чўзинчоқ катта 4-5 см, ҳидли, биттадан барг қўлтиғида жойлашган, эгилган, тухумсимон, яшил рангли, ташқи томонида майда калта туклар билан қопланган. Гултожбарглари 5 та, лекин 2 таси ярмигача қўшилган, оқ рангли, оталиқ чангчиси кўп, узунлиги ҳар хил, чангдони эгилган, қўнғир рангли. Гулбандлари узунлиги 2-4 см.



2-расм. 1, 2, 3-июнь кунги гуллаш жараёнининг умумий кўриниши

Тадқиқот натижалари:

Тошкент Ботаника боғи шароитида май ойининг 3 декадаси бошларига келиб ўсимликда генератив давр яъни ғунчалаш фазаси бошланди. Мавсумий гуллаш фазаси 29 майдан бошланиб, ўсимликда 1 та гул очилди. Орадан 2-3 кун ўтгач белгиланган ўсимлик кўчатида 1 та гул очилгани аниқланди. 6-8 кунлари 1 тадан гуллари очилиб, 9 июнда ёппасига гуллаш бошланди.

Тадқиқот давомида, ўсимликларнинг ялпи гуллаш фазаси 15-24 июнгача давом этиб, ўсимликда бу фаза ўртacha 13-15 кун давом этиши аниқланди.

Ўсимликдаги 1 дона етилган ғунчанинг тўлиқ гул бўлиб очилиши кузатилди. Бунда 13 июнь куни соат 19:30 да ўсимликнинг етилган ғунчасига этикетка билан белгиланди ва унинг очилиши кузатилди. Етилган ғунча 14 июнь соат 9:00 да гул тўла гул бўлиб очилди. Демак, ўсимликдаги 1 дона гул 13-14 соат давомида очилиши аниқланди. Шу белгиланган гул 3 кун давомида очилиб, чангланиш жараёни бўлиб ўтиб, уруғлангандан кейин 18 июнда соат 8:30 да гуллари тўкилгани аниқланди.

Шунингдек, *Nigella sativa* гулларининг кун давомида энг кўп очилиш вақти июнь ойининг бошларида соат 10:00 дан 15:00 гача кузатилиб ва у кун давомида очиладиган гулларнинг 70% ига тўғри келади. Бу вақтда ҳавонинг ҳарорати 26-32⁰С, нисбий намлиги эса 50- 55% ни ташкил этди. Соат 16:00 дан 18:00 гача, якка-якка гуллар очилди, шундан кейин гуллаши тўхтади.

Nigella sativa нинг гуллаш динамикаси об-ҳавога боғлиқ бўлиб, май-июнь ойларида, битта ўсимликда бирин-кетин 30-31 кун давомида очила бошлади.

Хулоса. Шундай қилиб, гуллаш жараёни об-ҳавога боғлиқ бўлиб, ҳаво ҳароратининг кўтарилиши ва нисбий намликнинг пасайиши билан очилган гуллар сони кўпайиб борди. Ҳаво ҳароратининг 4-5 ⁰С га пасайиши ва нисбий намликнинг кўтарилиши очилган гуллар сони камайишига сабаб бўлди. Гулларга асосан арилар, пашшалар, капалаклар кўпроқ кўнади ва энтомофил чангланиш вужудга келади.

Ғунчалаш ва гуллаш фазалари об-ҳаво шароитига қараб 35-45 кунни ташкил этди.

Ғунчалаш 15-20 кун, гуллаш 20-25 кун давом этди.

Гуллаш мавсуми иқлим шароитига боғлиқ ҳолда 35-45 кун давом этиб, гулларининг энг кўп очилиши ҳавонинг ҳарорати 26-32⁰С, нисбий намлиги 50-55% ва соат 10:00 -15:00 ларда кузатилди.

Фойдаланилган адабиётлар рўйхати:

1. <https://lex.uz/docs/4785256>
2. <https://lex.uz/docs/5125714>
3. <https://xalq-tabobati.uz/uz/1672/jamoatchilik-fikri/xalq-tabobatida-dorivor-osimliklar-ham-quvvat-ham-malham/>
4. Boskabady MH, Javan H, Sajady M, Rahshandeh H. "Asthma bemorlarda *Nigella Sativa* urug'i ekstrakti mumkin profilaktika ta'siri". *Fundam Clin Pharmacol*. 2007 yil 21 (5): 559-66.
5. Chehl N, Chipitsyna G, Gong Q, Yeo CJ, Arafat Xa. "Pankreatik saraton hujayralarida *Nigella Sativa* urug'i ekstrakti, timokinonning yallig'lanish ta'siri." *HPB (Oxford)*. 2009 yil 11 (5): 373-81.
6. АртюшенкоЗ.Т., Федоров А.А. Атлас по описательной морфологии высших. - Л.: Наука, 1986. - 392 с.

УДК 633/635:631.527

РАСПРОСТРАНЕНИЕ И БИОРАЗНООБРАЗИЕ МЕСТНЫХ ВИДОВ РОДА *AEGILOPS L.* В ПРЕДЕЛАХ ЮГО-ВОСТОЧНОГО РЕГИОНА УЗБЕКИСТАНА

И. Ш. Джаббаров, д.б.н., СамГУ, Самарканд

Ф.Ш. Собиров, докторант Института генетики и экспериментальной биологии растений, Ташкент

Annotatsiya. Maqolada O'zbekistonning Samarqand va Qashqadaryo viloyatlarining Samarqand va Kitob tumanlarining turli agroekologik zonalaridan bug'doy qarindoshlarining mahalliy populyatsiyasini (*Aegilops L. jinsi*) yig'ish bo'yicha o'tkazilgan ekspeditsion tadqiqotlar natijalari keltirilgan.

Aegilops L. turkumiga mansub besh turdagi mahalliy populyatsiyalari urug'larining 140 ta namunasi yig'ilib, bug'doy genofondini boyitish uchun noyob genetik manba bo'lgan bug'doy tur-qarindoshlarining mahalliy populyatsiyalari to'plami shakllantirildi.

Kalit so'zlar: bug'doy, *aegilops*, genofond, kolleksiya, genotip, tur.

Аннотация. В статье представлены результаты экспедиционных обследований по сбору местных популяций видов-сородичей пшеницы (род *Aegilops L.*) из различных

агроэкологических зонах Самаркандского и Китабского районов Самаркандской и Кашкадарьинской областей Узбекистана.

Собрано 140 образцов семян местных популяций пяти видов рода *Aegilops L.* и сформирована коллекция местных популяций видов-сородичей пшеницы, которая является уникальным генетическим ресурсом для обогащения генофонда пшеницы.

Ключевые слова: пшеница, эгилопс, генофонд, коллекция, генотип, вид.

Abstract. The article presents the results of expeditionary surveys to collect local populations of wheat relatives (genus *Aegilops L.*) from various agroecological zones of Samarkand and Kitab districts of Samarkand and Kashkadarya regions of Uzbekistan.

140 samples of seeds of local populations of five species of the genus *Aegilops L.* were collected and a collection of local populations of wheat relatives was formed, which is a unique genetic resource for enriching the wheat gene pool.

Key words: wheat, *aegilops*, gene pool, collection, genotype, species.

Пшеница является основной зерновой культурой Центрально-Азиатского региона, которые выращивают в разных почвенно-климатических зонах, как на орошаемых, так и на богарных землях [1,2]. Ее доля в общем производстве зерна постепенно возрастает, но ухудшается структура производства по качественному, составу, снижалась производство сильной и ценной пшеницы, необходимой для выработки высококачественной пшеничной муки [3, 4]. В улучшении этой ситуации большое значение имеет создания адаптивных и высокоурожайных сортов пшеницы с хорошим качеством зерна [5].

Потенциальная урожайность мягкой пшеницы во многом зависит от устойчивости возделываемых сортов к неблагоприятным абиотическим и биотическим факторам внешней среды. При этом генетический материал самой мягкой пшеницы недостаточно для решения этой проблемы. В особенности это касается генов устойчивости к болезням, ограниченное разнообразие которых является одним из основных лимитирующих факторов селекции [6]. Неисчерпаемый резерв хозяйственно-ценных признаков для улучшения этой главной продовольственной культуры земного шара представляет собой генофонд многочисленных родственных мягкой пшенице видов и родов [7, 8, 9, 10, 11, 12, 13].

Виды - сородичи культурных растений – это виды эволюционно-генетически близкие к культурным растениям, входящие в один род, пригодные для скрещивания с введением качественных признаков (устойчивость к биотическим -и абиотическим стрессам, дефициту микроэлементов, эффективный фотосинтез и др. [14, 15]. Среди дикорастущих сородичей пшеницы особое значение имеет род *Aegilops L.* который обладает солидным потенциалом использования в улучшения пшеницы из-за его устойчивости к различным биотическим и абиотическим стрессам [16].

В Узбекистане дикорастущие сородичи пшеницы, местные виды рода *Aegilops L.* составляет важный элемент национальных генетических ресурсов, представлены в коллекциях малым объемом, недостаточно изучены с точки зрения селекционной полезности. В этой связи исследования эколого-географического распространения и оценки генетического разнообразия местных видов рода *Aegilops L.* для использования в качестве исходного материала в практической селекции пшеницы на адаптивность и продуктивность, является весьма актуальными.

Целью настоящего исследования является выявления естественных мест произрастания, эколого-географическое распространения и сбор семян местных видов рода *Aegilops L.* в пределах некоторых земледельческих районов Самаркандской и Кашкадарьинской областях Узбекистана.

Исследования было проведено на основе маршрутно-рекогносцировочной экспедиции 2020 г.

Сбор семян проводили согласно методическому руководству ВНИИР им. Н.И. Вавилова [17]. Определение местных видов рода *Aegilops L.* проводили по Гандилян и Бенджамин и др. [18, 19].

Материал и методика. Объектом исследований были 140 коллекционных образцов местных видов рода *Aegilops L.*, – *Ae. cylindrica*, *Ae. tauschii*, *Ae. triuncialis*, *Ae. crassa*, *Ae. juvenalis* собранного по территории Юго-Восточного региона Узбекистана (Самаркандской (Самаркандский, Ургутский) и Кашкадарьинской (Китабский) областей).

Сбор семенного материала проводили в 2020 году согласно методическому руководству ВНИИР им. Н.И.Вавилова,1999 [17].

Результаты и их обсуждение. Для целенаправленного сбора семенного материала, получения информации об эколого-географическом распространении дикорастущих видов-сородичей пшеницы, их гетерогенности и идентификация по морфологическим признакам в 2020 г. был проведен экспедиционные сборы местных видов рода *Aegilops* L. по территории некоторых сельскохозяйственных районов Самаркандской и Кашкадарьинской областей Узбекистана.

Результаты маршрутно-рекогносцировочного обследования некоторых сельскохозяйственных районов Самаркандской (Самаркандский, Ургутский) и Кашкадарьинской (Китабский) областей республики показали, что в пределах этих зон дикорастущие сородичи представлены 5 видами рода *Aegilops* L., – *Ae. cylindrica*, *Ae. tauschii*, *Ae. triuncialis*, *Ae. crassa*, *Ae. juvenalis* (табл 1., рис.1).

Обследованием были охвачены 20 мест естественного произрастания местных видов рода *Aegilops* L., в пределах трех сельскохозяйственных районов двух областей: Самаркандской и Кашкадарьинской.



Рис.1. Карта маршрутно-рекогносцировочного обследования некоторых сельскохозяйственных районов Самаркандской и Кашкадарьинской областей Узбекистана по сбору образца семян местных видов рода *Aegilops* L.

Примечание: на карте места сбора образца семян обозначены цифрами.

Таблица 1

Места сбора местных образцов вида *Aegilops* L.

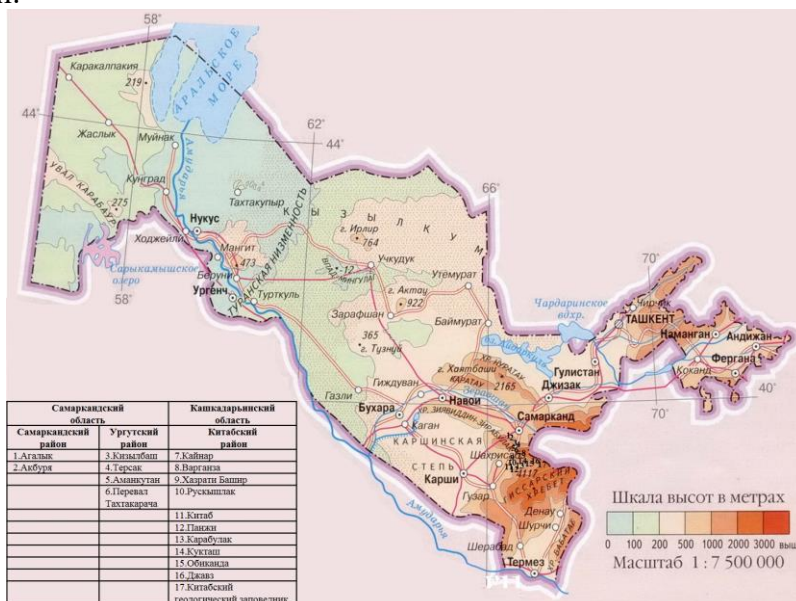
Род/разно видность	Место сбора, село	Высота места сбора, h	Географические координаты	Высотный предел распространения	Фенотип
<i>Aegilops cylindrica</i>	Самаркандский область, Самаркандский район				
	Средний Агалык	870	39°55'04.76" 66°89'66.49"	750-870	Колосья желтые
	Акбурия	850	39°51'22.79" 66°88'62.89"	770-860	Колосья желтовато-зеленые
	Ургутский район				
	Терсак	1121	39°36'92.53" 66°94'38.18"	970-1120	Колосья желтовато-зеленые
	Аманкутан	1320	39°18'24.29" 66°55'49.11"	1265-1320	Колосья желтые
	Перевал Тахтакарача	1650	39°28'48.88" 65°82'25.25"	1485-1650	Колосья желтовата фиолетовая
	Кашкадарьинский область, Китабский район				
	Кайнар	825	39°18'56.28" 66°85'32.80"	795-855	
	Варганза	855	39°19'72.08" 66°98'36.83"	765-855	Колосья желто-зеленоватые
Хазрати Башир	874	39°23'38.40" 67°03'65.46"	790-874	Колосья желто-зеленоватые	
Рускышлак	720	39°09'13.71" 66°53'12.62"	690-720	Колосья желтые	

	Китаб	770	39°19'65.25" 66°90'68.54"	740-770	Колосья желтые
	Панжи	719	39°14'80.68" 66°96'07.64"	695-720	Колосья желтые
	Карабулак	733	39°16'22.07" 66°98'77.85"	680-735	Колосья коричнево-фиолетовые
	Кукташ	914	39°17'71.26" 67°07'55.20"	855-915	Колосья зеленоватые
	Обиканда	850	39°16'82.24" 67°12'5478"	825-910	Колосья желтовата-коричневые
	Джавз	1225	39°11'46.08" 67°16'83.92"	1095-1225	Колосья желто-серые
	Китабский геологический заповедник	1374	39°11'23.74" 67°17'35.27"	1250-1395	Колосья желтые
Aegilops tauschii	Самаркандский область, Самаркандский район				
	Средний Агалык	870	39°55'04.76" 66°89'66.49"	750-870	Колосья темно-зеленые
	Ургутский район				
	Терсак	1121	39°36'92.53" 66°94'38.18"	970-1120	Колосья болотного-света
	Кзылбаш	1025	39°23'17.03" 67°00'19.37"	955-1025	Колосья зеленые
Aegilops tauschii	Аманкутан	1320	39°18'24.29" 66°55'49.11"	1265-1320	Колосья темно-зеленые
	Перевал Тахтакарача	1650	39°28'48.88" 65°82'25.25"	1485-1650	Колосья темно-зеленые
	Кашкадарьинский область, Китабский район				
	Панжи	719	39°14'80.68" 66°96'07.64"	675-720	Колосья светло-коричневые
	Карабулак	733	39°16'22.07" 66°98'77.85"	655-735	Колосья желтые с фиолетовым оттенком
	Джавз	1225	39°11'46.08" 67°16'83.92"	1100-1225	Колосья темно-зеленые
	Китабский геологический заповедник	1374	39°11'23.74" 67°17'35.27"	1250-1395	Колосья желтые
Aegilops crassa	Кашкадарьинский область, Китабский район				
Панжи	719	39°14'80.68" 66°96'07.64"	700-850	Колосья коричневые	
Aegilops triuncialis	Самаркандский область, Самаркандский район				
	Средний Агалык	870	39°55'04.76" 66°89'66.49"	750-870	Колосья желтые
	Ургутский район				
	Терсак	1121	39°36'92.53" 66°94'38.18"	970-1120	Колосья желтовато-фиолетовые
	Кзылбаш	1025	39°23'17.03" 67°00'19.37"	955-1025	Колосья желтовато-фиолетовые
	Аманкутан	1320	39°18'24.29" 66°55'49.11"	1265-1320	Колосья желтые
	Перевал Тахтакарача	1650	39°28'48.88" 65°82'25.25"	1485-1650	Колосья желтовато-зеленые
	Кашкадарьинский область, Китабский район				
	Варганза	824	39°18'79.64" 66°95'03.71"	745-825	Колосья желтые
	Хазрати Башир	948	39°25'45.83" 67°08'09.80"	820-950	Колосья светло-фиолетовые
	Панжи	719	39°14'80.68" 66°96'07.64"	680-720	Колосья желто-фиолетовые
	Карабулак	733	39°16'22.07" 66°98'77.85"	695-720	Колосья светло-коричневые
	Джавз	1225	39°11'46.08" 67°16'83.92"	1095-1225	Колосья желто-мозаичные
	Китабский геологический заповедник	1374	39°11'23.74" 67°17'35.27"	1280-1390	Колосья фиолетового оттенка
Aegilops juvenalis	Кашкадарьинский область, Китабский район				
Хазрати Башир	948	39°25'45.83" 67°08'09.80"	855-950	Колосья темно-желтые	

Самаркандский и Ургутский земледельческие районы

Для изучения местной флоры Самаркандских и Ургутских земледельческих районов Самаркандской области было предпринято 2 экспедиции (2020 г.). Экспедициями были охвачены степные и предгорные зоны. Сбор семенного материала дикорастущих сородичей пшеницы был приурочен к степным и предгорным зонам. Наиболее широкое распространение дикорастущих сородичей пшеницы отмечено в предгорной зоне. В пределах этих районов экспедициями было обследованы 8 популяций дикорастущих сородичей пшеницы и собрано 60 образца семян 3 видов рода *Aegilops* L.: *Ae. cylindrica* Host-21 образца, *Ae. tauschii* Coss (*Ae. squarrosa*)-12 образца, *Ae. triuncialis*-27 образца (табл.2).

За период полевых работ в пределах с. Агалык сборы образцов семян в основном проведены в предгорных зонах, где местами встречались целые заросли указанных трех видов *Aegilops* L. При этом сборы *Ae. cylindrica* Host в пределах с. Акбурия проведены на высоте от 620 до 1100 м над ур. моря (м), *Ae. tauschii* Coss – от 460 до 920, *Ae. triuncialis* – от 440 до 1000.

Таблица 2

Количество местных образцов вида *Aegilops* L.

Род\разновидность	Административные области		Итого
	Самаркандская	Кашкадарьинская	
<i>Aegilops cylindrica</i> Host	21	27	48
<i>Aegilops tauschii</i> Coss	12	17	29
<i>Aegilops triuncialis</i> L.	27	34	61
<i>Aegilops crassa</i> Bois		1	1
<i>Aegilops juvenalis</i> L.		1	1
Итого	60	80	140

Китабский земледельческий район

В пределах Китабского земледельческого района коллекция семенного материала была отобрана из различных популяций местных видов рода *Aegilops* L., связанных с различным ландшафтом и высотными зонами (табл.1). Сбор образцов семян был выполнен на участках (сайтах) их естественного произрастания: Кайнар, Варганза, Хазрати Башир Рускишлак, Китаб, Панжи, Карабулак, Кукташ, Обиканда, Джавз, Китабский геологический заповедник. Следует отметить, что с. Варганза отличается особенностью своей дикой флоры, что строго отличается от других естественных мест произрастания местных видов рода *Aegilops* L.

Особый характер присущ рельефу среднегорного массива Варганза, представляющего собой скалистый массив с причудливыми формами гранитом. В растительном покрове с. Варганза господствуют разнотравно-полынные сообщества, что является уникальным местом естественного произрастания и сохранения in-situ разных видов рода *Aegilops* L. В нашей коллекции из данного место собраны семена 5-ти видов рода *Aegilops* L. – *Ae. cylindrica*, *Ae. tauschii*, *Ae. triuncialis*, *Ae. crassa*, *Ae. juvenalis*. В пределах Китабского земледельческого района, маршрутом было охвачено 9 мест (пунктов) естественного произрастания местных видов рода *Aegilops* L. и собрано 80 образца семян на различной высоте над уровнем моря (м): *Ae. cylindrica* – 825-1225, *Ae. triuncialis* – 850-1200, *Ae. crassa* – 719, *Ae. juvenalis* – 848, что, естественно сказалась на популяционном составе и ценности материала этого земледельческого района.

Краткое описание местных видов рода *Aegilops* L. собранные в естественных условиях произрастания

В эколого-климатических условиях Узбекистана в основном, встречается четыре вида рода *Aegilops*. Эти виды отличаются друг от друга по генетической структуре, морфологическим и ботанико-анатомическим показателям, экологической пластичности и ареалу распространения. Отсюда сбор коллекции в пределах каждого вида, безусловно, представляет большой научно-практический интерес.

Географическое расположение Узбекистана с его своеобразными почвенно-климатическими условиями и рядом экстремальных факторов (температурные перепады, высотные переделы, засушливость, засоленность почв) способствовали формированию уникальных видов *Aegilops* L. В зависимости от мест произрастания формировались биотипы с различной степенью устойчивости. Одни виды приспособивались к жарким и засоленным местам произрастания, другие – к местам с умеренной температурой.



Рис. 2. Общий вид растения, морфология колоса, колоска и зерно *Aegilops cylindrica* L.



Рис. 3. Общий вид растения, морфология колоса, колоска и зерно *Aegilops tauschii* L.

Эгилопс цилиндрический – (*Aegilops cylindrica* Host)

Стебли 20 -25 и 70 см высоты, при основании коленчато – изогнутые. Листья плоские, с обеих сторон шероховатые, голые или волосистые; влагалища их голые, по краям реснитчатые; язычок очень короткий (рис.2).

Колосья узкоцилиндрические (рис. 2) 7 – 12 см длиной, 3-4 мм шириной, распадающиеся при созревании, с 7 – 11 колосками. Колоски 3-4 цветковые; колосковые чешуи 6-10 мм длиной, с 7-9 жилками, голые, остро-шероховатые, на верхушке с 2 зубцами из которых один треугольный, другой узкий, вытянутый в остевидное окончание или ость. У колосковых чешуй верхушечного колоска между двумя крайними короткими зубцами отходит длинная (2,5-7 см) ость. Нижняя цветковая чешуя боковых колосков с 2 зубцами, верхнего колоска – с 2 зубцами и с остью. Распространен во всех исследуемых зонах как Самаркандской, так и Кашкадарьинской областях.

Эгилопс таушии (*Aegilops tauschii* Coss)

Стебли 20-50 см высоты при основании коленчатой изогнутые, голые.

Листья широколанцетные, до 8 мм ширины, голые или с редкими волосками, влагалища голые или по краям реснитчатые, язычок очень короткий.

Колосья линейные (рис.3) цилиндрические, ломкие, с 5-13 колосками, недоразвитых колосков нет, или они в числе 1-2.

Колоски цилиндрические, 3-5 цветковые, колосковые чешуи шероховатые или почти гладкие, тупо обрубленные, с утолщенным краем, без остей и зубцов или с очень короткими едва заметными зубцами. Нижняя цветковые чешуя длиннее колосковых, неравнобокая, один край ее оттянут в зубчик или короткую ость. Ости 0,5-3,5 см длиной, нарастающие по длине к верхушке колоса.

Широко распространен в Китабском районе Кашкадарьинской области.

Эгилопс трёхдьюмовый (*Aegilops triuncialis*)

Стебли 20-50 см высотой, при основании коленчатые, голые. Листья линейные, плоские, с редкими длинными волосками, влагалища листьев волосистые, верхние большей частью голые, язычок короткий (до 1 мм) (рис.4).

Эгилопс тольстый (*Aegilops crassa* Bois)

Колосья (рис.4) узколанцетные, 3-4 см длиной, 0,4-0,7 см шириной, при основании с 2-3 недоразвитыми колосками. Колоски в количестве 3-6, узко-эллиптические, из них нижние 3-4 цветковые, только с 2 плодущими цветками; верхние-3 цветковые, с 1 плодущими цветком; колосковые чешуи 7-9 мм дл., 3-5 мм шириной, с широкими жилками, у нижних колосков с 2 или 3 остями 1-3 см длиной, у верхнего колоска с 3 более длинными (4,5-6 см) отклоненными остями. Нижняя цветковая чешуя 7-10 см длиной, с 2-3 остями 2-5,5 см длиной.

Широко распространен во всех исследуемых зонах как Самаркандской, так и Кашкадарьинской областях. Стебли при основании более или менее коленчато-изогнутые, голые, 20-50 см длиной. Листья плоские, широколинейные, до 8 мм шириной, шероховатые, голые или редковолосистые; влагалища голые, по краям большей частью реснитчатые; язычок очень короткий (рис.5).

Колосья (рис.5) длинные, толстые, до 7 мм шириной, ломкие, с 5-11 колосками. Колоски цилиндрические, 3-5 цветковые, рудиментарных колосков 1-2, или они отсутствуют; колосковые чешуи 7-10 мм длиной, 0,4-0,5 см шириной, волосистые, с 7-11 жилками, на верхушке с 2 короткими зубцами, из которых один узкий и острый, в виде щупика, другой широкий и тупой. Нижняя цветковая чешуя боковых колосков с остевидным окончанием или короткой остью, у верхнего колоска- с более длинной пластинчато-расширенной остью 0,8-6 см длиной.

Широко распространен на территории с.Панжи Китабского района Кашкадарьинской области.



Рис. 4. Общей вид растения, морфология колоса, колоска и зерно *Aegilops triuncialis* L.



Рис. 5. Общей вид растения, морфология колоса, колоска и зерно *Aegilops crassa* L.



Рис. 6. Общей вид растения, морфология колоса, колоска и зерно *Aegilops juvenalis* L.

Эгилопс ювениалис (*Aegilops juvenalis*)

Растения 10-35 см высотой, (рис.6). Колоски 3-7 см длиной (без ости), с 3-6 колосками, от цилиндрических до слабovidных. Чешуйки прилегают к бархатистой, цилиндрические до мочкообразных, 8-13 мм длиной. Щетинки двухзубые, нижние чешуи с длинной остью, окаймленной в основании двумя зубцами или короткими остями.

Распространен в с. Хазрати Башир Китабского района Кашкадарьинской области. Чаше наблюдается на сухих обочинах дорог и на склонах холмов.

Выводы

1. Экспедиционным обследованием дикорастущих видов сородичей пшеницы Самаркандского, Ургутского районов Самаркандской области и Китабского района Кашкадарьинской области собрано 140 образцов семян местных популяций пяти видов рода *Aegilops* L. в том *Ae. cylindrica* (48 обр.), *Ae. Tauschii* (29 обр.), *Ae. Triuncialis* (61 обр.), *Ae. Crassa* 1), *Ae. Juvenalis* (1).

2. В результате проведенных экспедиционных обследований двух районов Самаркандской и один район Кашкадарьинской областей Узбекистана, впервые была

сформирована коллекция местных популяций видов-сородичей пшеницы, которая являются уникальным генетическим ресурсом для обогащения генофонда пшеницы.

СПИСОК ИСПОЛЬЗОВАННОЙ ЛИТЕРАТУРЫ:

1. Джаббаров И.Ш. Изучение коллекций староместных сортообразцов яровой мягкой пшеницы из юго-западного Узбекистана для идентификации потенциальных источников полезных признаков // Международная научно-практическая конференция: «Современные проблемы науки и образования: вопросы теории и практики». Самара, 2019. С.228-231.
2. Беркутова Н.С., Давыдова Е.И., Соболева Е.В. Технологические свойства зерна новых и перспективных сортов яровой мягкой пшеницы // Селекция и семеноводство № 3-4. С.20-22.].
3. Давоян Р.О., Бебякина И.В., Давоян О.Р., Зинченко А.Н., Давоян Э.Р., Кравченко А.М., Зубанова Ю.С. Синтетические формы как основа для сохранения и использования генофонда диких сородичей мягкой пшеницы // Вавиловский журнал генетики и селекции. 2012. Т. 16. №1. – С. 44-51
4. Вавилов Н.И. Закон гомологических рядов наследственной изменчивости // Теоретические основы селекции растений. М.; Л.: Сельхозгиз, 1935. 1.П. 75–128
5. Сиптаева Г.Т., Ламмер Д., Хусаинова И.В. Распространение дикорастущих сородичей злаковых культур в пределах юго-восточного, центрального и восточного Казахстана // Вестник региональной сети по внедрению сортов пшеницы и семеноводству. №3 (9) 2004. – С. 85-91
6. Чикида Н.Н., Мартынов С.В., Добротворская Т.В., Колесова М.А., Антонов Г.Д., Тыришкин Л.Г. Виды рода *Aegilops* как генетические источники селекционной устойчивости пшеницы к болезням и вредителям // Материалы VI Международного симпозиума «Новые и нетрадиционные растения и перспективы их использования». М., 2005. 146-148.
7. McIntosh R.A., Devos K.M., Dubovsky J. et al. Catalogue of gene symbols for wheat: 2005 supplement // Ann. Wheat Newsl. 2005. V. 51 P. 272-285.
8. Чикида Н.Н., Максимов И.В., Давоян Р.О. Перспективы использования разногеномных видов эгилопсов (диких родичей пшеницы) для расширения генетического потенциала продовольственной пшеницы // Здоровье – основа человеческого потенциала: проблемы и пути их решения. 2011. Т. 6. № 1. С. 622–628
9. Есимбекова М.А., Булатова К.М., Кушанова Р.Ш., Мукин К.Б. Биоразнообразие дикорастущих видов из рода *Aegilops* L. в Казахстане для селекции пшеницы // Известия ТСХА, выпуск 6, 2015. – С. 5-18
10. Абугалиева А.И., Савин Т.В. Биохимический состав и технологическая оценка зерна интрогрессивных форм озимой мягкой пшеницы с участием различных видов *Triticum* и *Aegilops* // Вавиловский журнал генетики и селекции. 2018; 22 (3): 353-362. – С. 353-362.
11. Гончаров Н.П., Кодратенко Е.А., Храброва М.А., Коновалов А.А., Лайкова Л.И., Блинов А.Г., Головнина К.А., Глушков С.А. Искусственные виды - источник расширения биоразнообразия пшеницы // Агромеридиана. 2008. № 3, 4. С. 86-91.
12. Рубан А.С., Шишкина А.А., Сибикеев С.Н., Драгович А.Ю., Бадаева Е.Д. Изучение пшенично-эгилопсных интрогрессивных линий с использованием цитогенетических и биохимических маркеров. // Сбор. Материалов VI съезда ВОГиС и ассоциированные генетические симпозиумы ... – С. 149
13. Есимбекова М.А., Чиркин А.П., Мукин К.Б., Исмаилова Г.А. Изучение коллекций рода *Aegilops* L., Казахстане для идентификации потенциальных источников полезных признаков // Материалы III международной конференции «Генофонд и селекция растений». Посвященная 130 летию Н.И.Вавилова. Новосибирск, 2017. – С. 30-31.
14. Мережко А.Ф. Пополнение, сохранение в живом виде и изучение мировой коллекции пшеницы, эгилопса и тритикале // Методические указания. ВИР.1999.С.-3-81.
15. Гандилян П.А. Определитель пшеницы, эгилопса, ржи и ячменя // Издательство АН Армянской ССР Ереван 1980. – С. 195-208.
16. Benjamin Kilian, Kerstin Mammen, Eitan Millet, Rajiv Sharma, Andreas Graner, Francesco Salamini, Karl Hammer, and Nakan Ozkan. *Aegilops*. 28 may 2014. 77. P. <https://www.researchgate.net/publication/226712848>

УЎК 60

БИОТЕХНОЛОГИК ҒЎЗА НАВЛАРИДАН *nprII* ГЕНИНИ АНИҚЛАШ

Ш.Б. Кадирова, Геномика ва биоинформатика маркази, Тошкент

А.С. Имамходжаева, Геномика ва биоинформатика маркази, Тошкент

Аннотация. Ушбу мақолада, Биотехнологик ғўза навларидан селектив маркер генисиз ўсимликларни Полимераза занжури реакцияси (ПЗР) тахлиллари асосида аниқлаш тўғрисида қисқача баён қилинган.

Калит сўзлар: Порлок, праймерлар, ПЗР, селектив ген маркери (СГМ), РНК-интерференцияси, *nprII* гени.

Аннотация. В статье кратко описана определение растений без селективного маркерного гена на основе анализа Полимеразной цепной реакции (ПЦР) в биотехнологических сортах хлопчатника.

Ключевые слова: Порлок, праймеры, ПЦР, селективный генный маркер (СГМ), РНК-интерференцияси, ген *nprII*.

Abstract. *The article briefly describes the identification of plants without a selective marker gene based on the analysis of Polymerase chain reaction (PCR) in biotechnological varieties of cotton.*

Key words: *Porlock, primers, PCR, gene selective marker (SGM), RNA interference, npt II gene.*

Кириш. Бугунги кунда ғўзанинг қишлоқ хўжалигида фойдали сифатлари бор янги навларини яратиш, биотехнология олдида турган муҳим масалалардан бири ҳисобланади. Биотехнологик ўсимлик навларини олишда анъанавий селекция методлари ёрдамида ечим тополмаган ва бунинг учун кўпгина йиллар талаб қилинган муоммолар ўз ечимини топмоқда [1]. Хозирги кунда инсониятнинг эҳтиёжларини қондириш мақсадида биотехнологик ўсимлик навларининг майдони тобора ортиб бормоқда. Дунё олимлари томонидан қишлоқ хўжалик экинларининг ҳосилдор, турли касаллик ва зараркундаларга, табиатнинг абиотик ва биотик омилларига чидамли навларни яратишда биотехнологиянинг замонавий илм-фан ютуқлари қўлланилиб келинмоқда. Кейинги йилларда ушбу соҳада янги илғор технологияларни қўллаб, юқори ҳосил олишда инновацион усулларни жалб қилинаётгани барчамизга маълум.[2] Атроф муҳитнинг ноқулайликлари каби жиддий муоммоларни ҳал қилишда замонавий биотехнология усулларида бири бўлган РНК-интерференцияси организмдаги муайян генлар фаолиятини сусайтириш имконини беради. РНК интерференция технологияси асосида 20 дан ортик ўсимлик навларининг янги формалари олинган ва қишлоқ хўжалигига тадбиқ қилинган. Шунингдек мамлакатимизда дунёда биринчи бўлиб ғўзадаги РНУА I гени РНК интерференция технологияси ёрдамида нокаут қилиниши натижасида, илдиз тизими тараққий этиши ва поянинг узайиши, эрта гуллаш, тола узунлиги, ҳосилдорлик ва унинг бошқа параметрлари назорат навларга нисбатан сезиларли даражада яхшиланган, “Порлок” ғўза навлари олинган [3]. Биотехнологик навларни олиш одатда, ўсимликга бегона ген киритилаётган вақтда селектив маркер гени ҳам киритилади.

Бугунги кунгача бу генларнинг бирортаси одамларга, ҳайвонларга ёки атроф-муҳитга салбий таъсир механизми аниқланмаган. Лекин бази бир селектив маркер генларининг маҳсулотлари аллерген ёки токсик моддалар бўлиши, антибиотикка чидамли бўлган генлар эса патоген тупроқ микроорганизмларига тушиб қолиши мумкин. Бундан ташқари, селектив маркер генларининг бўлмаслиги техник жиҳатдан трансген ўсимликларнинг қўшимча генлар билан трансформация бўлишини қийинлаштиради, яъни битта селектив маркерни икки марта ишлатиб бўлмайди. Бу муоммоларни ҳал қилиш учун трансген ўсимликларни селектив маркерсиз олиш методи ишлаб чиқилди [4].

Селектив маркер генлар трансформацияланган ўсимликларни танлаш учун клонланган ДНК экспрессион ҳужайраларни аниқлашга ёки ажратишга имкон беради. Антибиотикка чидамлилик гени селектив муҳитлардан ўсиб чиқа олган регенерант ўсимликлар геномида қолсада, кейинчалик ушбу ген ўз функциясини намоён этмайди. Кўп ҳолларда, трансген ўсимликлар қайта тикланишидан сўнг, ўсимлик геномида селектив маркер генларининг барқарорлиги аҳамиятсиз бўлиб қолади ва бу жамоатчиликни ташвишга соладиган масалага айланади. Шунинг учун биотехнология соҳасида бу масала долзарб илмий-амалий аҳамият касб этади [5]. Бундай кетма-кетликлар “генетик юк” номини олганлиги сабабли, ушбу генларни биотехнологик генотиплар (трансформантлар) геномидан олиб ташлаш масаласи кўтарилмоқда [6]. Селектив генларни геномдан чиқариш ва бегона генлардан холи биотехнологик ўсимлик навларини яратиш стратегиясини ишлаб чиқиш бугунги кунда долзарб масалалардан бири ҳисобланади [7].

Дунё олимлари томонидан танланадиган селектив маркер генларини олиб ташлаш учун генлар рекомбинациясига асосланган турли усуллар ишлаб чиқилмоқда. Маркерсиз трансген ўсимликлар олишнинг экспериментал усулларида бири, ўсимликларни 2 та турли ДНК билан котрансформация қилиш ҳисобланади [8]. Бу ДНКнинг биттаси ўзида маркер генини сақлайди, иккинчиси эса бизни қизиқтирган ген бўлади. Бу ҳолатда 30% дан 80% гача ўсимликлар иккита гени ўзида сақлаши мумкин, лекин улар хромосома ДНК сининг турли сайтларида интеграцияланган бўлади. Трансформантлар танлаб олинган селектив маркер гени трансген ўсимликдан чатиштириш орқали олиб ташлаш мумкин бўлади. Бошқа усулда эса (СМГ) ўсимликнинг мобил элементларининг ўртасига жойлаштирилади, яъни мобил элементлар Ds-элементлар деб аталади ва бу конструкцияни транспозаза геноми билан биргаликда T-ДНК га киритилади, бу геном Ds-элементлар ўртасидаги ДНК қисмини кесади ва бошқа хромосома сайтига ўтказади. T-ДНК ни ўсимлик хўжайин ДНК сига жойлаштириш жараёнида 90%

холатда 2та Ds элементлар орасида жойлаштирилган (СМГ) бошқа ДНК хромосомасининг сайтида бўлиб қолади, бунда 50% эҳтимол билан бу сайт бошқа сайтдан узокда жойлашган бўлади. Шу йўсинда (СМГ) трансформацияланган ўсимликларни идентификациялаш учун қўлланилиши мумкин, кейин у чатиштириш жараёнида олиб ташланади[9]

Бизнинг тадқиқодимизда ғўзанинг биотехнологик Порлоқ навларидан(неомусин phosphotransferase *npt II*) (СМГ) генисизўсимликларнианиқлаш мақсад қилиб қўйилган. Тадқиқотимизда ғўзанинг биотехнологик Порлоқ-1, Порлоқ-2, Порлоқ-3 ва Порлоқ-4 ғўза навларидан фойдаланилди. Ғўзанинг баргидан СТАВ(cetiltrimethylammonium bromide) усулида геном ДНК ажратилди.[10] Тадқиқот намуналари гель электрофорездан фойдаланиб, ПЗР ампликонларининг мавжуд ёки мавжуд эмаслигини аниқлаш орқали генотипланди.

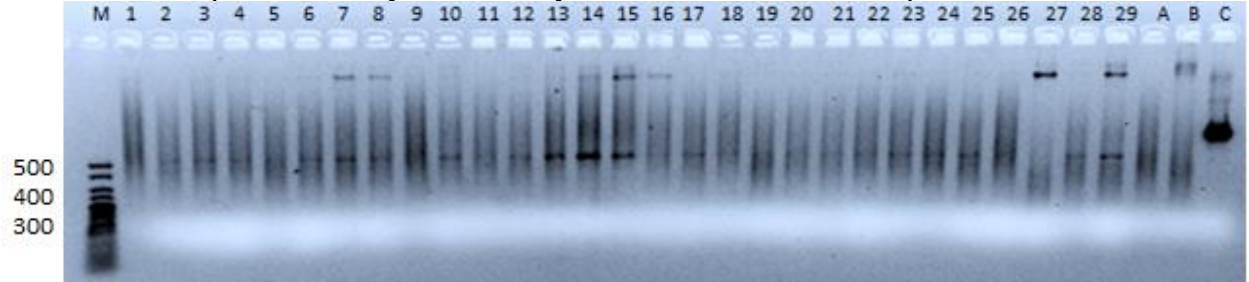

1-расм. Порлоқ-1, 2, 3, 4 ғўза навларининг 1,5 % ли агароза гелида 35S-F ва OST-R праймерлари билан қилинган ПЗР таҳлили. М – Молекуляр оғирлик маркери (жуфт асос); А-Мас/Mix; В- Coker- 312 ДНК; С-Плазмид-РНҲА1

Маълумки биотехнологияда хужайралар геномига бирор-бир ген киритиш учун генетик вектордан фойдаланилади ва унга экспрессия кассетаси (промотор, танланган мақсадли ген, терминатор) ва (СМГ) бўлиши керак. Трансформант ўсимликларда векторнинг айнан шу қисмларни аниқлаш мақсадида тадқиқодимизда қатор праймерлардан фойдаланилди. Булар 35S (cauliflower mosaic virus, CaMV), PDK (pyruvate ortho phosphate dikinase), OST (octopine synthase terminator) ва kan (*npt II*) фрагмент. Танлаб олинган биотехнологик ғўза нави генотиплари барг тўқимасидан геном ДНК ажратилиб, улар асосида 3 та турли хил праймер жуфтликларидан уларнинг тўғри ва тескари тартиби комбинацияларини алмаштирган ҳолда ПЗР таҳлили амалга оширилди. Порлоқ-1, 2, 3, 4 ғўза навларидан 600 та ўсимлик танлаб олинди ва геномида *nptII* генини аниқлаш учун ПЗР таҳлиллари олиб борилди. Таҳлиллар векторга хос бўлган праймерлар жуфтликлари билан амалга оширилди ва қуйидаги натижалар олинди.

1-расмда, Векторга хос 35S-F ва PDK-R праймерлари билан қилинган таҳлил. Тадқиқот намуналарини 1,5% ли агароза гель электрофорездан фойдаланиб, ПЗР ампликонларининг мавжудлиги аниқланди.

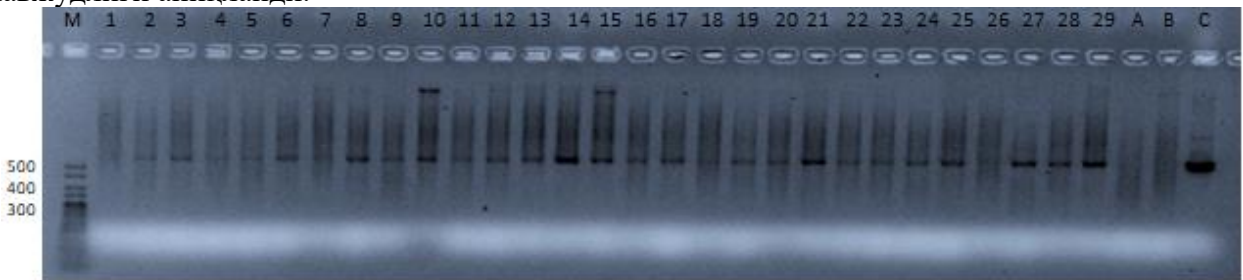

2-расм. PDK-F / OST-R праймерлари билан қилинган ПЗР таҳлили

2-расмда, 1-расмдаги намуналар PDK-F / OST-R праймерлари билан қилинган ПЗР таҳлили. Таҳлил натижаларига кўра барча намуналарда ПЗР ампликонларининг мавжудлиги аниқланди.

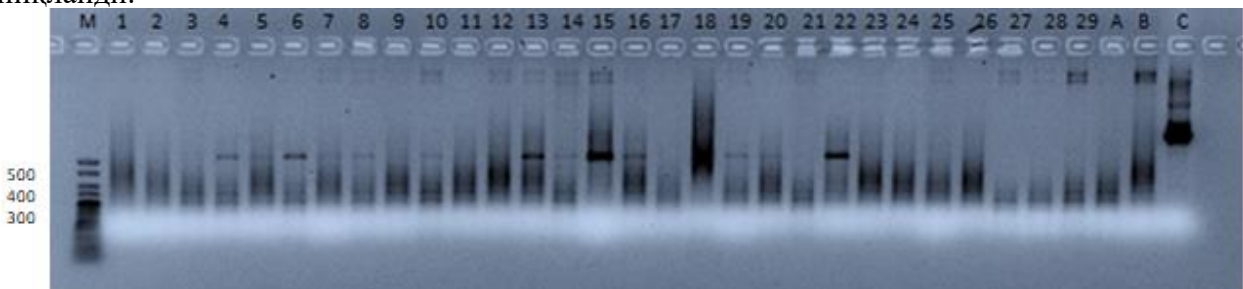

3-расм. Намуналарининг OST-F / KAN-R праймерлари билан қилинган таҳлили

3-расмда, тахлил қилинаётган намуналар OST-F / KAN-R праймерлари билан қилинган тахлили.



Тахлил натижаларига кўра Порлоқ-1 навида 3та ўсимликда, Порлоқ-2 навида 3та ўсимликда, Порлоқ-3 навида 4та ўсимликда, Порлоқ-4 навида 2та ўсимликда канамицинсиз ўсимликлар аниқланди. Бу ўсимликларнинг тахлил қилиш учун олинган ўсимликларга нисбатан % кўрсаткичи қуйидаги диаграмма кўринишида келтирилган.

Бугунги кунда биотехнологик ўсимликлар олиш агроишлаб чиқариш доирасидаги энг ривожланаётган ва истиқболли йўналиш ҳисобланади. Биотехнологик ўсимликлар олишда анъанавий селекция методлари ёрдамида ечим тополмаган ва бунинг учун кўпгина йиллар талаб қилинган муоммоларни ечмоқда. Трансген ўсимликлар (генини ўтказиш-реципиент нуқтаи назаридан) инсон учун фойдали бўлган янгидан- янги хусусиятларга ихтисослаштирилмоқда.

Сўнги бир неча йил давомида истемолчилар ва атроф-муҳитни муҳофаза қилиш гуруҳлари томонидан, антибиотик ва гербицидга чидамли генларни экологик ва озик-овқат саноатида хавфсизлиги нуқтаи назаридан хавотирга сабаб бўлмоқда. Ушбу ташвишлар учун илмий асослар аниқланмаган бўлсада, антибиотиксиз ўсимликларни яратиш жамоатчилик томонидан қабул қилишга ёрдам беради. Биотехнологик ғўза навларидан канамицин селектив генисиз генотипларини аниқлашда, скрининг усули қўлланилди. *NptII* кодловчи неомитцин-фосфотрасфераза, трансген тадқиқотларнинг энг кўп ишлатиладиган селектив маркерлардан биридир. Селектив маркер генисиз деб танлаб олинган ғўза генотипларларида, такрорий молекулярлар тахлиллар олиб бориш ва кейинчалик уларнинг морфологик ва биологик хусусиятларини тахлил қилиш ишлари олиб борилади.

ФОЙДАЛАНИЛГАН АДАБИЁТЛАР РЎЙХАТИ:

1. Controversy Associated With the Common Component of Most Transgenic Plants – Kanamycin Resistance Marker Gene//Department of Molecular Biology- 2003. 183-190.
2. Abdurakhmonov I.Y., Buriyev Z.T., Saha S., Jenkins J.N., Abdurakimov A., Pepper A.E. Cotton PHYA1 RNAi enhances major fiber quality and agronomic traits of cotton (*Gossypium hirsutum* L) // Nature Communications – 2014. - 4:3062.. 74
3. Кадирова Ш.Б., Имамходжаева А.С., Усмонов Д.Э., Буриев З.Т. Биотехнологик ғўза навларида канамицин селектив генисиз генотипларини ажратиш олиш. //Наманган хабарномаси- 2020 12-сон.
4. United States Department of Agriculture (USDA) report. (2013). *Cotton and wool outlook*. Available at: <http://www.ers.usda.gov/publications/cws-cotton-and-wool-outlook/cws-13e.aspx#UjhSRRzCBmg>.
5. Chen, Z. J., Scheffler, B. E., Dennis, E., Triplett, B. A., Zhang, T., Guo, W., et al. (2007). Toward sequencing cotton (*Gossypium*) genomes. *Plant Physiol.* 145, 1303-1310. doi: 10.1104/pp.107.107672.
6. Daley, M., Knauf, V., Summerfelt, K. et al. Co-transformation with one *Agrobacterium tumefaciens* strain containing two binary plasmids as a method for producing marker-free transgenic plants. *Plant Cell Reports* 17, 489–496 (1998). <https://doi.org/10.1007/s002990050430>
7. Krens E.A., Molendijk L., Wullems G.I., Schilperoort R.A. In vitro Transformation of Plant Protoplasts with Ti-Plasmid DNA // Nature. 1982. Vol. 296. P. 72-74.
8. Goldsbrough AP, Lastrella CN, Yoder JI (1993) Transposition mediated re-positioning and subsequent elimination of marker gene from transgenic tomato. *Biotechnol- gy* 11: 1286-1292
9. Yoder JI, Goldsbrough AP (1994) Transformation systems for generating marker-free transgenic plants. *Bio-Technology* 12: 263-267

10. Andrew H. Paterson, Curt L. Brubaker, and Jonathan F. Wendel. A Rapid Method for Extraction of Cotton (*Gossypium* spp.) Genomic DNA suitable for RFLP or PCR. // Plant Molecular Biology Report volume 11, pages 122-127 (1993).

УЎТ: 635.657: 631.527

НЎХАТНИНГ КОЛЛЕКЦИОН НАМУНАЛАРИДА ҲОСИЛДОРЛИК ЭЛЕМЕНТЛАРИНИНГ КЛАСТЕР ТАҲЛИЛИ

Д.Э. Қулмаматова, PhD, ЎзРФА Генетика ва ЎЭБ институти, Тошкент

Д.У. Тоҳирбоева, докторант, Дон ва дуккакли ўсимликлар ИТИ, Тошкент

О.Э. Холлиев, к.и.х., ЎзРФА Генетика ва ЎЭБ институти, Тошкент

Х. Нурғалиев, к.и.х., ЎзРФА Генетика ва ЎЭБ институти, Тошкент

С.С. Бузуруков, к.и.х., ЎзРФА Генетика ва ЎЭБ институти, Тошкент

Аннотация. Мақолада кузги ва баҳорги нўхатнинг коллекцион намуналарининг ўсимлик бўйи, ҳосилдор шохланиши, дуккак сони ва оғирлиги, дон сони ва оғирлиги, 100 дон дон вазни, 1 м²даги дон ҳосилдорлиги каби ҳосилдорлик белгиларининг кластер таҳлили ўтказилган, таҳлил натижаларига кўра, 1 ва 3 кластер ҳосилдорлик белгилари юқори кўрсаткичли генотиплар жамланган, бу кластер намуналари селекцион дастурлар учун истиқболли материал ҳисобланади.

Калим сўзлар: нўхат (*Cicer arietinum* L.), кластер анализ, ҳосилдорлик, бир ўсимликдаги дон сони, 100 дон дон вазни

Аннотация. В статье проведён кластерный анализ коллекционных образцов озимого и весеннего нута по признакам высота растений, количества и массы бобов и зёрен, масса 1000 штук семян урожайность зерна с 1 м² площади. По результатам кластерного анализа образцы разделены к нескольким группам, где растения первой и третьей кластерных групп оказались генотипами обобщающих высокие показатели по признакам урожайности. Эти кластерные образцы являются перспективным исходным материалом для селекции нута.

Ключевые слова: нут (*Cicer arietinum* L.), кластерный анализ, урожайность, количеству семян с одного растения, масса 100 семян

Abstract. The article presents information on the cluster analysis of traits of winter and spring chickpea collection samples, such as plant height, yield branching, number and weight of pods, grain number and weight, 100 grain weight, grain yield per 1 m². According to the results of the analysis, in 1 and 3 cluster groups consist from promising material for breeding projects.

Key words: Chickpea (*Cicer arietinum* L., Cluster analysis, yield, seed number per plant, 1000-grain weight

Нўхат (*Cicer arietinum* L.) - Осиё (Хиндистон, Покистон, Сурия, Туркия ва бошқалар) ва Шимолий Африка мамлакатларида асосий экин тури бўлиб, дуккакли экинлар орасида (соядан ташқари) экин майдонлари бўйича иккинчи, ишлаб чиқариш бўйича учинчи ўринни эгаллайди [2].

Нўхатнинг озуқавий қиймати оқсил миқдори юқорилиги билан белгиланади, дон таркибида 17-30% гача оқсил, организм учун зарур макро-микро элементлар мавжуд [5].

Бошқа дуккаклилар сингари нўхат ўсимлиги ҳам туганак бактериялар билан симбиоз ҳолатда тупроқдан азотни бириктириб олиш хусусиятига эга, алмашлаб экиш жараёнида кейинги экинлар учун кимматли ўтмишдош ҳисобланади [1; 4;]

Ҳозирги кунда глобал иқлимнинг ҳавонинг исиб кетиши билан ўзгариши, кўпгина ҳудудларда қурғоқчилик ва сув танқислигига сабаб бўлмоқда. Шу сабабли қишлоқ хўжалигида нўхат каби қурғоқчиликка чидамли экинлар майдонини кенгайтириш зарур бўлади [3]. Глобал иқлим ўзгариши кўп ҳудудларида қурғоқчилик ва сув танқислигини келтириб чиқармоқда. Қишлоқ хўжалигида нўхат каби қурғоқчиликка чидамли экинлар майдонини кенгайтириш зарур бўлади. Мамалакатимизда ҳам озиқ овқат дастурини амалга оширишда нўхат, ясиқ, мош, ловия каби дуккакли экинлар улкан салоҳиятга эга бўлиб, аҳолини озиқ овқат билан таъминлаш стратегиясини ишлаб чиқишда асосий экин турлари ҳисобланади. Ушбу экинларга талаб кўпайган сайин, селекцион жараёнлар иқлим шароитларига мослашган, касалликларга чидамли ҳосилдор генотипларни аниқлаш ва селекция ишларига амалий тадбиқ қилишни тақозо этмоқда. Ҳосилдор навни танлашда ўсимликларнинг маҳсулдорлик қонуниятларини ва унинг таркибий қисмларини билиш муҳим аҳамиятга эга.

Коллекцион намуналарида кластер таҳлили бир неча белгилари бўйича баҳолашнинг самарали усули бўлиб, турли селекцион дастурларда ота- она шакллари танлаш имконини беради [6].

Қимматли хўжалик белгилари ва мослашишга оид хусусиятлари бўйича баҳолаш учун кластер таҳлил услубидан фойдаланиш самарадорлигини аниқлаш мақсадида юқори маҳсулдор генотипларнинг бошланғич босқичлар бўйича танлаш жараёни амалга оширилган [7].

Замонавий ва самарали таҳлил усулларида бири – бу кластер таҳлили ҳисобланади. Кластер таҳлили объектларни кластерларга тақсимлашда ва катта ҳажмдаги маълумотларни таснифлашда ишлатилади.

Материал ва методлар: Тадқиқотлар ЎзРФА Генетика ва ЎЭБ институтининг Дўрмон дала тажриба участкасида олиб борилди. Янги навларини яратишда бошланғич материал сифатида жаҳон коллекциясидан фойдаланиш мақсадида ICARDA халқаро ташкилотининг дуккакли экинлар коллекциясидан олинган нўхатнинг CIENW-19 – кузги нўхатнинг Халқаро элита кўчатзори ва CIENS-20 нўхатнинг майда уруғли баҳорги элита кўчатзорлари намуналари танлаб олинди. Кўчатзор ўсимликлари 36 та намунадан иборат. Намуналар икки қайтариқда 3 м²ли майдонларда экилиб, ҳосилдорлик белгилари ўрганилди. Олинган маълумотлар ANOVA STATGRAPHICS статистик программасида таҳлил қилинди.

Намуналарнинг ҳосилдорлик элементлари бўйича генетик қариндошликни ўрганиш учун кластер таҳлили ANOVA STATGRAPHICS статистик программасининг генотип ўртасидаги масофа Euclidean усулида, навларни бирлаштириш гуруҳи (дендраграмма) Wards усулида ҳисобланди.

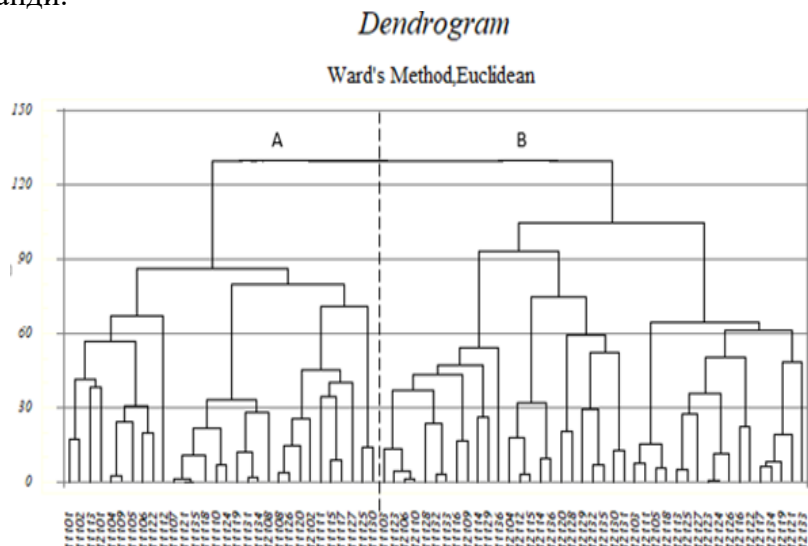

1-расм. Тажрибада ўрганилган 71 намуна ўсимликларининг фарқлиниши

Келиб чиқиши турлича бўлган нўхатнинг коллекцион намуналарида ҳосилдорлик белгилари кластер таҳлили ўтказилди. Ўрганилган генотипларни кластерларга дифференциациялашда кузги нўхатнинг 36 та ва баҳорги нўхатнинг 35 та намунасида ҳосилдорликни таъминловчи хўжалик белгилари: ўсимликнинг бўйи, ўсимлик шохланиши, бир ўсимликдаги дуккаклар сони ва дуккак оғирлиги, 1 ўсимликдаги дон сони, 1 ўсимликдаги дон оғирлиги, 100 та дон оғирлиги, 1 м²/г. ҳосилдорлик каби белгилари бўйича статистик ва кластер таҳлили қилинди. Тажрибада ўрганилган 71 намуна ўсимликларининг фарқлиниши 2 та асосий А ва В йирик кластерлар: мос равишда 30 ва 41 тадан ўсимликка ажратилди (1-расм).

А йирик кластерига бириккан намуналарнинг асосан кузги нўхат намуналари бўлиб, 93,4 % ни, В йирик кластер гуруҳлари намуналарининг 78,1% ни баҳорги нўхат намуналари ташкил этди.

Ҳар бир йирик кластерлар 3 тадан кичик кластер гуруҳларига: А- кластернинг 1 ва 3 кичик гуруҳларига (ҳар бирига 10 та дан намуна), В- кластернинг 4 ва 6 кичик гуруҳ кластерларига (4 ва 5 гуруҳларда 12 тадан, 6 гуруҳда 17 та намуна) бўлинди.

Биринчи кластерга ўрганилаётган намуналарнинг 14,08 % ўсимликлари жамланган бўлиб, факатгина 12101 баҳорги нўхат намунаси юқори кўрсаткичга эга бўлганлиги сабабли, шу гуруҳ ўсимликлари билан битта кластерга жамланди. Бу кластер ўсимликлари ўсимлик шохланиши (2,8), бир ўсимликдаги дуккаклар сони (60,89 дона) ва оғирлиги (29,13 г.), бир

ўсимликдаги дон сони (69,66 дона) ва оғирлиги (22,49 г.), 1 м² даги дон оғирлиги (499.8 г.) каби ҳосилдорлик белгилари бўйича ўрганилаётган бошқа гуруҳ ўсимликларига нисбатан энг юқори кўрсаткичга эга бўлди. Бу кластердаги ҳосилдор нав сифатида танланган 11112 намунасида ўсимликдаги дуккак сони ва дон сони юқори бўлиши сабабли, 1 м² даги дон оғирлиги 645,2 грамга тенг. Бу кластер намуналари янги навларни яратишда қимматли хўжалик белгиларига эга бўлган, иқлим шароитига мослашган, селекцион дастурлар учун истиқболли материал ҳисобланади (1- жадвал).

Иккинчи кластерга асосан кузги нўхат намуналари жамланган бўлиб, бу намуналар тик ўсувчи, бўйи узунлиги ўртача 73,22 см, механизациялаштиришга мослашган намуналардир. Бу кластер ўсимликларида бир ўсимликдаги дон сони 52,7 дона ва оғирлиги 17,68 г., 100 та дон оғирлиги 33,43 г. бўлиши майда донли намуналар жамланганлигини билдиради.

Учинчи кластерга 10 та генотип бириккан бўлиб, асосан 90% кузги намуналардир. Бу гуруҳ намуналари уруғнинг йириклиги билан (100 дона дон вазни 43,9 г) ажралиб туради. Ўрганилаётган ҳосилдорлик белгилари бўйича тик ўсувчи, йирик донли, ҳосилдор намуналар бириккан; бўйи узунлиги ўртача 71,18 см ўсимликдаги дуккаклар сони (47,78 дона) ва оғирлиги (28,91 г.), бир ўсимликдаги дон сони (55,5 дона) ва оғирлиги (21г.) яъни йирик донли, 1 м² даги дон ҳосилдорлиги (351,5 г) биринчи кластер намуналари каби юқори кўрсаткичга эга бўлди. Ноқулай иқлим шароитларига чидамли кузги нўхат намуналари ўз генотипида юқори ҳосилдорлик белгисини сақлаб қолганлигини кўрсатди.

В йирик кластерининг 4 кластер гуруҳига ўрганилаётган 71 та намунанинг 12 таси бириккан бўлиб, 16.9 % ташкил этди. 12 та намунанинг 9 таси кузги, 3 таси баҳорги нўхат намуналаридир. Бу гуруҳ намуналари бўйи узун 70,3 см, бир ўсимликдаги дон сони кам бўлишига қарамадан, дони нисбатан йирик 100 дона дон вазни 39,01г. бўлиши билан бир гуруҳга бириккан.

1-жадвал

	C1		C2		C3		C4		C5		C6	
	Mean	SD	Mean	SD	Mean	SD	Mean	SD	Mean	SD	Mean	SD
ўсимлик бўйи	69,52	2,73	73,22	1,59	71,18	2,06	70,3	2,66	58,39	1,69	51,98	4,2
шохланиши	2,8	0,13	2,44	0,06	2,88	0,15	2,73	0,15	3,4	0,26	3,83	0,18
дуккаклар сони	60,89	3,82	45,41	1,3	47,78	2,05	36,63	1,98	25,72	1,68	38,41	1,94
дуккак оғирлиги	29,13	1,32	22,25	0,58	28,91	1,98	18,94	0,84	13,51	1,09	18	1,01
1 ўсимликдаги дон сони	69,66	2,94	52,7	1,42	55,55	2,34	38,56	1,71	28,63	1,54	47,87	3,06
1 ўсимликдаги дон оғирлиги	22,49	0,88	17,68	0,24	21	1,35	14,25	0,64	9,66	0,62	13,94	0,73
100 та дон оғирлиги	34,68	1,63	33,43	0,95	43,93	1,29	39,01	1,73	31,06	1,67	29,51	1,43
1 м ² /гр.	499,8	29,59	398,42	17,16	351,5	19,41	299,71	24,84	299,47	44,86	438,91	32,12

Баҳорги намуналари 5 кластерга жамланган бўлиб, 12 та намуна бириккан. Бу кластер намуналари ўрта бўйли (52,39 см), ҳосилдор шохланиши (3,4) юқори бўлишига қарамадан, дуккаклар сони (25,72 дона) камлиги, доннинг (28,63 дона; 9,66 г.) ўртача катталиқда бўлиши, ҳосилдорликнинг паст бўлиши (299,47 г.) билан бошқа гуруҳ намуналаридан фарқ қилади. Бу кластер генотиплари келиб чиқиши жиҳатидан бир-бирига жуда яқин баҳорги намуналар бўлганлиги сабабли, ноқулай иқлим шароитларига таъсирчан, кам ҳосилли намуналар эканлиги аниқланди (1- жадвал).

6 кластер намуналари ўрганилаётган 71 намунанинг 23,9% ни ташкил қилди. Ҳосилдор шохланиш (3,83) бошқа кластер намуналарига нисбатан энг юқори кўрсаткичга эга бўлди. Бир ўсимликдаги дон сони (47,87 дона) баҳорги намуналар орасида кўп бўлишига ҳисобига 1 м² даги дон ҳосилдорлиги (438,91 г) юқори бўлди. Бу кластерга бириккан генотиплар ўрта бўйли, сершоҳ, майда донли, серҳосил намуналар бўлиб, дон сони кўп лекин, майда бўлиши 100 дона дон вазнининг (29,51 г.) камайишига олиб келди.

Таҳлил натижаларига кўра, кластер таҳлилида коллекцион намуналарда маълум бир ҳосилдорлик белгиси бўйича фарқ қилсада, умумий генетик потенциали бир-бирига яқин бўлган навларни бир гуруҳга жамлаш имкониятини беради.

Хулоса қилиб айтганда, 1 ва 3 кластер ҳосилдорлик белгилари юқори кўрсаткичли генотиплар жамланганлиги аниқланди. Бу кластер намуналаридан селекцион дастурлар учун

янги навларни яратишда қимматли хўжалик белгиларига эга бўлган истикболли материал сифатида фойдаланиш мумкин.

Бир ўсимликдаги дон сони, ўсимлик шохланиши, 1 м² даги дон ҳосилдорлиги белгилари бўйича юқори кўрсаткичга эга бўлган 6 кластер намуналари турли баҳорги стресс шароитида ҳам юқори ҳосил олиш мумкинлигини кўрсатди.

ФОЙДАНИЛГАН АДАБИЁТЛАР РЎЙХАТИ:

1. Ahlawat I.P.S., Gangaian B., Singh O. Production potential of chickpea (*Cicer arietinum*)-based intercropping systems under irrigated conditions. *Indian Journal of Agronomy*, 2005, 50: 27-30.
2. CGIAR. Chickpea <http://www.cgiar.org/our-strategy/crop-factsheets/chickpea>.
3. IPCC, 2014: Summary for policymakers. In: *Climate Change 2014*:
4. Miller P.R., Holmes J.A. Cropping sequence effects of four broadleaf crops on four cereal crops in the Northern Great Plains. *Agronomy Journal*, 2005, 97: 189-200
5. Wallace T.C., Murray R., Zelman K.M. The nutritional value and health benefits of chickpeas and hummus. *Nutrients*, 2016, 8(12): 766 (doi: 10.3390/nu 8120766)
6. Вус Н.А. Кобызева Л.Н., Безуглая О.Н. Определение селекционной ценности коллекционных образцов нута (*Cicer arietinum* L.) методом кластерного анализа // Вавиловский журнал генетики и селекции. 2020;24 (3):244-251
7. Чекалин Н.М. Тищенко В.Н., Баташова М.Е., Селекция и генетика отдельных культур. Полтава: ФОП Говоров С.В. 2008. – С. 368.)

УДК 661.185.1; 541.64

ЭКСПЕРИМЕНТАЛЬНОЕ ИЗУЧЕНИЕ БЕЗВРЕДНОСТИ АНТИКОАГУЛЯНТА КРОВИ САФИНОЛА

Г.А. Назаров, докторант, Институт Биоорганической химии АН РУз, Ташкент
Ю.И. Ощенко, с.н.с., Институт Биоорганической химии АН РУз, Ташкент
Ш.И. Салихов, академик, Институт Биоорганической химии АН РУз, Ташкент

Annotatsiya. *Safinol-salitsil kislotasi, formaldegid va d-aminoenant kislotasining kondensatsiyalanuvchi mahsuloti, u aniq antikoagulyant ta'sirga ega va miokard infarkti tromboembolik asoratlarning oldini olish va davolash uchun tavsiya qilinishi mumkin. Mazkur tadqiqotda quyidagi ishlar amalga oshirildi:*

Vena ichiga yuborilganidan keyin oq sichqonlarda safinolning o'tkir toksikligi; qorin bo'shlig'i in'ektsiyasidan keyin oq sichqonlar uchun safinolning o'tkir toksikligi; og'iz orqali yuborilganda oq sichqonlarga safinolning o'tkir toksikligi; antikoagulyant qon safinolinig haddan tashqari dozasi bilan bog'liq zaharlanishni davolash bo'yicha eksperimental tadqiqotlar.

Kalit so'zlar: *geparin, aspirin, safinol, antikoagulyant, salitsil kislotasi*

Аннотация. *Сафинол – продукт конденсации салициловой кислоты, формальдегида и ε-аминоэнантовой кислоты, обладающий выраженным антикоагулирующим действием и может быть рекомендован для профилактики и лечения тромбоемболических осложнений при инфаркте миокарда. Выполняется:*

Острая токсичность сафинола для белых мышей при внутривенном введении; острая токсичность сафинола для белых мышей при внутрибрюшинном введении; острая токсичность сафинола для белых мышей при введении через рот; экспериментальное изучения лечения отравления связанных с передозировкой антикоагулянта крови сафинола.

Ключевые слова: *гепарин, аспирин, сафинол, антикоагулянт, салициловой кислоты*

Abstract. *Safinol is a condensation product of salicylic acid, formaldehyde and ε-aminoanthic acid, which has a pronounced anticoagulant effect and can be recommended for the prevention and treatment of thromboembolic complications in myocardial infarction. Performed: Acute toxicity of safinol in white mice after intravenous administration; the acute toxicity of safinol for white mice after intraperitoneal injection; acute toxicity of safinol to white mice when administered orally; an experimental study of the treatment of poisoning associated with an overdose of the anticoagulant blood safinol.*

Key words: *heparin, aspirin, safinol, anticoagulant, salicylic acid*

Введение. В настоящее время тромбоемболия занимает одно из центральных мест по снижению трудоспособности и инвалидизации больных.

В силу этого правильная антитромботическая профилактика и терапия имеет первостепенное значение в сохранении жизни и здоровья людей, снижения летальности и предотвращении тромбоемболических осложнений.

Все это предопределяет необходимость широкого применения в медицинской практике препаратов антикоагулянтного действия.

С этой целью, как известно используют 3 класса препаратов: антикоагулянты, антитромботические агенты и тромболитические средства. Первые 2 класса предотвращают образование и рост тромбов, третий же лизирует (растворяют) образовавшие тромбы.[1,2]

В последние годы существенно пополнились знания о механизме различных видов тромбообразования и расширилось число средств и методов антитромботической профилактики и терапии.[1]

На этой основе пересматриваются некоторые традиционные подходы к выбору средств предупреждения и терапии тромбозов, становится более дифференцированным их применение при разных видах патологии.

Литературный обзор. В ряду противотромболитических веществ антикоагулянты на сегодняшний день являются наиболее распространенной и широко применяемой группой препаратов. Их используют для предупреждения возникновения тромбов в сосудах, а также для прекращения роста и развития тромбов, когда они уже возникли. Антикоагулянты делятся на антикоагулянты прямого и непрямого действия.[2,7,16]

Антикоагулянты прямого действия. К антикоагулянтам прямого действия относится гепарин. Действие гепарина на фибринолиз изучено подробно. Гепарин, представляющий собой вещество со специфическими противосвертывающими свойствами, выделен из печени в 1918 году Horell и Holf. Добавление этого вещества в концентрации 0,1% полностью предупреждает свертывание крови. При нормальном физиологическом состоянии организма гепарин содержится в плазме крови в невысокой, но постоянной концентрации от 0,27 до 5,7 ЕД. При некоторых патологических состояниях происходит значительное изменение концентрации гепарина как в сторону снижения, так и увеличения. [3,4,5]

Гепарин как антикоагулянт прямого действия обладает рядом преимуществ по сравнению с другими антикоагулянтами – хорошо растворим в воде, термостабилен и хорошо выдерживает тепловую стерилизацию, быстро выводится из организма и не оказывает влияния на осмотическое давление.[4,6]

По аналогии с гепарином синтезированы синтетические аналоги, которые по антикоагулянтной активности значительно (в 4 раза) уступают гепарину, но превосходят его и известные гепариноиды по продолжительности действия.[3,6]

По-видимому, низкая активность объясняется низким содержанием сильных сульфогрупп в этом полимере, по сравнению с гепарином, а пролонгированное действие – большой молекулярной массой полимера. [4,7]

Антикоагулянты непрямого действия – это химические вещества, подавляющие синтез в печени факторов свертывания крови. Большинство подобных антикоагулянтов является производными дикумарина или фенилиндандиона.[8]

В отношении действия на фибринолиз антикоагулянтов непрямого действия, литературные данные противоречивы.

Ингибиторы гемостатической функции тромбоцитов – активные препараты очень эффективны в предотвращении и лечении артериального тромбоза. К таким лекарствам относятся аспирин, тиклопидин, клопидогрел, дипирамидол, абсиксимаб и другие низкомолекулярные GPII в - IIIa антагонисты.[9,10]

Аспирин – это эффективное антитромботическое средство, которое задерживает производство тромбоксана А₂ (ТХА₂). Это сильнодействующий возбудитель тромбоцитарной агрегации и сужения кровеносных сосудов. путем задержки изофермента (СОХ-1). Аспирин предупреждает васкулярную смерть почти у 15% и не фатальные случаи сердечно-сосудистых заболеваний примерно у 30% больных.[10]

Аспирин менее эффективен чем низкомолекулярный гепарин или варфарин в предупреждении венозной тромбоэмболии. Аспирин в основном хорошо переносится, но некоторые пациенты испытывают дискомфорт со стороны желудочно-кишечного тракта. Аспирин противопоказан людям с язвой желудка или астмой. Некоторые из этих пациентов должны лечиться тиклопидином или его более безопасным аналогом клопидогрелом.[11]

Установленные ограничения в применении известных коагулянтов побудили создать целый ряд новых антикоагулянтных средств.

Нами впервые разработана технология получения нового антикоагулянта крови Сафинола на основе салициловой кислоты, формалина и е-аминоэнантовой кислоты.[12]

Впервые проведено комплексное исследование по выявлению закономерностей синтеза антикоагулянта крови путем конденсации салициловой кислоты, формалина с е-аминоэнантовой кислоты, в присутствии концентрированной соляной кислоты в качестве катализатора в водной среде.[13]

Разработана технология получения препарата с заданными молекулярными характеристиками для применения в качестве эффективного и безвредного антитромботического препарата в трансфузионной химиотерапии.

Установлена взаимосвязь изменения молекулярно-массовых характеристик и физико-химических показателей препарата, при изменении условий процесса и соотношения реагирующих компонентов, что позволило разработать прогрессивную экономически эффективную и экологически безопасную технологию получения препарата – антикоагулянта крови.[12,13]

Материалы и методы. 1. Внутривенное введение антикоагулянта крови сафинола. Острая токсичность антикоагулянта крови сафинола, исследована на 24 белых беспородных мышцах массой 18-22 г. Объем раствора различных концентраций сафинола для введения в хвостовую вену мышцей составлял 0,4 мл/10 г массы тела животного. Результаты эксперимента представлены в таблице 1.

2. Внутривентральное введение антикоагулянта крови сафинола. Острая токсичность сафинола исследована на 36 белых беспородных мышцах самцах массой 20-27 г. Животным вводили внутривентрально различные концентрации и дозы этого соединения в одном и том же объеме, равном 0,2 мл/10 г массы тела мышца. Результаты опыта представлены в таблице 2

3. Введение антикоагулянта крови сафинола через рот. Острая токсичность сафинола исследована на 30 белых беспородных мышцах самцах массой 19-26 г. Различные концентрации и дозы соединения вводили шприцом с канюлей в желудок в объеме из расчета 0,4 мл/10 г массы тела. Результаты эксперимента представлены в таблице 3.

Таблица 1

Острая токсичность сафинола для белых мышца при внутривенном введении

№ группы	Доза, мг/кг	Абсолютные данные				Интегрированные данные			
		К-во мышца	Из них		% смертн.	К-во мышца	Из них		% смертн.
			Погибло	Выжило			погибло	Выжило	
1	900	6	6	0	100	13	13	0	100
2	800	6	3	3	50	10	7	3	70
3	700	6	4	2	33,3	9	4	5	44,4
4	600	6	0	6	0	11	0	11	0

Из таблицы 1 следует, что если построить на графике кривую смертельных исходов в зависимости от дозы, то ЛД₅₀ окажется 720 мг/кг.

Таблица 2

Острая токсичность сафинола для белых мышца при внутривентральном введении (по Беренсу)

№ группы	Доза, мг/кг	Абсолютные данные				Интегрированные данные			
		К-во мышца	Из них		% смертн.	К-во мышца	Из них		% смертн.
			погибло	Выжило			погибло	Выжило	
1	1500	6	6	0	100	19	19	0	100
2	1250	12	11	1	91,7	14	13	1	92,9
3	1000	6	1	5	16,6	8	2	6	25
4	750	6	1	5	16,6	12	1	11	8,3
5	500	6	0	6	0	17	0	17	0

Из таблицы 2 видно, что абсолютная смертельная доза сафинола составляет 1500 мг/кг, а несмертельная – 500 мг/кг. ЛД₅₀ для сафинола составила 1100 мг/кг.

Картина токсического действия сафинола у мышца сопровождалась начальным возбуждением, напоминающим раздражение брюшины. Затем наступало угнетение, периодически возникающие судороги и смерть. Сроки летального исхода были зарегистрированы в основной своей массе в период 5 минут – 3 часа.

Таблица 3

Острая токсичность сафинола для белых мышца при введении через рот (по Беренсу)

№ группы	Доза, мг/кг	Абсолютные данные				Интегрированные данные			
		К-во мышца	Из них		% погибших	К-во мышца	Из них		% погибших
			Погибло	выжило			погибло	Выжило	
1	5000	6	6	0	100	14	14	0	100
2	4500	6	3	3	50	11	8	3	72,7
3	4000	6	4	2	66,6.	10	5	5	50
4	3500	6	1	5	16,6	11	1	10	9,9
5	3000	6	0	6	0	16	0	16	0

Из данных таблицы 3 видно, что абсолютная смертельная доза сафинола равна 5000 мг/кг, а несмертельная – 3000 мг/кг. Эти величины укладываются в диапазон доз, полученных для других опытных образцов сафинола. Если нарисовать график по данным интегрирования смертельных исходов от токсических доз сафинола, то ЛД₅₀ сафинола для белых мышей при введении его через рот составит 4000 мг/кг.

Экспериментальное изучение лечения отравления связанных с передозировкой антикоагулянта крови сафинола. В эксперименте на белых мышках дозы сафинола порядка 0,2 – 1,0 мл внутривенно не оказывали какого-либо нежелательного побочного действия на общее состояние животных. В опытах на кроликах они достигали 5-25 мл/кг, что в расчете на организм человека массой 70 кг соответствует введению 350 мл. Между тем максимальная лечебная доза препарата равна 5 мл или 50 мл/кг, что в 3 раза ниже исследованных.

Единичные смертельные случаи белых мышей от высоких концентрации антикоагулянта крови сафинол зарегистрированы при внутривенном введении антикоагулянта крови сафинол в дозе 12 г/кг, которая в 18,5 раз превышает максимальную терапевтическую дозу для человека (0,64 г/кг). Отсюда следует, что рекомендуемая доза антикоагулянта крови сафинол (50 мл), даже введенная дважды в сутки, некогда не вызовет симптомов отравления организма и не будет считаться передозировкой антикоагулянта крови сафинол, так как предельно-переносимая доза антикоагулянта крови сафинол составляет 2,5 г/кг и в 7-8 раз превышает терапевтическую дозу.

Вывод

Таким образом, приведенные эксперименты показывают, антикоагулянт крови сафинол абсолютно безопасен в указанных для организма дозах на всех этапах.

СПИСОК ИСПОЛЬЗОВАННОЙ ЛИТЕРАТУРЫ:

1. Stein P.D., Alpert J.S., Copeland J.G. et al. Antithrombotic therapy in patients with mechanical and biobiochemical prosthetic heart valves. //Chest, 2001.-V.119.-№i.-p.220S-227S.
2. Petemel P., Jarc M., Zemljic E., Stegnar M. Management of oral anti-coagulation in elderly, obese and cancer patients with deep vein thrombosis. //Supplement to the Journal Thrombosis and Haemostasis - 2001, (ISSN 0340-6245)
3. Lever R, Page CP. Non-anticoagulant effects of heparin: an overview. In: Lever R, Mulloy B, Page CP, editors. *Heparin—A Century of Progress*. Vol. 207. Berlin, Germany: Springer; 2012. pp. 281–305. (Handbook of Experimental Pharmacology).
4. Humphries DE, Wong GW, Friend DS, et al. Heparin is essential for the storage of specific granule proteases in mast cells. *Nature*. 1999;400(6746):769–772.
5. Hirsh, J., Anand, S. S., Halperin, J. L., & Fuster, V. (2001). Guide to Anticoagulant Therapy: Heparin : A Statement for Healthcare Professionals From the American Heart Association. *Circulation*, 103(24), 2994–3018. doi:10.1161/01.cir.103.24.2994
6. Guyton JR, Rosenberg RD, Clowes AW, Karnovsky MJ. Inhibition of rat arterial smooth muscle cell proliferation by heparin. *in vivo* studies with anticoagulant and nonanticoagulant heparin. *Circulation Research*. 1980;46(5):625–634.
7. Page, C. (2013). Heparin and Related Drugs: Beyond Anticoagulant Activity. *ISRN Pharmacology*, 2013, 1–13. doi:10.1155/2013/910743
8. Тараненко И.А. Оптимизация оценки внешнего механизма гемокоагуляции и контролируемой терапии антикоагулянтами непрямого действия. /Автореф. канд. дисс., Барнаул. - 2002. 24с.
9. Тараненко И.А., Момот А.П. Лабораторный контроль за терапией антикоагулянтами непрямого действия при исследовании капиллярной крови. // В сб.: «Современные методы диагностики заболеваний сердечно-сосудистой системы». — Новосибирск, 2001. - С. 164-165.
10. Roncaglioni, M. C., Reyers, I., Cerletti, C., Donati, M. B., & de Gaetano, G. (1988). Moderate anticoagulation by salicylate prevents thrombosis without bleeding complications. *Biochemical Pharmacology*, 37(24), 4743–4745. doi:10.1016/0006-2952(88)90346-2
11. Jarnum, S. (1954). Cinchophen and Acetylsalicylic Acid in Anticoagulant Treatment. *Scandinavian Journal of Clinical and Laboratory Investigation*, 6(2), 91–93. doi:10.3109/00365515409134846
12. Худайбердиев М.А., Калинская Л.Л., Ибрагимов Ф.И., Салихов Ш.И. Полиметиленаминосалицилат в качестве антикоагулянта крови и способ его получения. Патент РУз № 1AP 02452 от 24.06.2004 г.
13. Худайбердиев М.А., Калинская Л.Л., Салихов Ш.И. Антикоагулянтный раствор. Патент РУз № 1AP 02825 от 22.08.2005 г.

УЎТ 633.511:631.52:632

**ЎЗНИНГ GOSSYPIUM L. ТУРКУМИ АЙРИМ ЁВВОЙИ ДИПЛОИД
ТУРЛАРИНИНГ МОРФОБИОЛОГИК БЕЛГИ-ХУСУСИЯТЛАРИ ТАҲЛИЛИ**

Б.Б. Орипова, Ўзбекистон Миллий университети, Тошкент
М.Қ.Қудратова, Ўзбекистон Миллий университети, Тошкент
Ф.Рафиева, Ўзбекистон Миллий университети, Тошкент
Ҳ.Мўминов, Ўзбекистон Миллий университети, Тошкент
М.Хидиров, Ўзбекистон Миллий университети, Тошкент
Б. Гаппаров, ЎЗР ФА Генетика ва ЎЭБ институти, Тошкент
Қ. Ҳаликов, ЎЗР ФА Генетика ва ЎЭБ институти, Тошкент
О.С.Тураев, ЎЗР ФА Генетика ва ЎЭБ институти, Тошкент
Ф.Н.Қушанов, ЎЗР ФА Генетика ва ЎЭБ институти, Тошкент

Аннотация. Мақолада ўзанинг *Gossypium L.* туркумига мансуб ёввойи диплоид ($2n$) хромосома тўпلامли Австралия ва Афро-Осиё турларининг морфобиологик белги ва хусусиятлари тавсифи ёритилган. Ушбу маълумотлар келгуси тадқиқотларда мазкур ўза турларининг дурагай шаклларида уларда мавжуд қимматли белгиларни комплекс бирлаштириши учун назарий асос бўлиб хизмат қилади.

Калим сўзлар: Ўза, морфобиологик белги, хўжалик белги, диплоид

Аннотация. В статье описаны морфобиологические признаки и характеристики дикого диплоидного с хромосомным набором ($2n$) австралийские и афро-азиатские виды принадлежащих хлопчатнику рода *Gossypium L.* Эти данные послужат теоретической основой для будущих исследований сложного сочетания ценных признаков, присущих гибридным формам этих видов хлопчатника.

Ключевые слова: хлопчатник, морфобиологический признак, хозяйственный признак, диплоид.

Abstract. The article describes the morphobiological traits and characteristics of the wild diploid with a chromosome set ($2n$) Australian and Afro-Asian species belonging to the cotton plant of the genus *Gossypium L.* These data will serve as a theoretical basis for future studies of a complex combination of valuable traits inherent in hybrid forms of these cotton species.

Key words: cotton, morphobiological character, economic character, diploid.

Кириш. Жаҳон кишлок хўжалигида ўза асосий техник экинлардан бири бўлиб, ҳар йили ер юзининг ўртача 27-30 миллион гектарида етиштирилади ва навларнинг коммерциявий қиммати тола сифати ва ҳосилдорлиги бўйича баҳоланади. Ўза мамлакатимиз бюджетига катта даромад келтирганлиги боис, Ўзбекистон ҳам жаҳонда ўза етиштириш ва экспорт қилиш бўйича етакчи ўринларни эгаллаб келмоқда. Ўзанинг юқори ҳосилдор навларини яратишда ёввойи гермоплазма вакиллари энг қимматли манба бўлиб хизмат қилади. Бу ўринда, Австралия ва Афро-Осиё ўза турлари ($2n = 26$) қимматли белги ва хусусиятларга эга бўлиб, чигит таркибида госсипол безларининг кам бўлиши, зараркунанда хашаротлар (*Aphis gossypii*, *Apolygus lucorum*), турли касалликлар (*Verticillium dahliae*, *Fusarium oxysporum*), паст ҳарорат ва бошқа стресс омилларга чидамлилиги билан ажралиб туради [4,5,6]. Ота-она шакллариининг морфобиологик, биологик ва хўжалик белгиларини ўрганиш уларнинг ташқи муҳит билан ўзаро муносабатларини ўзгариш амплитудасини аниқлашга имкон беради, бундан ташқари турларнинг эколого-морфологик хусусиятларини ва хўжалик белгиларини ўрганиш табиий ва сунъий танлаш натижаларининг эволюция жараёнидаги ўрнини кузатиш имконини беради [1]. Шунга кўра, Австралия ва Афро-Осиё ўза турларининг филогенетик муносабатларини аниқлаш, улардаги фойдали белгиларни комплекс бирлаштириш, етиштирилаётган маданий *G.hirsutum L.* тури ($2n = 52$) геномига ўтказиш, бардошлилиги ва қимматли-хўжалик белгилари уйғунлашган интрогрессив рекомбинантларни яратиш ўза селекцияси дастурининг энг асосий мақсадларидан бири бўлиб, бу борада мазкур турларнинг морфобиологик хусусиятларини аниқлаш ҳамда уларни амалиётга жорий этиш долзарб илмий-амалий аҳамият касб этади.

Тадқиқот усуллари ва манбаи. Изланишлар ЎЗР ФА Генетика ва ўсимликлар экспериментал биологияси институти, “Ўза экспериментал полиплоидия ва филогенияси” лабораториясида олиб борилди. Тадқиқотда умумий селекция бўйича статистик ишлов усуллари, фенологик кузатувлар, генетик, селекцион таҳлиллардан фойдаланилди. Тадқиқот объекти сифатида ўза коллекциясидаги Австралия ёввойи диплоид ўза турлари:

G.sturtianum Willis var. *sturtianum*; *G.sturtianum* var. *nandewarensis* (Der.) Fryx.; *G.australe* F.Muell.; *G.nelsonii* Fryx.; *G.bickii* Prokh, Аффо-Осиё турларидан *G.herbaceum* L. ssp.*africanum*, *G.herbaceum* subsp.*pseudoarboreum* f.harga, *G.herbaceum* subsp. *pseudoarboreum*, *G.herbaceum* subsp. *frutescens* тури намуналари олинди.

Морфобиологик белгилар Лемешов ва бошқалар услублари [2] асосида таҳлил қилинди. Тадқиқот натижалари асосида олинган маълумотлар Б.А.Доспехов услуби [3] асосида статистик таҳлил қилинди.

Тадқиқот натижалари ва таҳлили.

G.herbaceum* L. ssp.*africanum белгилари: **тупи** тик ўсувчи, барглари ўртача зичликда жойлашган, асосий поянинг бўйи 140-180 см, ўртача антоциан қизаришга эга, ўртача тукланган. Бўғимларнинг умумий сони -30-39 та, шохланиши моноподиал, 1-чи симподиал ҳосил шохи (hs)-13-20-чи бўғимда, моноподиал шохлар (м)-5-9 та, симподиялар (с)-25-30 та, симподияларнинг бўғим оралиқлари 1,0-4,0 см, 1-типли; **барги** майда (5,0 x 8,0 см), оч яшил, беш уймали (пятилопастной), уймалари тухумсимон, тукланиши кучсиз, нектардони 1 та, думалоқ, рангсиз. Барг банди узун 4,0-4,5 см, кучли антоциан қизаришга эга. Ёнбаргчаси 2 та, майда, ништарсимон, эрта тўкилувчан; **гули** майда, кўнғироқсимон, ўртача очилувчан, гул банди узун 4,5-5,0 см. Гулёнбаргчаси 3 та, асоси кенг юраксимон, чеккалари бутун, учки қисми 7-8 тишчали (2,2 x 1,8 см), кучли антоциан қизаришга эга, гулёнбарг ички ва ташқи нектардонлари 3 та, думалоқ, рангсиз. Гулкосачабарги тўлқинсимон, оч яшил. Гултожбарглари 5 та (4,0 x 4,5 см), тўлқинсимон, сарик, гулбарг юза қисми аниқ кўринувчан госсипол безчалари билан қопланган, асосида тўқ қизил доғи бор. Чангчилар устунчаси конуссимон, чангчилари сейрак, чангдонлари сарик, чанги оч сарик. Уруғчининг узунлиги 2,4 см, тумшукчаси чангчилар устунчасидан 0,4 см юқори кўтарилган; **кўсаги** майда, яшил, конуссимон, ўткир учли, сирти госсипол безчалари билан қопланган, кенг очилувчан, 3-4 чанокли, ҳар чанокда 4-5 та сифатли чигит мавжуд. Битта очилган кўсақдаги пахтанинг вазни 1,5-1,7 г. Чигит майда, тухумсимон, қаттиқ «тошсимон» қобиқли. Толаси сийрак ва дағал, оч кўнғир ранг, узунлиги 26-28 мм; **биологик ва хўжалик хусусиятлари** ўсимлик қисқа кунга талабчан, барча органлари госсипол безчалари билан қопланган, ҳосилдорлиги ўртача, тола пишиқлиги юқори, қишлоқ хўжалик зараркунандаларига, ширага, қисқа муддатли совуққа ва қурғоқчиликка чидамли.

***G.herbaceum* subsp.*pseudoarboreum* f.harga** белгилари: **тупи** тик, тарвақайлаб ўсувчи, барглари ўртача зичликда жойлашган, асосий поянинг бўйи 140-150 см, кучли антоциан қизаришга эга, ўртача тукланган. Бўғимларнинг умумий сони 38-52 та, шохланиши моноподиал, 1-чи симподиал ҳосил шохи (hs) 12-16-чи бўғимда, моноподиал шохлар (ш) 8-12 та, симподиялар (с) 30-34 та, симподияларнинг бўғим оралиқлари 2,0-5,0 см, 1-типли; барги ўртача катталиқда (6,5 x 10,0 см), яшил, панжасимон бўлмали (палчатодолчатий), тукланиши ўртача, нектардони 1 та, думалоқ, рангсиз. Барг банди узун 5,0-5,5 см, кучли антоциан қизаришга эга. Ёнбаргчаси 2 та, майда, ништарсимон, эрта тўкилувчан; **гули** майда, косачасимон, кенг очилувчан, гул банди қисқа 1,0-1,2 см. Гулёнбаргчаси-3 та, асоси кенг юраксимон, чеккалари бутун, учки қисми 8-10 тишчали (2,3 x 2,5 см), кучли антоциан қизаришга эга, гулёнбарг ички ва ташқи нектардонлари 1 та, думалоқ, тўқ қизил гулкосачабарги юлдузсимон, майда тишчали, тўқ қизил. Гулкосачабарглари 5 та (3,7 x 1,3см), тўлқинсимон, сарик барг чеккалари қизғиш, асосида тўқ қизил доғи бор. Чангчилар устунчаси конуссимон, чангчилари сийрак, чангдонлари сарик, чангиси оч сарик. Уруғчининг узунлиги 2,3 см, тумшукчаси чангчилар устунчасидан 0,4 см юқори кўтарилган; **кўсаги** ўртача катталиқда, кучли антоциан, думалоқ тухумсимон ёки шарсимон, **ўткир** учли, сирти госсипол безчалари билан қопланган, кенг очилувчан, 3-5 чанокли, ҳар чанокда 6-8 та сифатли чигит мавжуд. Битта очилган кўсақдаги пахтанинг вазни 2,3-2,5 г. Чигит майда, тухумсимон, қаттиқ «тошсимон» қобиқли. Толаси оқ, узунлиги 26-28 мм; **биологик ва хўжалик хусусиятлари** ўсимлик қисқа кунга талабчан эмас, барча органлари госсипол безчалари билан қопланган, ҳосилдорлиги юқори, толаси пишиқ ва майин, қишлоқ хўжалигининг сўрувчи зараркунандаларига, оқ палак касаллигига, қисқа муддатли совуққа ва қурғоқчиликка чидамли.

G.herbaceum* subsp. *pseudoarboreum белгилари: **тупи** *G.herbaceum* турининг оддий элма ва рудерал шакллари. Узоқ яшайдиган йирик моноподиал буталардан ёки бўйи 3-4 метрга етадиган кичик дарахтлардан иборат бўлиб, танасини бир қадар тук босган ёки сийрак тукли, деярли туксиз бўлади, офтобда кўпинча қизаради, моноподиал шохлари кўп ва бақувват, симподиал шохлари калта, лекин ёввойи шакллардагига нисбатан яхшироқ ривожланган. **Барг**

пластинкасининг катталиги ва шакли жуда ўзгарувчан. Барг бўлакчалари деярли юмалоқ, учсиз бўлишдан тортиб, тухумсимон-юмалоқ, учи ўткирланган, узунчоқ тухум шаклида, учи ўткир ва хатто кенг лансет шаклида, туби торайган бўлади; гули, кўсақлари ва чигитлари майда, лекин ёввойи формалардагига нисбатан йирик, хар уядаги чигитлар 5-7 тадан, бир кўсақдаги пахтанинг оғирлиги 1,0-1,5 гр. Толаси ёввойи шакллардагига нисбатан қалинроқ ва узунроқ, сутранг баъзан кўнғир, дағал, ўртача нозик, баъзан жуда ҳам нозик, ингичка. Чигитлари тук билан қопланган, баъзан сийрак тукли ва туксиз бўлади, туклари калта, баъзан узун, оқ кулранг, оч яшил ёки кўнғир туслидир. Гултожи сариқ ёки оч сариқ, гул баргчаларининг тубида қизил доғлари бор. Гултожи баъзан қизил бўлади; **кўсағи** тухумсимон, калта учли, 3 ва 4 чаноқли, оч яшил, яшил ва қизил, хира, силлиқ бўлиб, баъзан қорамтир безчалари кўриниб туради. Пишган кўсақлар яхши очилади. Косача ости баргчалари майдароқ, ривожланишнинг дастлабки фазаларида ёзилади, чети бир қадар кунгираддор бўлади; **биологик ва хўжалик хусусиятлари:** униб чиққанда майсалари майда бўлади. Ўсимликлар ксеро-мезофит, қатъиян фотопериодик, кеч пишар бўлиб, куз, қиш, кўклам даврида гуллайди. Илдиз системаси бақувват бўлиб, тупроққа чуқур киради.

G. herbaceum subsp. frutescens белгилари: *G. herbaceum* турининг ярим симподиал ва симподиал формалари бўлиб, тропик мамлакатларда экилади, *G. herbaceum* кенжа туридаги тез пишар субтропик шаклларнинг бевосита ўтмишдошлари ҳисобланади. **тупи** ўсимликларни кўпинча қалин тук босган, баъзан сийрак тукли шакллар учрайди. Моноподиал шохлари бақувват, симподиал шохлари яхши ривожланган; **барги** ўртача катталиқда ва йирик, 5-7 бўлакчали, чети кўпинча тўлқинсимон, барг бўлакчалари тухумсимон кенгдир; гули кўсақлари ва чигитлари ўртача катталиқда. Бир уядаги чигитлар 6-7 тадан, бир кўсақдаги пахтанинг оғирлиги 2,0-2,5 гр. Толаси сутранг, ўртача нозик (баъзан малла), узунлиги 30 мм га қадар боради. Чигитлари тукли, жуда камдан-кам ҳолларда туксиз, туклари кулранг ёки оқ узун бўлади. Гултожи сариқ, баъзан оч сариқ, ёки новвот ранг. Қизил доғлари бор; **кўсағи** 3-4 чаноқли, оч яшил, хира, силлиқ ёки чўтир-чўтир бўлиб, одатда яхши очилади, баъзан унчалик очилмайди. Гулёнбаргчалари бир қадар кенг ёзилиб, кўсақдан узоклашиб туради; биологик ва хўжалик хусусиятлари ўсимликлар мезофит типда бўлиб, фотопериодга кучли талабчан, субтропик мамлакатларда ёз охирида ва кузда гуллайди.

G. sturtianum var. sturtianum белгилари: **тупи** паст бўйли бутасимон, моноподиал типда. Симподиялар қисқа, 2-3 та мева тугунидан иборат. Жуда сершоҳ, қалин, тўғри кенг овалсимон, деярли шарсимон шаклда. Асосий поянинг бўйи 3 метргача боради. Гултож баргларидан бошқа бирон қисмида ҳам тук йўқ. Ёш шохлари ва бандлари тўқ яшил тусда, мумсимон парда билан қопланган. Ўсимликнинг барча органларидаги смола чиқарувчи безчалари қорамтир тусда, ўртача катталиқда, офтобда бироз қизаради. Барглари ва уруғ баргларидаги нервлар тугуни оч пуштли рангда. Ўртача антоциан қизаришга эга; **барги** ўртача катталиқда, ҳажми 6,5 x 6,0 см, яшил, бутун, юқори қисми ўткирлашган юмалоқ тухумсимон шаклда. Нектардони 1 та, рангсиз, нерв тугини оқ пушти. Ён барглари чизикли-ланцет шаклда, узун, юқорига қараган, бирмунча мустаҳкам; **гули** ўртача катталиқда, кенг очилган. Гултож барглари оч бинафша рангдан бинафшаранггача, тубида тўқ қизил доғлари бор. Тишчалари 1-3 мм, чандонлари қизил. Чангчилари сарғиш тусли, оналиги оталик устунчасидан 1,5 см бўртиб чиққан. Гул ён баргчаларининг ҳажми 3,0 x 2,0 см, узунчоқ-овал-тухумсимон шаклда, юқори қисми ўткирлашган, чеккаси бутун. Гулкосачабарги 5 тишчали, оч яшил тусда. Ташқи нектардонлари рансиз; **кўсағи** овал шаклда, яшил, 1,5-2,0 см узунлиқдаги ғадир-будур госсипол безлари бор, яхши очилмайди, 4-5 чаноқли, ҳар чаноқда 4-7 та чигит (3-4 мм) мавжуд. Чигити яшил туклар билан қопланган; биологик ва хўжалик хусусиятлари ҳосилдор, санчувчи-сўрувчи зараркунандаларга чидамли. Паст хароратга мослашган, -7⁰С хароратдаги қисқа муддатли совуқларга чидамли. Ўсимлик қисқа кунга талабчан. Репродуктив ҳолатга иккинчи йили ўтади.

G. sturtianum var. nandewareense белгилари: **тупи** тик ўсувчан, шохланувчан шаклда, бўйи 80-150 см. Ялонғоч оч яшил асалари ипларидан иборат. Кучсиз антоциан қизаришга эга. Госсипол безлари *G. sturtianum var. sturtianum* тур хилига нисбатан кам ва майда бўлади. Шохланиши моноподиал типда, моноподиал шохлари кўп сонли, узун, ингичка. Симподиал шохи калта, 2-3 мева тугунидан иборат; **барги** ўртача катталиқда, ҳажми 7,5 x 7,0 см, бутун, ялонғоч, юқори қисми ўткирлашган юмалоқ тухумсимон шаклда. Нектардони 1 та, рангсиз, нерв тугини оқ пушти. Ён барглари чизикли-ланцет шаклда, узун, юқорига қараган, бирмунча мустаҳкам; **гули** ўртача катталиқда, кенг очилган, гултож барглари *G. sturtianum var. sturtianum* тур хилига нисбатан оч эмас. Тишчалари 1-3 мм, чандонлари қизил. Чангчилари

сарғиш тусли, оналиги оталик устунчасидан 1,0-1,3 см бўртиб чиққан. Гул ёнбаргчалари овалсимон, ҳажми 3,0 x 2,0 см, 3-5 кичкина тишчали, юраксимон шаклда. Гулкосачабарги 5 тишчали, оч яшил, ташқи нектардонлари рансиз; **кўсаги** овалсимон шаклдан чўзиқ тухумсимон шаклгача, 1,5-2,0 см узунликда, яхши очилмайди, ғадир-будур госсипол безлари бор, 4-5 чанокли, ҳар чанокда 4-7 та чигит (3-4 мм) мавжуд. Чигити яшил туклар билан қопланган; биологик ва хўжалик хусусиятлари: Ўсимлик қисқа кунга талабчан. Толаси майин, мустаҳкам, санчувчи-сўрувчи ва қисқа муддатли совуқларга (-3°-5°) чидамли, гуллаши хазмо-клейстогам

G.australe белгилари: **тупи** тик ўсувчан, бўйи 60-120 см, шохланувчан шаклда, оч яшил тусда. Барглари ўртача зич тарзда жойлашган, бахмал ҳолда тукланган, шохланиши аралаш; **барги** йирик, ҳажми 9,5 см, бутун, яшил тусли, кенг овалсимон, баъзида кучсиз 2-3 парракли. Нектардони 1 та, рангсиз. Барг остида марказий томирда узун-чўзиқроқ, қизғиш тусда. Нерв тугуни антоциан қизаришга эга эмас. Баргёнлиги ланцетсимон бўлиб, эрта тўкилади; **гули** ўртача катталиқда, кенг очилган. Гултож барглари оч бинафша рангда, тубида тўқ олча ранг доғлари бор. Тишчалари 2-3 мм узунликда, чангдонлари оч бинафша ранг. Чангчилари сарғиш, оталик бўртиб чиқувчи ташқи нектардонлари 3 та, тўқ қизил рангда. Гулёнбаргчалари ланцетсимон шаклида. Гулкосачабарги 5 та, камгак тишчали, 1,0-1,2 узунликда, типик тарам-тарам; **кўсаги** майда, юмалоқсимон, юқори қисми ўткирлашган, оч яшил тусда, 3-4 тавақали. Ҳар бир чанокда 3-4 чигит бор. Чигити қаттиқ «тошсимон» қобиқли. Толаси кўнғир рангли туклардан иборат; **биологик ва хўжалик хусусиятлари**: юқори ҳосилдор, толаси майин, мустаҳкам. Ўсимлик қисқа кунга талабчан, санчувчи-сўрувчи зараркунандаларга чидамли. Гуллаши хазмо-клейстогам типга мансуб.

G.nelsonii белгилари: **тупи** тик, бўйи 60-150 см, компакт шаклда ўсувчи, оч яшил, барглари кучсиз зичликда жойлашган, шохланиши аралаш, намат тукланган; барги йирик (9,0 x 6,0 см) бутун, оч яшил, тухумсимон чўзиқ, баъзан 2-3 парракли. нектардони 1 та, тўқ сариқ рангда нерв тугуни антоциан қизаришга эга эмас. Баргёнлиги ланцетсимон эрта тўкилади; **гули** ўртача катталиқда кенг очилган, Гултож барглари оч бинафша рангда, тубида антоциан доғлари бор. Тишчалари ўртача узунликда (1,5-2 мм), чангдонлари тўқ сариқ рангда, Чангчилари сарғиш, оталик бўртиб чиқувчи ташқи нектардонлари 3, тўқ қизил рангда. Гул ён баргчалари ланцетсимон тукланган, 6-12 мм узунликдаги тишчалардан иборат; **кўсаги** майда, юмалоқ-тухумсимон, юқори қисми ўткирлашган оч яшил, 3-4 тавақали, ҳар бир чанокда 3-4 чигит бор. чигитлари қаттиқ “тошсимон” қобиқли тола ранги кўнғир рангли туклардан иборат; **биологик ва хўжалик хусусиятлари**: ўсимлик қисқа кунга талабчан, толаси майин, мустаҳкам, санчувчи-сўрувчи ва қисқа муддатлик совуқларга (-3°-5°) чидамли, гуллаши хазмо-клейстогам типга мансуб.

G.bickii белгилари: **тупи** ер бағирлаб ўсувчан, кулранг-яшил барглар билан қопланган, бўйи 50-110 см. Наматсимон тукланган, шохланиши аралаш; **барги** ўртача катталиқда, ҳажми 7,0 x 3,5 см, кулранг-яшил тусда, тухумсимон чўзиқ, учки қисми ўткирлашган, бутун ва 1-2 парракли. Нектардони 1 та, рангсиз. Нерв тугуни антоциан қизаришга эга эмас. Баргёнлиги ланцетсимон бўлиб, нисбатан узоқ туради; **гули** ўртача. Гултожи кенг кўнғироксимон. Гулёнбаргчаси ланцетсимон, оч бинафша ранг, тубида антоциан доғлари бор, тишчалари қисқа, 1,5 мм. Чангдон ва чангчилари сарғиш тусда, оталик бўртиб чиқувчи. Ташқи нектардонлари 3 та. Гулкосачабарги *G.australe* турига ўхшайди; **кўсаги** майда, тухумсимон, кулранг-яшил тусли, 3-4 чанокли. Ҳар бир чанокда 3-4 чигит бор. Чигити қаттиқ «тошсимон» қобиқли, кўнғир рангли туклар билан қопланган, туклари қисилган ҳолда; **биологик ва хўжалик хусусиятлари**: юқори ҳосилдор. Ўсимлик қисқа кунга талабчан. Гуллаши хазмо-клейстогам турига мансуб. Вилт касалиги ва паст ҳароратларга (-3-5°С) чидамли.

Хулоса Австралия ва Афро-Осиё диплоид ғўза турларининг ўзаро филогенетик муносабатлари ва уларни амалий селекция жараёнига жалб этиш масалалари ўрганилмаган. Шу муносабат билан, Австралия ва Афро-Осиё диплоид ғўза турларининг морфобиологик ва қимматли хўжалик белгиларини ўрганиш, уларнинг ўзаро филогенетик муносабатларини аниқлаш, дурагайлар олиш имкониятларини излаш ва шу асосда уларда мавжуд қимматли белгиларни комплекс бирлаштириш турлараро дурагайлаш асосида янги генотипларга эга бўлган дурагай шаклларни гексаплоид даражасига кўтариш, турли геномли гексаплоид (2n = 78) дурагайларининг морфобиологик ва қимматли хўжалик белгиларининг ирсийланиши ва трансгрессив ўзгарувчанлигини ўрганиш ва қимматли манбалар ажратиш олиш борасидаги изланишларни олиб бориш муҳим илмий-амалий аҳамият касб этади.

Фойдаланилган адабиётлар рўйхати:

1. Абдуллаев А.А. Эволюция и систематика полиплоидных видов хлопчатника. // Ташкент, ФАН, 1974.- С. 60-69.
2. Лемешов Н., Атланов А., Подольная Л., Корнейчук В. Широкий унифицированный классификатор СЭВ рода *Gossypium* L. // Л., ВИР, 1989. -С. 5-20.
3. Доспехов Б.А. Методика полевого опыта. // Москва, Агропромиздат, 1985.-351 с.
4. Yu Chen, Yingying Wang, Kai Wang, Xiefei Zhu, Wangzhen Guo, Tianzhen Zhang, Baoliang Zhou. Construction of a complete set of alien chromosome addition lines from *Gossypium australe* in *Gossypium hirsutum*: morphological, cytological, and genotypic characterization. // Theor Appl Genet. 2014.- Vol. 127, P. 1105-1121.
5. Ma Z.Y., Wang X.F., Zhang G.Y., Li X.H., Liu S.Q., Wu L.Q., et al. Study on the Pathogenicity of *Verticillium dahliae* of Cotton in Hebei Province. // Acta Gossypii Sinica.- 1997.- 9.- № 1, P. 15-20.
6. Ma Z.Y., Wang X.F., Zhang G.Y., Liu Z.G., Li X.H., Liu S.Q., et al. Distribution of the isolates of different virulence groups of *Verticillium dahliae* in Hebei cotton growing areas. // Journal of Agricultural University of Hebei.- 1998., 21.- №3, P. 1-6.

УЎК 582.28:632.4

ЗОМИН МИЛЛИЙ ТАБИАТ БОҒИ УЧҚАТ (*LONICERA* L.) ТУРКУМИ ТУРЛАРИДА ҚОРА ДОҒЛАНИШ (*LASIOBOTRYS LONICERAE*) КАСАЛЛИГИНИНГ ТАРҚАЛИШИ

И.З. Ортиқов докторант, к.и.х., ЎЗР ФА Ботаника институти, Тошкент
И.М. Мустафаев б.ф.н., к.и.х., ЎЗР ФА Ботаника институти, Тошкент
А.А. Абдуразаков, докторант, Андижон давлат университети, Андижон
Носиров С.С., кич.ил.х., Тошкент ботаника боғи, Тошкент

Аннотация. Зомин миллий табиат боғида олиб борган тадқиқотларимиз натижасида маълум бўлдики, ҳудуднинг Суфа, Шербулоқ ва Шаршара каби муҳим туристик ҳудудларида Учқат ўсимлигининг қора доғланиш касаллигини келтириб чиқарувчи *Lasiobotrys lonicerae* замбуруғи кенг тарқалиб бормоқда. Мақолада қора доғланиш касаллигининг тарқалиши, ўсимликларнинг касалланиш ҳолати ҳақида маълумотлар берилган. Илмий изланишларимизга кўра, Миллий боғ ҳудудидаги Суфада ушбу касалликнинг тарқалиши 28 %, Шербулоқда 25 %, Шаршара атрофида эса 24 % ни ташкил этди. Олинган натижалар асосида Зомин миллий табиат боғида қора доғланиш касаллигининг тарқалишини ҳисоблаганимизда, бу кўрсаткич 26,4 % ни ташкил этиши ва айни пайтда учқатнинг битта тупида касалликнинг ўртача ривожланиш тезлиги 39,3 % ни ташкил этиши аниқланди.

Калит сўзлар: *Lasiobotrys lonicerae*, *Lonicera*, қора доғланиш, Зомин миллий табиат боғи, патоген микромицетлар, замбуруғ.

Аннотация. В результате наших исследований в Зааминском национальном парке выяснилось, что гриб *Lasiobotrys lonicerae*, вызывающий болезнь черных пятен растения Учкат, широко распространен в важных туристических районах региона, таких как Суфа, Шербулак и Шаршара. В статье представлена информация о распространении болезни черной пятнистости, болезненном статусе растений. Согласно нашим научным исследованиям, распространенность этого заболевания в Суфе на территории национального парка составила 28%, в Шербулаке 25% и вокруг Шаршары 24%. По результатам, когда мы подсчитали распространенность болезни черной пятнистости в Национальном парке Заамин, было обнаружено, что этот показатель составил 26,4%, и в то же время средняя скорость развития болезни на одном стебле составила 39,3%.

Ключевые слова: *Lasiobotrys lonicerae*, *Lonicera*, черная пятнистость, Национальный природный парк Заамин, патогенные микромицеты, грибы.

Abstract. As a result of our research in the Zaamin National Park, it turned out that the mushroom *Lasiobotrys lonicerae*, which causes the black spot disease of the Uchkat plant, is widespread in important tourist areas of the region, such as Sufa, Sherbulak and Sharshara. The article provides information on the spread of black spot disease, the disease status of plants. According to our scientific research, the prevalence of this disease in Sufa in the national park was 28%, in Sherbulak 25% and around Sharshary 24%. According to the results, when we calculated the prevalence of black spot disease in Zaamin National Park, it was found that the rate was 26.4%, while the average rate of development of the disease per stem was 39.3%.

Key words: *Lasiobotrys lonicerae*, *Lonicera*, black spot, Zaamin National Nature Park, pathogenic micromycetes, fungi.

Зомин миллий табиат боғи ўзининг гўзал табииати ва ўсимликларга бойлиги сабабли кўплаб саёхатчиларни ўзига жалб этиб келмоқда. Бу ҳудудда юксак ўсимликларнинг 1216 тури

аниқланган [1]. Худудда кенг тарқалган ўсимликлар орасида *Lonicera* туркуми турлари алоҳида аҳамиятга эга бўлиб, манзарали ўсимликлар қаторига киради. Илмий тадқиқот олиб борилган худудда бу туркумга мансуб 4 тур учрайди. *Lonicera korolkowii* Stapf., *L. nummulariifolia* Jaub.Spach., *L. altmanii* Regel et Schmalh., *L. microphylla* Willd.ex Schult. [1].

Ушбу туркум турлари хушманзара ўсимлик сифатида экилади. Ўсимлик турли хил зараркунанда ҳашарот ва фитопатоген замбуруғлар билан тез-тез турли даражада зарарланиб туради, натижада аста-секин ўсиб ривожланади. Аммо шаҳар шароитида хавонинг ифлослаишига чидамли. Унинг эрта баҳорда чиройли гуллаши, ёзда резавор меваларининг рангдорлиги, ер танламай ҳар хил жойда ўса олиши, қурғоқчиликка чидамлилиги ўрмон хўжалигида ва ўрмон мелиоратив ишларида ундан кенг фойдаланишга имкон беради [2].

Lonicera туркумининг замбуруғли касалликлари бўйича дунёда ва Ўзбекистонда кўплаб илмий тадқиқотлар олиб борилган.

Е.В. Рахимова ва бошқаларнинг Қозоғистонда олиб борган илмий тадқиқот ишларида *Lonicera* туркумига мансуб ўсимликларда *Lasiobotrys lonicerae*, *Rhytisma lonicerae*, *Strickeria patellaris*, *Tubercularia sarmentorum*, *Camarosporium xylostei*, *Phoma glomerata*, *Lophiostoma vagans* каби патоген замбуруғлар ҳақида маълумотлар берган [3].

Ю.Ш. Ғаффоров Бойсун ботаник-географик районида олиб борган илмий тадқиқот ишларида *Lonicera* туркуми вакилларида учрайдиган 6 туркумша мансуб 6 тур замбуруғлар ҳақида маълумот бериб ўтган [4].

И.М. Мустафаев Нурота кўриқхонасида олиб борган илмий тадқиқот ишларида ушбу туркумга мансуб ўсимликларда учрайдиган *Lasiobotrys lonicerae*, *Phyllosticta lonicerae*, *Camarosporium xylostei*, *Strickeria circumclusa* каби турларга мансуб замбуруғлар ҳақида маълумотлар берилган [5].

Ю.Ш. Ғаффоров ва бошқаларнинг Зомин миллий табиат боғида олиб борган тадқиқотларида *Lonicera* туркумига мансуб ўсимликларда 4 тур ascomycetes синфига мансуб замбуруғлари ҳақида маълумотлар келтириб ўтилган. [6].

2019-2021 йилларда Зомин миллий табиат боғида олиб борилган микологик тадқиқотларимиз давомида *Lonicera* туркуми турларида касаллик келтириб чиқарувчи *Phellinus lonicerinus* (Bondartsev) Bondartsev & Singer., *Lasiobotrys lonicerae* (Fr.) Kunze., *Phyllosticta lonicerae* Westend., *Puccinia longrostris* Kom. каби касаллик келтириб чиқарувчи патоген замбуруғлар аниқланди. Бу патоген замбуруғлар орасида *Lasiobotrys lonicerae* тури бошқа патоген замбуруғларга нисбатан худудда кенг тарқалганлиги, ўсимликни зарарлаш динамикаси ва кучли тажовузкорлиги билан этиборимизни тортди.

Зомин миллий табиат боғи Шимолий Туркистон ботаник географик райони таркибига киради [7]. Миллий боғнинг Суфа, Шербулоқ, Шаршара артофларидаги учқат ўсимлиги турларида тарқалган *Lasiobotrys lonicerae* замбуруғининг намуналари манба бўлиб хизмат қилди. Ушбу тадқиқот ишида Микологик, фитопатологик ва Дементова методларидан фойдаланилди. Хўжайин ўсимликлар ва замбуруғларнинг тахсономик номлари indexfungorum.org [9] ва plantsoftheworldonline.org [10] асосида берилди.

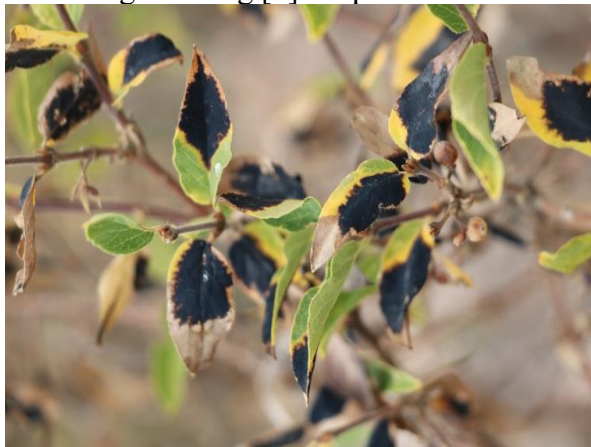

1



2

1-расм. *Lasiobotrys lonicerae* билан касалланган учқатнинг барглари.

2-расм. Касалликдан зарарланган учқатнинг ёш новдалари

З.Ш. Исломиддинов ва бошқаларининг маълумотларига қараганда Шимолий Туркистон ботаник географик районида *Lonicera* туркуми турларининг қора доғланиш касаллиги балан касалланиш даражаси Дементова ўлчови бўйича 4 баллни ташкил этган [7]. Ушбу патоген

микромитет тадқиқот худудидаги учқат турларининг барчасида учрайди ва асосан ўсимлик барглари касаллантиради. Касалланган баргларнинг юзасида юмалок, қаттиқ қора доғларни ҳосил бўлади (1-расм). Бу касаллик билан кучли зарарланган барглари сўлиб, кейинчалик эса бутунлай қуриydi. Бундан ташқари бази ҳолларда қора доғлар хатто ўсимликнинг ёш новдаларида ҳам пайдо бўлади (2-расм).

Биз тадқиқотларимизда учқат ўсимлигининг қора доғланиш касаллиги билан зарарланиши даражаси, касалликнинг тарқалиши каби хусусиятларини мавжуд фитопатологик услублар ёрдамида дастлаб бир ўсимликда, кичик худудларда ва Миллий боғ худудида ўрганиб чиқдик.

Бунинг учун Миллий боғ худудидаги Суфа 2 га, Шербулоқ 1 га ва Шаршара атрофи 0,80 га жами 3.80 га майдонларида учқат ўсимлиги турларида микологик ва фитопатологик кузатувлар олиб бордик. Биз ҳар бир худуддан шахмат усулида 100 тадан ушбу туркумга мансуб ўсимликларни белгилаб олдик ва уларда фитопатологик кузатувлар олиб бордик, ҳар бир ўсимликнинг касалланиш даражаси беш баллик 0-4 Дементова услуби бўйича қайд қилиб борилди [8]. Суфанинг 2 га майдонида олиб борилган кузатувлар натижасида 100 та ўсимликнинг 28 таси турли даражада касалланганлиги, 72 таси касалланмаганлиги, Шербулоқнинг 1 га майдонида 100 туп ўсимликнинг 25 таси турли даражада касалланганлиги ва 75 таси касалланмаганлиги, Шаршара атрофидаги 0.80 га майдонда эса 100 туп ўсимликдан 24 та ўсимлик турли даражада касалланганлиги ва 76 туп ўсимлик эса соғлом эканлиги аниқланди. Миллий боғнинг Усмонли сой, Еттикечув, Ирғайлисой каби худудларида кузатувлар олиб борилмади, сабаби бу худудларда учқат ўсимлигининг популяциса кам.

Белгиланган худудларда олиб борилган кузатувлар натижалари бўйича *Lasiobotrys lonicerae* замбуруғи келтириб чиқарадиган қора доғланиш касаллигининг тарқалишини аниқлаш учун Дементьеванинг қуйидаги формуласидан фойдаландик [8].

$$P = n \times 100 / N \%$$

Бу ерда: P-Касалликнинг тарқалиши %, N -умумий текширилган ўсимликларнинг сони, n - касал ўсимликлар сони.

Суфа $P = 28 \times 100 : 100 = 28\%$, Шерулоқ $P = 25 \times 100 : 100 = 25\%$, Шаршара атрофи $P = 24 \times 100 : 100 = 24\%$.

Суфада ушбу касалликнинг тарқалиши 28 %, Шербулоқда 25 %, Шаршара атрофида эса 24 % ни ташкил этиши аниқланди.

Касалликнинг бутун хўжалик бўйича, ёки туманда тарқалишини ҳисоблашда касалланган ўсимлик сони ва экин майдонини ҳам ҳисобга олиш керак. Касалликни Зомин миллий табиат боғи худудида тарқалишини аниқлаш учун юқоридаги натижалар асосида қуйидаги формуладан фойдаланилди [9].

$$P_e = \frac{ESp}{S}$$

Бу ерда: P_e - касалликнинг ўртача тарқалишини фоиздаги ифодаси, ESp-майдон ва ундаги касалланиш фоизи, S-тадқиқ қилинган умумий майдонча.

$$P_e = \frac{(2 \times 28) + (1 \times 25) + (0.80 \times 24)}{2 + 1 + 0.80} = 26,4\%$$

Зомин миллий табиат боғида *Lonicera* туркумига мансуб ўсимликларда қора доғланиш касаллигининг тарқалиши олиб борган тадқиқотларимиз ва ҳисоб китобларимиз натижасида 26,4% ни ташкил этиши аниқланди.

Ушбу туркумига мансуб ўсимликларнинг бир тупида касалликнинг тарқалиш тезлигини аниқлаш учун биз кузатув олиб борилган майдондан бир туп ўсимликни танлаб олиб унинг юқори, ўрта ва пастки қисмларидан жами 100 дона баргида фитопатологик таҳлил олиб бордик (1 жадвал).

Кузатилган 100 дона баргнинг 15 таси Дементова ўлчови бўйича 4 балл, 18 таси 3 балл, 16 таси 2 балл, 11 таси 1 балл ва 40 таси 0 балл билан касалланганлиги аниқланди.

Биз бу ўсимликда касалликнинг тарқалиш тезлигини аниқлаш учун қуйидаги формуладан фойдаландик [7].

$$R = \frac{Eab \times 100}{NK}$$

Бунда: R-Касалликнинг тарқалиш тезлиги, % да; Eab- касалланган ўсимлик сони (a), ва уларни касалланиш тезлигини баллдаги микори; N-назорат қилинган соғлом ва касалланган ўсимликларнинг умумий сони; K- ҳисоблаш шкаласидаги юқори баллар.

$$R = \frac{(11 \times 1) + (16 \times 2) + (18 \times 3) + (15 \times 4) \times 100}{100 \times 4} = 39,3\%$$

Тадқиқот ҳудудидаги бир туп ўсимликда қора доғланиш касаллигининг тарқалиш тезлиги 39.3 % ни ташкил этиши аниқланди.

1-жадвал

Бир туп учқат ўсимлигидаги 100 дона баргининг Дементова ўлчови бўйича касалланиш даражалари

№	Баргининг касалланиш даражалари	№	Баргининг касалланиш даражалари	№	Баргининг касалланиш даражалари	№	Баргининг касалланиш даражалари
1	2	26	3	51	3	76	1
2	1	27	2	52	0	77	0
3	2	28	1	53	3	78	0
4	3	29	2	54	4	79	0
5	3	30	4	55	3	80	0
6	0	31	4	56	4	81	0
7	0	32	3	57	0	82	0
8	3	32	0	58	0	83	0
9	2	34	2	59	0	84	0
10	4	35	2	60	4	85	0
11	1	36	3	61	4	86	0
12	0	37	1	62	2	87	0
13	3	38	3	63	3	88	0
14	4	39	4	64	3	89	3
15	1	40	4	65	2	90	0
16	2	41	4	66	4	91	0
17	4	42	2	67	3	92	0
18	0	43	3	68	0	93	0
19	0	44	1	69	0	94	0
20	4	45	1	70	2	95	0
21	3	46	2	71	0	96	0
22	2	47	1	72	0	97	0
23	4	48	0	73	0	98	0
24	2	49	1	74	1	99	0
25	3	50	2	75	0	100	0

Касалликнинг тарқалиши Суфада 28%, Шерулоқда 25%, Шаршара атрофларида 24% ни ташкил этиши, касалликнинг умумий Зомин миллий табиат боғи ҳудудида тарқалиши 26,4 %, бир ўсимликда касалликнинг ривожланиш тезлиги 39,3 % ни ташкил этди. Бу ҳолат Зомин миллий табиат боғида *Lonicera* туркумига мансуб ўсимликлар қора доғланиш касаллиги билан кучли зарарланаётгани кўрсатди. Тадқиқот ҳудудида Учқат ўсимлиги турлари ўрмон ҳосил қилувчи доминант туркумлар қаторида эканлигини иноботга олиб, қора доғланиш касаллигига қарши уйғунлашган кураш тизимини ишлаб чиқиш муҳим амалий ва назарий аҳамиятга эгадир.

Фойдаланилган адабиётлар рўйхати:

1. Хасанов Ф.О., Эсанкулов А.С., Тиркашева М.Б. Флора Зааминского государственного заповедника. ООО "REN-Poligraf" Ташкент, ул.Муқимий, 178. 22.08.2013 г. С-119.
2. Kuklina A.G., Kashtanova O.A., Sorokopudov V.N. Фитосанитарный мониторинг жимолости синей в средней России. – С-5.
3. Рахимова Е.В., Джетигенова У.К., Асылбек А.М., Такиева Ж.М. К микобиоте пойменных лесов южной части Джунгарского Алатау. Проблемы лесной фитопатологии и микологии. Материалы IX Международной конференции, посвященной 90-летию со дня рождения профессора Николая Ильича Федорова. Минск – Москва – Петрозаводск 2015. – С-4.
4. Мустафаев И.М. Нурота кўриқхонаси юксак ўсимликлари микромицетлари: Автореф.дис.био.фан. PhD-Тошкент. 2018. –Б. 20.
5. Islomiddinov Z., Mustafaev I., Khakimov K.. Fungal diseases of *Lonicera* L. (Dipsacales: Caprifoliaceae) in the northern Turkestan botanical-geographical region, Uzbekistan. O'zbekiston milliy universiteti Xabarlari, 2021, [3/1] ISSN 2181-7324.
6. Дудка И.А., Вассер С.П., Элланская И.А. и др. Методы экспериментальной микологии: Справочник / Под. ред. В.И. Билай. – Киев: Наукова Думка, 1982. – 549 с.
7. Шералиев А.Ш., Рахимов У.Х., Бухоров К.Х., Тилляхаджаева Н.Х., Рахмонов Ж.Х., Хайтбаева Н.С. Ўсимликлар химоясида илмий тадқиқот ишлари. Тошкент-2015. Б-72.
8. Gaffarov Yu.Sh., Kholmuradova T.N., Abdurazzakov A.A. Pathogenic ascomycetes of mountain forest trees and shrubs in Zaamin National Nature Park, Uzbekistan. Дендробионтные беспозвоночные животные и грибы их роль в лесных экосистемах. Санкт-Петербург. 24-27 ноября 2020 г.
8. www.indexfungorum.org
9. www.plantsoftheworldonline.org

УДК 581.1 (575.13)

СОВРЕМЕННОЕ СОСТОЯНИЕ НЕКОТОРЫХ РАСТИТЕЛЬНЫХ СООБЩЕСТВ

SALSOLA ARBUSCULIFORMIS DROBOW НА ПЛАТО УСТЮРТ

Н.К. Рахимова, к.б.н., с.н.с., Институт Ботаники АН РУз, Ташкент

Т. Рахимова, д.б.н., вед.н.с., Институт Ботаники АН РУз, Ташкент

Аннотация. Мақола Устюрт платосидаги реликт тур *Salsola arbusculiformis* иштирокидаги айрим ўсимлик жамоаларининг ҳозирги ҳолатини ўрганишга бағишланган. *S. arbusculiformis* – кучли тарвақайлаб кетган шохланган ксерофил бута (*Chenopodiaceae* оиласидан). Тур чўлнинг кулранг-жигарранг қумоқ ва қумлоқ тупроқларида кенг тарқалган. Мазкур йилда об-ҳавонинг ноқулай келиши, баҳор фаслининг қуруқ ва совуқ ҳамда кеч келиши муносабати билан мезофит ўсимликлар гуруҳининг камайиши ҳисобида ўсимликлар қопламида турлар таркибининг камлиги сезиларли даражада кузатилди. Эдификатор ва субэдификатор турлар қуриган ҳолатда бўлиб, уларнинг йиллик вегетатив новдалари калта вегетатив новда ҳолатида қолганлиги аниқланди.

Калит сўзлар: иқлим ўзгариши, Устюрт платоси, *Salsola arbusculiformis*, яйлов, чорвачилик, доминант, субдоминант.

Аннотация. Статья посвящена изучению современного состояния некоторых растительных сообществ реликтового вида *Salsola arbusculiformis* на плато Устюрт. *S. arbusculiformis* – обильно ветвящийся ксерофильный полукустарник (из сем. *Chenopodiaceae*) с сильно растопыренными ветвями. Вид широко распространен на пустынных серо-бурых суглинистых и супесчаных почвах. В текущем году из-за неблагоприятных погодных условий, засушливых и холодных, а также поздней весной наблюдалось значительное уменьшение видового состава растительного покрова за счет сокращения группы мезофитной растительности. Эдификаторы и субэдификаторы находятся в угнетенном состоянии, а их однолетние вегетативные ветви остаются в состоянии коротких вегетативных ветвей.

Ключевые слова: изменение климата, плато Устюрт, *Salsola arbusculiformis*, пастбища, животноводства, доминант, субдоминант.

Abstract. The article is devoted to the study of the current state of some plant communities of the relict species *Salsola arbusculiformis* on the Ustyurt plateau. *S. arbusculiformis* is a profusely branching xerophilous shrub (from the family *Chenopodiaceae*) with strongly spreading branches. The species is widespread on desert gray-brown loamy and sandy loam soils. This year, due to unfavorable weather conditions, arid and cold, as well as late spring, a significant decrease in the species composition of the vegetation cover was observed due to a reduction in the group of mesophytic vegetation. Edificators and subedifiers are in a depressed state, and their annual vegetative branches remain in the state of short vegetative branches.

Key words: climate change, Ustyurt plateau, *Salsola arbusculiformis*, pastures, animal husbandry, dominant, subdominant.

Пастбищное животноводство играет огромную роль в укреплении кормовой базы, увеличении производства продукции животноводства и снижении ее себестоимости. При этом, особое внимание в аридных зонах уделяется пустынным пастбищам с целью разведения каракульских овец, коз, верблюдов – единственному целесообразному и экономически выгодному способу рационального хозяйственного освоения пустынных территорий. Однако, в связи с проблемой деградации современное состояние пастбищ в аридных районах оценивается как неудовлетворительное. Для улучшения пастбищ и повышения их продуктивности требуются научно обоснованные практические результаты по оценке современного состояния существующих пастбищ для дальнейшего развития животноводства в республике.

Как известно, Каракалпакская часть Устюрта занимает более 7,2 млн. га и представляет собой обширный биом, перспективный для развития животноводства. Устюрт в целом представляет собой приподнятое плато, занимающее северную часть Арало-Каспийского водораздела. В связи с изменением климата, а также непосредственно с усыханием Аральского моря, процессы деградации земель и опустынивания влияют на состояние биоразнообразия Каракалпакской части Устюрта. Создавшиеся экстремальные условия привели к ухудшению экологического комплекса, что резко повлияло на естественную растительность [1]. Целью данного исследования является изучение современного состояния реликтового вида Устюрта *Salsola arbusculiformis* Drobow (черный боялыч).



Рис.1. Общий вид *Salsola arbusculiformis*

S. arbusculiformis – обильно ветвящийся ксерофильный полукустарник от 20 до 120 см выс., с сильно растопыренными ветвями. Корни проникают в почву до глубины 80-120 см, омброфит [2]. Вид обычен для щебнистых и каменистых склонов мелкосопочников, широко распространен и на пустынных серо-бурых суглинистых и супесчаных почвах (рис.), но обязательно с включением щебня. По всему своему ареалу он образует самостоятельные сообщества или активно участвует в сложении других фитоценозов и является одним из основных доминантов северотуранских пустынь [3].

В ходе полевых экспедиций на плато Устюрт (2021 г.) нами оценены состояния некоторых растительных сообществ *S. arbusculiformis*. Основные черты климата каракалпакского Устюрта – резкая континентальность и засушливость. Здесь наблюдаются довольно резкие изменения температуры по годам, как в летние, так и в зимние периоды. Однако, бывают годы, когда количество осадков в два раза меньше среднегодовой нормы, вегетация растений в такие годы ухудшается.

Основными ценозообразователями здесь являются *Artemisia terrae-albae*, *S. arbusculiformis* и *Anabasis salsa*. В связи с тем, что в зимне-весенний период в Устюрте выпало очень мало осадков, видовой состав растительности был относительно мало разнообразен. Ниже дается краткая эколого-фитоценологическая характеристика данных сообществ.

Бюргуново-чернобоялышевое (Salsola arbusculiformis, Anabasis salsa) сообщество описано в причинковой равнине (высота 222 м над ур.м.). Географические координаты: 44°57'05" с.ш., 58°21'52" в.д. Почва – такыровидно-супесчаная. Большая доля в проективном покрытии принадлежит чернобоялышу и встречается с обилием Sp2. Общее проективное покрытие – 15%. Ботанический состав беден, состоит всего из 8 видов. Из них полукустарники – 3, полукустарнички – 1, многолетники – 3 и однолетники – 1. Выпаса не наблюдалось. Специфику флористического состава подчеркивает сравнительно низкий процент однолетников, что характерно для сообществ Устюрта. Общая высота особей *Salsola arbusculiformis* составляет 40-60 см, годичное отрастание составляет 4-8 см. Высота *Anabasis salsa* не превышает 35 см, годовое отрастание побегов составляет 4-5 см. Из-за сухости оба вида находятся в угнетенном состоянии.

Бюргуново-белоземельнопопынно-чернобоялышевое (Salsola arbusculiformis, Artemisia terrae-albae, Anabasis salsa) сообщество отчена на равнине Устюрта. Географические координаты: 45°11'01" с.ш., 58°30'37" в.д. Почва – супесчаная, такыровидная. Как было сказано выше, состояние растительности угнетенное из-за сухости. Общее проективное покрытие – 20%. Ботанический состав беден, состоит из 8 видов. Основу травостоя составляют *S. arbusculiformis*, второе место занимает *Artemisia terrae-albae*. Белоземельнопопынь образует серый фон. Кроме данных видов встречаются: *Anabasis salsa*, *Rheum tataricum*, *Biebersteinia multifida*, *Petrosimonia sibirica*, *Eremopyrum bonaepartis*, *Diptychocarpus strictus*. Непосредственного антропогенного влияния на растительность здесь не наблюдалось. Общая высота особей *Artemisia terrae-albae* не превышает 30-40 см. Длина годичных укороченных побегов белоземельнопопыни не превышает 3 см, удлиненных побегов не отмечено. Годовое

отрастание побегов у *S. arbusculiformis* 5-8 см. Нижние одревесневшие побеги достигают до 20 см.

Тытрово-биюргуново-белоземельнопопынно-чернобоялышевое (*Salsola arbusculiformis*, *Artemisia terrae-albae*, *Anabasis salsa*, *Salsola gemmascens*) сообщество описано на Чуруке (высота 142 м над ур. м.). Географические координаты: 44°93'10" с.ш., 56°93'29" в.д. Почва – супесчаная. Общее проективное покрытие – 30%. Видовой состав складывается из 13 видов. Из них кустарники – 1, полукустарники – 3, полукустарнички – 2, многолетники – 5 и однолетники – 2. Доминантом растительного покрова является *S. arbusculiformis*, а субдоминантами *Artemisia terrae-albae*, *Anabasis salsa* и *Salsola gemmascens*. Как и на предыдущей площадке, здесь не отмечено антропогенного влияния на растительный покров, состояние растительности нормальное.

Таким образом, в текущем году описано современное состояние биюргуново-чернобоялышевых, биюргуново-белоземельнопопынно-чернобоялышевых, тытрово-биюргуново-белоземельнопопынно-чернобоялышевых растительных сообществ на плато Устюрт. Усиление изменения климата на плато Устюрт проявилось в снижении видового разнообразия растений и общим проективным покрытием травостоя. Из-за неблагоприятных погодных условий, засушливых, холодных и поздней весны наблюдалось значительное уменьшение видового состава растительного покрова. Эдификаторы и субэдификаторы были угнетенными, а их годовые вегетативные ветки остались в состоянии короткой вегетативной ветки. Видовой состав сообществ сократился в 2-3 раза по сравнению с десятилетней давностью и это наблюдается, в основном, в уменьшении числа мезофитных групп растений.

СПИСОК ИСПОЛЬЗОВАННОЙ ЛИТЕРАТУРЫ:

1. Рахимова Т., Рахимова Н.К., Шомуродов Х.Ф., Абдураимов О.С. Онтогенетическая структура редких видов растений на плато Устюрт в Узбекистане // Аридные экосистемы, 2020, том 26, № 3 (84). – С. 71-78. DOI: 10.24411/1993-3916-2020-10109

2. Османова Л.Т. *Salsola arbusculiformis* Drob. – солянка боялычевидная, боялыч // Биокмплексная характеристика основных ценозообразователей Центрального Казахстана. Ч.2. 1969. Л. – С. 12-14.

3. Акжигитова Н.И., Брекле З.-В., Винклер Г., Волкова Е.А., Вухрер В., Курочкина Л.Я., Макулбекова Г.Б., Огарь Н.П., Рачковская Е.И., Сафронова И.Н., Храмцов В.Н. Ботаническая география Казахстана и Средней Азии (в пределах пустынной области). Под ред. Е.И. Рачковской, Е.А. Волковой, В.Н. Храмцова. Санкт-Петербург, 2003. – С. 59-64.

УДК 581.14.998

НАЧАЛЬНЫЕ ЭТАПЫ ОНТОГЕНЕЗА *SILYBUM MARIANUM* (L.) GAERTN. В УСЛОВИЯХ Г. БУХАРЫ

Т. Рахимова, д.б.н., вед.н.с., Институт ботаники АН РУз, Ташкент
Ш.Э. Халимова, докторант, Бухарский государственный университет, Бухара

Аннотация. Мақолада республикамиз флорасида тарқалган истиқболли доривор ўсимлик *Silybum marianum* онтогенезининг дастлабки босқичлари Бухоро шаҳри шароитида илк бор ўрганилган. Лаборатория ва дала шароитида уруғ унувчанлиги аниқланган. Об-ҳавонинг ноқулай келиши ва баҳор ойларининг кеч келиши муносабати билан ўсимлик онтогенезининг дастлабки босқичида ювенил тўпбарг ҳолатда қолиб, Бухоро шаҳри шароитида мослашаётганлиги кўрсатилган.

Калит сўзлар: *Silybum marianum*, онтогенез, уруғ, унувчанлик, қулай ҳарорат, об-ҳаво, вегетация, адаптация.

Аннотация. Впервые в условиях Бухары изучены начальные этапы онтогенеза *Silybum marianum* – перспективного лекарственного растения нашей республики. Определена всхожесть семян в лабораторных и полевых условиях. Из-за неблагоприятных погодных условий и поздней весны растение остается в ювенильном возрастном состоянии в виде розетко листьев и адаптируется к условиям Бухары.

Ключевые слова: *Silybum marianum*, онтогенез, семена, всхожесть, оптимальная температура, климат, вегетация, адаптация.

Abstract. For the first time in the conditions of Bukhara, the initial stages of ontogenesis of *Silybum marianum*, a promising medicinal plant of our republic, have been studied. The germination of seeds in laboratory and field conditions has been determined. Due to unfavorable weather conditions and late spring, the plant remains in a juvenile age state in the form of a rosette of leaves and adapts to the conditions of Bukhara.

Key words: *Silybum marianum*, ontogeny, seeds, germination, optimum temperature, climate, vegetation, adaptation.

На сегодняшний день в мире потребность в лекарстве растительного происхождения ежегодно увеличивается. В связи с этим увеличение числа видов лекарственных растений, отбор перспективных видов, относящихся к местной флоре или к флоре других регионов, разработка эффективных методов выращивания растений в различных почвенно-климатических условиях имеет важную научно-практическую значимость. В нашей республике орошаемые земли в различной степени засолены, подвержены дефляции, усиливаются процессы опустынивания и вторичного засоления. В этой связи поиск новых перспективных растений, изучение их биоэкологических, физиологических и биохимических особенностей в условиях интродукции и введение их в культуру является весьма актуальным. В этом отношении, особое значение имеет *Silybum marianum* (L.) Gaertn. – расторопша пятнистая, остропестро обыкновенное составляющий основу препаратов «Карсил», «Дарсил», «Легалон», широко применяемый в народной медицине [1].

Целью исследования является изучение биоэкологических особенностей *Silybum marianum* в начальных этапах онтогенеза в условиях интродукции г. Бухары.

Город Бухара природно-климатическим условиям относится к зоне типичного для пустынных районов Средней Азии резко континентального аридного климата, который характеризуется продолжительным жарким и сухим летом и короткой, но довольно холодной зимой с неустойчивым снежным покровом высотой до 5-7 см. Средняя годовая сумма осадков 100-200 мм, средняя температура января в северной части области – 2°C, в центре и на юге около 0°C, средняя температура июля +28-30°C, абсолютный минимум температуры воздуха достигает – 27 °C, а абсолютный максимум +49°C, среднегодовая температура +14,7-15°C. Основное количество атмосферных осадков выпадает в период с октября по апрель – до 98% годовой их суммы. Более 90% территории Бухарской области относится к поясу чуль (равнина) [2].

Объектом исследования является *Silybum marianum* из семейства Asteraceae. Монотипный род и вид. Двулетнее колючее растение. Стебель прямостоячий, 60-1,0 (1,5) м высоты, тонкопаутиновый, облиственный, почти от основания ветвистый, ветви одноголовчатые. Листья очередные, светло-зеленые, с обеих сторон очень коротко опушенные; прикорневые черешковые, перисто-раздельные, по краю колючие, зубчатые. Корзинки 3-4 см в диаметре, почти шаровидные. Листочки обертки многочисленные, по краю реснитчато-колючие. Цветки трубчатые, пурпуровые, собранные в крупные корзинки. Семянки обратно-яйцевидные, гладкие блестящие. Цветет в апреле-мае, плодоносит в мае-июне. Сорничает в Сурхандарьинской, Кашкадарьинской и Джизакской областях. Произрастает на невозделанных местах, по краям дорог, на заброшенных полях, в оазисах от равнин до среднего пояса гор. Распространен в Средней Азии, на юге Европейской части, Кавказе, Средней и Южной Европе, Передней Азии, Северной Африке, Канарских островах [3]. Растение как декоративное разводится в садах и огородах. Растет на пустырях, по сорным местам [4].

В народной медицине *S. marianum* применяется при заболеваниях печени, желудочного пузыря, селезенки, хроническом запоре, геморрое, суставном ревматизме, хроническом бронхите, измельченные в порошках семена для лечения гепатита, циррозе печени, токсических поражений и варикозного расширения вен нижних конечностей [4]. В республике некоторые биоэкологические особенности *S. marianum* отражены в научных исследованиях И.В. Белолипова, А. Исламова [5]. Более подробно изучено биология, фитоценология и ресурсы данного вида в республике Б.А. Нигматуллаевым [1]. Научные исследования по изучению онтогенеза в различных экологических условиях до последнего времени не проводились. В связи с этим в 2021 г. мы изучали начальные этапы онтогенеза в пустынных условиях г. Бухары.

Латентный период. Семена *S. marianum* – овалы, гранёные, блестящие с хохолком. Длина хохолка 1-1,5 см белого цвета. Размер семян 5-8 x 3-4 мм. Окраска желтая, от светло-коричневого до темно-коричневого. Масса 1000 шт. семян составляет 25-27 г. В лабораторных условиях оптимальная температура прорастания семян – 20-30°C. При этой температуре семена начали прорасти на 3-4-й день и составили 85-90%. В полевых условиях всхожесть семян составила 20-30% при посеве в начале мая.

Виргинильный период. Проростки. В связи с неблагоприятной холодной весной семена высеяны в середине мая. Единичные всходы наблюдаются через 4-5 дней. В этот период средняя температура воздуха составила 32°C, относительная влажность воздуха – 19,5%. Длина проросшего 5-ти дневного семядольного листа 0,8-1,0 см, ширина – 0,2-0,3 см, длина гипокотила 1,0-1,2 см. В конце этапа проростка корень достигает 5-6 см. В конце мая у проростков размер семядольного листа составил 1,5-2,0 x 1,0-1,5 см, образовались первые настоящие листья.

Ювенильный этап. В условиях Бухары начало ювенильного этапа (образование первых настоящих листьев) наблюдалось в начале июня. В это время образовалось от одного до 4 настоящих листьев, их размеры – 1,5-2,0 x 0,3-0,5 см. У некоторых экземпляров длина листьев 3,0-3,5 см, ширина 1,0-1,2 см. Семядольные листья еще сохраняются, длиной 3,0-3,5 см, шириной 1,2-1,7 см. В это время температура воздуха в среднем составила 13°C, относительная влажность воздуха – 12,3%. В середине этого месяца при температуре воздуха 33-34°C, относительная влажность составила 11,5-14,4%, а число настоящих листьев увеличилось до 5-6 шт. Растение еще находится в ювенильном этапе. Семядольные листья начали высыхать. Длина настоящих листьев 4,0-5,0 см, ширина их 2,0-2,5 см (рис.). Все листья по краю зубчатые с желтыми колючками. В конце июня при температуре воздуха 35°C и относительной влажности воздуха – 18,8% у многих ювенильных особей количество листьев не увеличилось, но пластинка листьев расширялась, длина листьев составила 6,0-7,0 см, а ширина – 3,0-3,5 см. Главный корень углубляется до 10-12 см, боковые – 1-2 см длины с многочисленными корневыми волосками.



А



Б

Рис. Ювенильный этап *Silybum marianum* (А, Б).

Таким образом, изученный вид двулетнее растение *S. marianum* в первом году вегетации осталось в ювенильном возрастном состоянии в виде розетки листьев. По литературным данным, на втором году вегетации образуются генеративные побеги.

В заключении можно сказать, семена лекарственных растений, в зависимости от погодных условий, необходимо посеять в основном, весной (март-апрель). Однако, в связи с неблагоприятным условием погоды 2021 года, холодных, весенних заморозков г. Бухары семена высеяны ровно один месяц позже в середине мая. Несмотря на это, растение в жестких климатических условиях хорошо адаптируется. В первом году вегетации вегетационный период растения ещё продолжается.

СПИСОК ИСПОЛЬЗОВАННОЙ ЛИТЕРАТУРЫ:

1. Нигматуллаев Б.А. *Silybum marianum* (L.) Gaertn. va *Onopordum acanthum* L. ning biologiyasi, fitotsenologiyasi va tabiiy zaхиралари // Биология фанлари бўйича фалсафа доктори (PhD) диссертацияси автореферати. – Тошкент, 2019. – 43 б.
2. Географический атлас Узбекистана. – Ташкент: Госкомгеодезкадастр, 2012. – С. 144.
3. Флора Узбекистана. Род *Silybum* Adans. – остропестро. Т. V. – Ташкент: АН УзССР, 1962. – С. 381-382.
4. Лавренов В.К., Лавренова Г.В. Современная энциклопедия лекарственных растений. – Москва: Нева, 2006. – С. 189.
5. Белоплипов И.В., Исломов А. Новая культура для лекарственного растениеводства Узбекистана – *Silybum marianum* (L.) Gaertn. // Ўсимликшунослик. – Ташкент, 2001. – С.10-13.

УЎК: 639.1

ЎЗБЕКИСТОННИНГ ЧЎЛ ЗОНАСИДА ОВЛАНАДИГАН ҲАЙВОН ТУРЛАРИ ҲАҚИДА ЯНГИ МАЪЛУМОТЛАР

Р.Р. Рахмонов, PhD, Бухоро давлат тиббиёт институти, Бухоро
Ф.Р. Холбоев, б.ф.д. Ўзбекистон миллий университети, Тошкент
Н.И. Худойкулова, Бухоро давлат тиббиёт институти, Бухоро
Ж.Р. Рахимов, ўқитувчи Бухоро давлат университети, Бухоро

Аннотация. Ўзбекистонда овлашга рухсат берилган ҳайвон турлари сони бугунги кунда 61 турдан иборат. Ўзбекистонда учрайдиган 16 турдаги сит эмизувчиларнинг Бухоро вилоятида 10 тури учрайди. Ўзбекистонда учрайдиган 45 турдаги қушларнинг 41 тури Бухоро вилоятида учраши аниқланган. Бухоро вилоятида сит эмизувчилар синфининг 5 тури ва қушлар синфининг 10 тури расмий равишда овланади.

Калит сузлар: Ёввойи чўчқа, бўрсик, қумқуён, чиябўри, тулки, Катта қоравой, Кулранг гоз, Ёввойи ўрдак, Чуррак, Олмабош, Қизилбош, Каклик, Қашқалдоқ, Қорабовур, Қўк каптар.

Аннотация. На сегодняшний день в Узбекистане разрешена охота на 61 вид животных. Из 16 видов млекопитающих, обитающих в Узбекистане, 10 обитают в Бухарской области. Из 45 видов птиц, обитающих в Узбекистане, 41 вид обитает в Бухарской области. В Бухарской области официально ведется охота на 5 видов млекопитающих и 10 видов птиц.

Ключевые слова: Кабан, барсук, заяц толай, шакал, лисица, Большой баклан, Серый гус, Кряква, Чирок - свистунок, Красноносый нырок, Красноголовый нырок, Кеклик, Лысуха, Чернобрюхий рябок, Сизый голуб.

Abstract. To date, 61 species of animals are allowed to be hunted in Uzbekistan. Out of 16 species of mammals inhabiting Uzbekistan, 10 inhabit Bukhara region. Out of 45 species of birds inhabiting Uzbekistan, 41 species inhabit Bukhara region. Five species of mammals and 10 species of birds are officially hunted in Bukhara region.

Key words: *Sus scrofa*, *Meles meles*, *Lepus tolai*, *Canis aureus*, *Vulpes vulpes*, *Phalacrocorax carbo*, *Anser anser*, *Anas platyrhynchos*, *Anas crecca*, *Netta rufina*, *Aythya ferina*, *Alectoris chikar*, *Fulica atra*, *Pterocles orientalis*, *Columba livia*.

Тадқиқотнинг мақсади: Ўзбекистонда овладиган ҳайвонларининг фаунистик таркибини, сонини, экологик хусусиятлари ва аҳамиятини аниқлаш.

Тадқиқотнинг объекти: Ўзбекистонда учровчи овладиган ҳайвон турлари ҳамда уларнинг яшаш муҳити сифатида овчилик хўжаликлари ва уларга туташ худудларда учрайдиган ҳайвонларнинг сон динамикаси биологияси, экологияси ҳақида маълумотлар олинган.

Тадқиқотнинг предмети: Ўзбекистонда овладиган ҳайвон турларининг фаунаси, уларнинг тарқалиши, сони, биоэкологик хусусиятлари, антропоген омилларнинг ҳайвонот дунёсига таъсири, турларни муҳофаза қилиш ва барқарор фойдаланиш чора-тадбирларини такомиллаштиришдан иборат.

Тадқиқотнинг усуллари: Тадқиқот ишида зоологиянинг (турғун, 5- минутлик ҳамда маршрут усуллари) ва экологиянинг асосий методлари ҳамда анкета-сўров методи, статистик ва қиёсий таҳлил усулларидан фойдаланилган.

Ҳайвонот дунёсидан фойдаланиш жуда кўп қиррали бўлиб, Ўзбекистонда бу фаолият ҳайвонларни асосан ҳаваскорлик, қисман спорт ва бошқа (илмий, тиббиёт) мақсадларда овлаш орқали амалга ошади.

Ўзбекистон Республикаси Экология ва атроф-муҳитни муҳофаза қилиш давлат қўмитасининг 2006 йил 22 мартдаги “Ўзбекистон Республикаси ҳудудида ов ва балиқ овлаш қоидаларини тасдиқлаш ҳақида”ги 27-сонли буйруғида Ўзбекистонда спорт, ҳаваскорлик ва саноат мақсадида овлашга рухсат этилган ҳайвонларнинг айримлари тур кўринишида, кўпчилиги эса гуруҳлар ҳолида келтирилган. Мазкур рўйхатни таксономик таҳлил қилиш орқали Ўзбекистонда 150 турдаги умуртқали (балиқлардан ташқари) ҳайвонларнинг овлашга рухсат этилганлиги биз томондан илк бор аниқланган эди. Биз олиб борган илмий изланишларимиз орқали соҳадаги кўпгина муаммо муаммоларни ҳал қилиш мақсадида юқори ташкилотларга мурожат қилиб ҳамкорликда ишлашимиз натижасида масалага бир қатор ойдинликлар аниқликлар киритилиши қувонарли ҳолатлардан бири деб ҳисоблайан.

Ов қилиш нима - Табиий эркинлик ҳолатида яшаётган ёввойи ҳайвонларни (уларнинг яшаш фаолияти маҳсулотларини) тутиш мақсадида уларни излаш, уларнинг изига тушиш ва уларни таъқиб қилиш, тутишга уриниш ёки тутиш (отиш, тутиб олиш) ов қилишдир

Ўзбекистон Республикасининг «Ов қилиш ва овчилик хўжалиги тўғрисида»ги Қонуни (ЎРҚ–627, 08.07.2020 й.) қабул қилинган. Бунда овладиган сут эмизувчи ва қушлар синфи вакиллари рўйхати аниқ қилиб берилган. Айрим муаммоларга сабаб бўладиган сут эмизувчилар, қушлар, судралиб юривчилар ҳамда сувда ва қуруқликда яшовчилар синфининг кўпчилик қисми йўналишига қараб берилган. Масалан ноёб камайиб бораётган қуш турларига ҳам кирмайди, овладиган қушлар турларга ҳам кирмайдиган сув ва сув олди қушлари рўйхати, иқтисодий аҳамиятга молик, саноат аҳамиятга эга турлар аниқ қилиб берилган. Масалага аниқликларнинг киритилиши ишлашни осонлаштирган. Натижада бугунги кунга келиб Ўзбекистонда овлашга рухсат этилган ҳайвон турларининг сони 150 турдан 61 турга ўзгаришини кўриш мумкин. (1 жадвал)

Ўзбекистонда овлашга рухсат этилган ҳайвон турларининг Бухоро вилоятида учраши ва овланиши

№	Ўзбекистонда овлашга рухсат этилган турлар	Ўзбекистонда расмий равишда овланган турлар	Овлашга рухсат этилган турларнинг Бухоро вилоятида учраши ва овланиши
1	<i>Sus scrofa</i> (Linnaeus,1758)	О	О
2	<i>Capra sibirica</i> (Pallas,1776)	О	Н
3	<i>Capreolus pygargus</i> (Pallas,1771)	О	Н
4	<i>Hystrix indica</i> (Kerr,1792)	О	Н
5	<i>Lepus tolai</i> (Pallas, 1778)	О	О
6	<i>Myocastor coypus</i> (Molina,1782)	О	О
7	<i>Ondatra zibethicus</i> (Linnaeus,1786)	НО	НО
8	<i>Vulpes vulpes</i> (Linnaeus,1758)	О	О
9	<i>Canis lupus</i> (Linnaeus,1758)	О	НО
10	<i>Canis aureus</i> (Linnaeus,1758)	О	О
11	<i>Felis silvestris ssp.ornata</i> (Grey, 1832)	НО	НО
12	<i>Felis chaus</i> (Gueldenstaedt,1776)	НО	НО
13	<i>Meles meles</i> (Linnaeus,1758)	О	О
14	<i>Matres foina</i> (Erxleben,1777)	НО	Н
15	<i>Mustela vison</i> (Schreber,1777)	НО	Н
16	<i>Marmota caudata</i> (Geoffroy, 1844)	О	Н
17	<i>Phalacrocorax carbo</i> (Linnaeus,1758)	О	О
18	<i>Botaurus stellaris</i> (Linnaeus,1758)	НО	НО
19	<i>Anser anser</i> (Linnaeus,1758)	О	О
20	<i>Tadorna ferruginea</i> (Pallas,1764)	ОН	ОН
21	<i>Tadorna tadorna</i> (Linnaeus,1758)	ОН	ОН
22	<i>Anas platyrhynchos</i> (Linnaeus,1758)	О	О
23	<i>Anas crecca</i> (Linnaeus,1758)	О	О
24	<i>Anas strepera</i> (Linnaeus,1758)	ОН	ОН
25	<i>Anas penelope</i> (Linnaeus,1758)	ОН	ОН
26	<i>Anas acuta</i> (Linnaeus,1758)	ОН	ОН
27	<i>Anas querquedula</i> (Linnaeus,1758)	ОН	ОН
28	<i>Anas clypeata</i> (Linnaeus,1758)	ОН	ОН
29	<i>Netta rufina</i> (Pallas,1773)	О	О
30	<i>Aythya ferina</i> (Linnaeus,1758)	О	О
31	<i>Aythya fuligula</i> (Linnaeus,1758)	ОН	ОН
32	<i>Bucephala clangula</i> (Linnaeus,1758)	ОН	ОН
33	<i>Mergus merganser</i> (Linnaeus,1758)	ОН	ОН
34	<i>Tetraogallus himalayensis</i> (G.R.Gray,1843)	НО	Н
35	<i>Alectoris chikar</i> (J.E.Gray,1830)	О	О

36	<i>Ammoperdix griseogularis</i> (Brandt,1843)	HO	HO
37	<i>Perdix perdix</i> (Linnaeus,1758)	HO	H
38	<i>Perdix dauuricae</i> (Pallas,1811)	O	H
39	<i>Coturnix coturnix</i> (Linnaeus,1758)	HO	HO
40	<i>Phasianus colchicus</i> (Linnaeus,1758)	O	OH
41	<i>Rallus aquaticus</i> (Linnaeus,1758)	HO	HO
42	<i>Gallinula chloropus</i> (Linnaeus,1758)	HO	HO
43	<i>Fulica atra</i> (Linnaeus,1758)	O	O
44	<i>Burhinus oedicnemus</i> (Linnaeus,1758)	HO	HO
45	<i>Vanellus vanellus</i> (Linnaeus,1758)	HO	HO
46	<i>Vanellouchettusia leucuraus</i> (Lichtenstein,1823)	HO	HO
47	<i>Gallinago gallinago</i> (Linnaeus,1758)	HO	HO
48	<i>Scolopax rusticola</i> (Linnaeus,1758)	HO	H
49	<i>Pterocles orientalis</i> (Linnaeus,1758)	O	O
50	<i>Syrrhaptes paradoxus</i> (Pallas,1773)	O	OH
51	<i>Columba livia</i> (Gmelin,1719)	O	O
52	<i>Columba palumbus</i> (Linnaeus, 1758)	O	OH
53	<i>Streptopelia decaocto</i> (Frisvaldszky,1838)	HO	HO
54	<i>Streptopelia orientalis</i> (Latham,1790)	HO	H
55	<i>Sturnus vulgaris</i> (Linnaeus,1758)	HO	HO
56	<i>Acridotheres tristis</i> (Linnaeus,1766)	HO	HO
57	<i>Pica pica</i> (Linnaeus,1758)	HO	HO
58	<i>Corvus monedula</i> (Linnaeus,1758)	HO	HO
59	<i>Corvus frugilegus</i> (Linnaeus,1758)	HO	HO
60	<i>Corvus corone</i> (Linnaeus,1758)	HO	HO
61	<i>Corvus cornix</i> (Linnaeus,1758)	HO	HO

Изоҳ: O – расмий равишда овланган тур; HO – учрайди, овланмайдиган тур; OH – учрайди, расмий равишда овланмаган тур; H – Бухоро вилоятида учрамайдиган тур. Мазкур рўйхатга захарли умуртқасиз ҳайвон турлари киритилмади.

Ўзбекистонда овлашга рухсат берилган ҳайвонларнинг 2 синф турлар сони бугунги кунда 61 турдан иборат эканлиги жадвалда келтирилган. Ўзбекистонда учрайдиган 16 турдаги сут эмизувчиларнинг Бухоро вилоятида 10 тури, 45 турдаги қушларнинг 41 тури Бухоро вилоятида учраши аниқланган. Келтирилган маълумотларнинг илк маротоба ишлаб чиқилиши соҳадаги ижобий силжишларга олиб келилишини кўрсатмоқда.

Бугунги кунда мамлакатимизда ҳайвонот дунёсини муҳофаза қилиш ва ундан фойдаланиш соҳасидаги муносабатлар, жумладан, ов қилиш ва балиқ овлаш ҳуқуқий жиҳатдан қатор қонунлар ва бошқа норматив-ҳуқуқий ҳужжатлар билан тартибга солинади. Ўзбекистон ўз миллий манфаатларини ҳисобга олган ҳолда, ушбу соҳада халқаро муносабатларга интеграллашув мақсадида 1997 йилда “Йўқолиб кетиш хавфи остидаги ёввойи фауна ва флора турлари билан халқаро савдо қилиш тўғрисида”ги Конвенция (CITES)га, 1998 йилда “Ёввойи ҳайвонларнинг кўчиб юрвчи турларини муҳофаза қилиш тўғрисида”ги Конвенцияга, 2001 йилда “Сувда сузувчи қушларнинг асосий яшаш манзили бўлган халқаро аҳамиятга эга сувли-ботқоқ ерлар тўғрисида”ги Конвенцияга қўшилган.

Ҳозирги вақтда ов қилиш ва овчилик хўжалигини юритишга тегишли муносабатлар Ўзбекистон Республикасининг “Табиатни муҳофаза қилиш тўғрисида”ги, ва “Ҳайвонот дунёсини муҳофаза қилиш ва ундан фойдаланиш тўғрисида”ги Қонунлар, Ўзбекистон Республикаси Вазирлар Маҳкамасининг 2014 йил 20 октябрдаги “Биологик ресурслардан фойдаланишни тартибга солиш ва табиатдан фойдаланиш соҳасида рухсат бериш тартиб-таомилларидан ўтиш тартиби тўғрисида”ги 290-сонли қарори ҳамда Экология ва атроф-муҳитни муҳофаза қилиш давлат қўмитасининг 2006 йил 22 мартдаги “Ўзбекистон Республикаси ҳудудида ов ва балиқ овлаш қоидаларини тасдиқлаш ҳақида”ги 27-сонли буйруғи билан тартибга солинади.

Халқаро амалиётни ўрганиш ва таҳлил қилиш шуни кўрсатадики, ваколатли давлат органлари, овчилик хўжаликлари ва овчиларнинг ҳуқуқ-мажбуриятлари қонунчиликда аниқ кўрсатилиши ва унга риоя қилиш талаблари, овчилик хўжалигининг мукамал режа асосида фаолият юритиши ҳайвонлар сонининг ошишига олиб келади.

ФОЙДАЛАНИЛГАН АДАБИЁТЛАР РЎЙХАТИ:

1. Rakhmonov. R.R., Rayimov A.R. Ecological positions of hunting species in Bukhara region // International Journal of Genetic Engineering. – 2019. – №7 (1). – P. 15-18. <http://doi:10.5923/j.ijge.20190701.03>
2. Rakhmonov R.R., Rayimov A.R. Structure and distribution of animals in the Bukhara region // Nature of inner asia 2019. – № 2 (11). – P. 65-68. <http://doi:10.18101/2542-0623-2019-2-65-68>
3. Rayimov A.R., Rustamova M.A., Analysis of Summer Nutrient Content In The South- West Kyzylkum Region of Acridotheres Tristis // Solid State Technology 2020. – № 5. – P. 6145-6151. <http://solidstatetechnology.us/index.php/JSST/article/view/5946>
4. Rayimov A.R., Rakhmonov R.R. - The role of Acridotheres Tristis in Biotic Connection // International Journal of Virology and Molecular Biology -2019. – № 8 (1). P 1-3. <http://doi:105923/j.ivmb.20190801.01>
5. Rayimov A.R., Rakhmonov R.R. The distribution and number of Acridotheres tristis in different habitats in the Kyzylkum // Nature of inner asia , 2019. – № 2 (11). – P. 60-64. <http://doi:10.18101/2542-0623-2019-2-60-64>

6. Rashit Rakhimovich Rakhmonov¹, Zulfikarov Abdurayim Naimovich², Nasiba Ismailova Khudoikulova³. Possibilities of Introduction of Hunting Tourism in Hunting Farms of Bukhara Region. Vol. 24 No. 1 December 2020, pp. 253-256. © 2020 International Journals of Sciences and High Technologies. <http://ijpsat.ijsht-journals.org>

УЎК: 574

ҚОРАҚАЛПОҒИСТОН ШАРОИТИДА *LEMNA MINOR* L. СУВ ЎСИМЛИГИНИ ЕТИШТИРИШ ВА ЧОРВА МОЛЛАРИ, ПАРРАНДАЛАР ВА ЎТХЎР БАЛИҚЛАР УЧУН ОЗУҚА СИФАТИДА ФОЙДАЛАНИШ

С.Р. Рустамова, мустақил изланувчи, ЎЗР ФА Қорақалпоқ табиий фанлар илмий тадқиқот институти, Нукус

Г.Н. Утемуратова, лаб.мудир, ЎЗР ФА Қорақалпоқ табиий фанлар илмий тадқиқот институти, Нукус

Аннотация. Мақолада Қорақалпоғистоннинг Тахиатош шаҳри шароитида ряска сув ўсимлигини етиштириши ва кўпайтириши ҳақида сўз боради. Ряска – юксак сув ўсимлиги бўлиб, ҳозирги кунларда республикаимиз ҳудудидаги сув ҳавзаларида ўсиши аниқланмаган. Тахиатош насос канализация станциясидаги оқова сувларда ўсиши аниқланган. Ундан чорва моллари ва паррандалар учун тўйимли ем тайёрлаш ва оқова сувларни биологик тозалашда фойдаланиши имкониятлари ва аҳамияти ҳақида маълумотлар келтирилган.

Калим сўзлар: Қорақалпоғистон шароитида, ряска, биологик усул, биологик ховуз, юксак сув ўсимликлари, озуқа.

Аннотация. В статье приводятся данные по выращиванию и размножению ряски малой, которая относится к водным высшим растениям. Ряска в последние годы в водоемах нашей республики не обнаружена. Однако, было известно, что ряска произрастает в Тахиаташской насосно-канализационной станции. Ее можно использовать для приготовления корма при кормлении домашних птиц и коров, так как, ряска богата белковым веществом.

Ключевые слова: в условиях Каракалпакстана, ряска, биологический метод, биологический пруд, высшие водные растения, корма.

Abstract. The article provides data on the cultivation and reproduction of duckweed small, which belongs to the aquatic higher plants. Duckweed has not been found in the reservoirs of our republic in recent years. However, it was known that duckweed grows in the Takhiatash pumping and sewage station. It can be one of the ingredients of the feed for the poultry and cows, since duckweed is rich in protein.

Key words: in the conditions of Karakalpakstan, *Lemna minor* L., biological method, biological pond, higher aquatic plants, feed.

Тадқиқотнинг долзарблиги. Ўзбекистон аҳолиси тобора ўсиб бормоқда ва ижтимоий-иқтисодий ҳамда экологик эҳтиёжлари барқарор ривожланишни талаб қилаётган давлатлардан ҳисобланади. Бугунги кунда, мамлакатимизда иқтисодий барқарорликка эришиш учун ички табиий ресурслардан унумли фойдаланишга эҳтиёж юқори. Республикаимиз табиий ресурсларга бой бўлиб, ундан тоза экологик маъна сифатида тўғри фойдаланиш зарур.

Ўзбекистонда, жумладан, Қорақалпоғистон Республикасида қишлоқ хўжалиги учун озуқа базаси асосан, курукликда ўсадиган ўсимликлардан олинадиган, сувда ўсадиган ўсимликлардан қишлоқ хўжалиги учун озуқа манбаи сифатида фойдаланилмайди ёки кам фойдаланилади.

Илмий тадқиқотларимизнинг мақсади – Ряска (*Lemna minor* L.) (1-расм) ўсимлигини кўпайтириб, чорва ҳайвонлари, уй паррандалари ва ўтхўр балиқлар учун озуқа ишлаб чиқаришда фойдаланишдан иборатдир.

Ряска (*Lemna minor* L.) ўсимлиги сунъий ховузларда йил давомида фаол ривожланиши аниқланган.

Бундан ташқари, бу сув ўсимликлари кичик сувларни биологик усулда тозалаш ва қайта фойдаланиш имкониятларини яратиши мумкин. Яъни, оқова сувларни биологик тозалашда



биофильтрлик хусусияти кучли бўлган ряска ва пистия каби сув ўсимликларидан фойдаланиб, куйидаги натижаларга эришиш мумкин:

чорвачиликнинг асосий соҳалари – балиқчилик, паррандачилик, чўчқачилик ва мўйначилик соҳаларида асосий тоза экологик озуқа сифатида фойдаланиш мумкин;

оқова сувларда ряска каби ўсимликларни ўстириш давомида балиқлар ва бошқа сув хайвонлари учун озуқа ва яшаш макони (тухум кўйиш ва кўпайиш учун) яратилади;

сувдаги муаллақ ҳолдаги моддаларни ушлаб қолиб, ўзлаштирилади ва сув тозаланади, натижада, сувда эримайдиган моддаларнинг сувдаги миқдори камаяди;

оқова сувлар биоген элементлардан, аммиак, нитрит, нитрат, сульфатлар, хлоридлардан тозаланади. Фотосинтез натижасида сувдаги кислороднинг миқдори бир неча баробар кўпаяди [2].

Материал ва иш услуби. Ряска (*Lemna minor* L.) сув юзасида эркин сузиб ўсувчи, кичик, яшил рангли юксак сув ўсимлиги бўлиб, алоҳида парваришни талаб этмайди. Унинг сув юзасида қалқиб турадиган барг-пояси тухумсимон, узунлиги 2-4 мм, кенлиги 2-3мм гача бўлади. Барг-пояси остида илдиз ўсиб чиқади. Республикамиз ҳудудида қуёш нури манбаи мўл ва ҳаво хароратининг иссиқлиги ушбу сув ўсимлигининг кўпайиб, яхши ривожланиши учун қулай шароит яратади.

Кичик ряска (*Lemna minor* L.) ўсимлигини табиий сув ҳавзаларида ва сунъий ҳовузларда (бассейн) кўпайтириш мумкин. Бу ўсимлик чорва моллари, паррандалар ва ўтхўр балиқлар учун қимматбаҳо табиий ва экологик тоза озуқа ҳисобида фойдаланилиши мумкин. Ряска таркиби озуқавий элементларга жуда бой бўлиб, уларда 25-30 % гача оқсиллар, 20% гача липидлар, 35% гача углеводлар ва 10 дан ортиқ витаминлар мавжуд [3].

Кичик ряска ўсимлигини ўрганиш ўтган аср ўрталаридан бошланган. Республикамиз олимлари ва чет эл олимлари уни ўрганиш бўйича илмий-тадқиқот ишларини олиб борган, улардан: Воронихин [1], Музаффаров [3], Таубаев [4], Таубаев ва Абдиев [5] ва бошқ.

Тадқиқот натижалари

















Тадқиқотларимиз давомида Қорақалпоғистон шароитида Тахиатош насос оқова сув канализациясида кичик ряска (*Lemna minor* L.) сув ўсимлигини ўсаётгани аниқланди ва уларнинг кўпайиши кузатилиб борилмоқда.

Ҳозирги пайтда *Lemna minor* Тахиатош оқова сув канализацияси тизимида ўстирилиб, уларни кўпайтириш тажрибалари олиб борилмоқда.

Кичик ряска (*Lemna minor*)ни Тахиатош оқова сув канализацияси шароитида очик ҳавода бир ой давом этган ўстириш тадқиқотлари натижаси таҳлили 1-жадвалда ва 1-расмда кўрсатилган.

1-жадвал

Тахиатош канализацион насос станциясида кичик ряска (*Lemna minor*) ўсиши

				Анализ олинди 			
	Ряска бор	Ряска бор	Ряска бор	Ряска бор	Ряска бор		
							
	Ряска бор	Ряска бор Анализ олинди кизил	Ряска бор Анализ олинди яшил	Ряска бор			
							

	Ряска бор	Ряска бор			Ряска бор
	16	17	18	19	20



Ряска борлар: 2,6,7,8,9,10,12,13,14,15,16,17,20
 Ряска йўқлар: 3,4,5,11,18,19.
 Юқоридаги ўнгдаги стрелкалар сув кириши жойини кўрсатади.



1-расм. Тахиатош канализацион насос станцияси тузилиши

Ўзбекистон шароитида, бизнинг кузатишларимиз бўйича, кичик ряскадан биомасса олиш юқори даражада эканлиги аниқланди ва паррандачилик учун озуқа захирасини яратиш мумкин [4]. Кичик ряска таркибидаги олтингугурт оддий қишлоқ хўжалиги ем-хашак ўсимликлари таркибидан 5-6 марта кўп. Маълумки, олтингугурт чорва ҳайвонлари учун аҳамиятли бўлган аминокислоталар – метионин, цистин ва цистеинлар таркибига киради. Шу билан бирга, қуритилган кичик ряска биомассасида 0,48 мг кобальт, 0,18 мг бром, 0,32 мг мис, 0,7 мг никель, 4,8 мг титан бор [1]. Бир кг қуритилган кичик ряска массасида марганец, йод, рух, ванадий, цирконий ва ҳатто олтин борлиги аниқланган.

Нормал шароитда 1 м² юзадан суткасига 140-150 грамм, бир гектар сув юзасидан 1,5 тонна, ойига эса 45 тонна ряска массаси олиш мумкинлиги аниқланди. Шу билан бирга, ушбу сув ўсимлиги озуқавий элементларга бой бўлиб, унинг таркибида минерал тузлар, углеводлар, оксиллар, мойлар бўлганлиги учун уни одам ва ҳайвонларни даволашда парафармацевтикада ҳам фойдаланиш тажрибаси қўлланилмоқда.

2-жадвал

Тахиатош канализацион насос станцияси сувининг кимёвий таҳлили натижалари

№	Сув ҳавзаси тури	Қурук қолдиқ, г/л	Ионларнинг г/л даги ва мг-эквивалентдаги миқдори								Тузлар суммаси, г/л	РН
			CO ₃ ²⁻	HCO ₃ ⁻	Cl ⁻	SO ₄ ²⁻	Ca ²⁺	Mg ²⁺	Na ⁺ +K ⁺			
1	Катта тиниқ сув, бақа яшайди	2,348		0,195 3,2	0,426 12,0	1,008 21,0	0,220 11,0	0,255 21,0	0,105 4,2	2,209	9,0	
2	Яшил сув	2,226		0,305 5,0	0,319 9,0	0,888 18,5	0,150 7,5	0,182 15,5	0,250 10,0	2,094	9,0	
3	Қора сув	2,196		0,281 4,6	0,284 8,0	0,936 19,5	0,130 6,5	0,194 16,0	0,240 9,6	2,065	9,0	

ЭСЛАТМА: суратда – элементларнинг г/л даги, махражда – мг-эквивалент миқдори берилган.

2-жадвалда ряска устида тажриба олиб борилаётган Тахиатош канализацион насос станцияси суви кимёвий таҳлили натижалари келтирилган. Демак, биринчи, яъни Катта тиниқ сувли (бақа яшайдиган) бўлим суви ва яшил сув – ряскали сув – сульфат ионлари билан кучли шўрланган. Катта тиниқ сувли бўлимда Cl⁻ миқдори 1 литр сувда 0,426 г ни ташкил этган

бўлса, SO_4^{2-} - сульфат ионлари 1 литр сув таркибида 1,008 грамм микдорида эканлиги аниқланган. Қора сув – яъни ўсимликсиз сув бўлими, унда ўсимлик ўса олмаган, бу бўлим ҳам кучли шўрланган. Барча сувлар хлор-ионга нисбатан сульфат ионлари билан кўпроқ таъминланган. Барча сувларнинг шўрланиши – минерализацияси – хлорид-сульфат типиди.

Қора сувли бўлимда ряска ўсимлиги ўса олмаган, шўрланиш даражаси бунга тўсик бўлган, деб айтиш қийин, сабаби, ряска ўсаётган катта тиниқ сув ва яшил сувнинг минерализация даражаси унга қараганда юқорироқ. Қора сув таркибида эҳтимол бошқа захарли моддалар микдори юқори бўлган бўлиши мумкин. Бу ҳолат янада чуқурроқ изланишлар олиб боришни талаб қилади.

Хулоса. Ўтказилган тажрибалар натижасида кичик ряска (*Lemna minor* L.) юксак сув ўсимлиги Қорақалпоғистон шароитида – Тахياتош канализацион насос станцияси айрим бўлимларида фаол ривожланиб, катта микдорда озуқага бой биомасса ҳосил қилмоқда.

Ряска (*Lemna minor* L.) ўсимлиги фаол ривожланишида оқова сувларни сувда эриган кислород билан бойитади. Ҳосил бўлган яшил биомасса қора мол, қўй, эчки, балиқлар ва паррандалар учун тўйимли оксилли озуқа сифатида қўлланилади.

Дехқончилик экинларини суғориш учун сув ҳовузлари яратилган жойларда ряска ўсимлигини ўстирилса, қишлоқ хўжалиги молларини боқиш учун озиқ ҳам тайёр бўлади.

ҲОИДАЛАНИЛГАН АДАБИЁТЛАР РЎЙХАТИ:

1. Воронихин Н.Н. Растительный мир континентальных водоемов — 411 с. Изд: 1953.
2. Йўлдошев К.Р., Аллашукуров Ш.Р. Хоразм вилояти шароитида ряска сув ўсимлигини кўпайтириш ва ундан оқова сувларини биологик тозалашда фойдаланиш. International science journal. Polish science journal. 2021. Issue 1 (34), part 1.
3. Музаффаров А.М., Таубаев Т.Т., Абдиев М. Ряска и методы их массового культивирования. «Фан» Тошкент-1970,-150 стр.
4. Таубаев Т.Т. Флора и растительность водоемов Средней Азии, "Фан", 1970,- 230 стр.
5. Таубаев Т., Абдиев М. Ряска водоемов Узбекистана и их использование в народном хозяйстве. – Ташкент: Фан, 1973.

УЎК 581.9. 581.95

ЎЗБЕКИСТОН ФЛОРАСИНИ ЎРГАНИШДА ДАЛА ТАДҚИҚОТЛАРИНИНГ ЎРНИ

Д.Э.Турдиев, кичик илмий ходим, ЎЗР ФА Ботаника институти, Тошкент

А.Ж.Газиев, кичик илмий ходим, ЎЗР ФА Ботаника институти, Тошкент

И.Ж.Жўрамуродов, кичик илмий ходим, ЎЗР ФА Ботаника институти, Тошкент

Э.А.Ортиқов, кичик илмий ходим, ЎЗР ФА Ботаника институти, Тошкент

Ф.У.Мустафина, б.ф.н., катта илмий ходим, ЎЗР ФА Ботаника институти, Тошкент

Аннотация. Олиб борилган ишлар дала тадқиқотлари асосида амалга оширилди. Ушбу мақолада ЎЗР ФА Ботаника институти илмий ходимларининг амалга оширган дала тадқиқотлари ва унда эришилган натижаларнинг муҳокамаси баён этилган.

Калит сўз ва иборалар: Дала тадқиқотлари, эндем тур, тарқалиш ҳудуди, оила, туркум, аниқланган янги ҳудуд.

Аннотация. Работа выполнена на основе полевых экспедиционных исследований. В статье представлена результаты полевых исследований, проведенные сотрудниками Института ботаники АН РУз, и обсуждение достигнутых успехов.

Ключевые слова: Полевые исследования, эндемичные виды, ареал распространения, семейства, род, новое местонахождение.

Abstract. The work was carried out on the basis of field expedition research. The article presents the results of field research conducted by the researchers of the Institute of Botany of the Academy of Sciences of the Republic of Uzbekistan, and a discussion of the successes achieved.

Key words: Field research, endemic species, distribution area, family, genus, new location.

Ўзбекистон ҳудуди Помир-Олой ва Ғарбий Тиён-Шон тизмаларини бир бирига боғлаб турадиган ҳудудлардан бири саналади. Мамлакатнинг деярли 85 фоизини чўллар, қолган 15 фоизини тоғ ва тоғ ёнбағирлари эгаллайди (7; 16). Ўзбекистон флорасида юксак ўсимликларнинг 4374 дан ортиқ тури маълум бўлиб (8; 449), улардан 333 тури эндемикдир. Турлар сони бўйича *Asteraceae* (624 тур), *Fabaceae* (512) ва *Poaceae* (301) каби оилалар устунлик қилади (8).

Сўнгги йилларда Ўзбекистон Республикаси Фанлар Академияси Ботаника институти ходимлари томонидан табиий флоранинг хилма-хиллигини ўрганишга қаратилган флористик, молекуляр, экологик ва ўсимликлар популяцияларини баҳолаш каби йуналишларда бир қатор

амалий ва фундаментал тадқиқотлар амалга оширилмоқда. Шунингдек, ўтган вақт мобайнида институт таркибидаги лабораториялар томонидан кўплаб дала тадқиқотлари уюштирилди.

Ушбу иш Ботаника институти “Молекуляр филогения ва биогеография” лабораторияси ходимларининг 2020 йил давомида олиб борган дала тадқиқотлари натижаларини таҳлиliga қаратилган.

Мазкур лаборатория ходимлари ўтган 2020 йил давомида Ўзбекистон ҳудудининг тоғли районлари, яъни ғарбий Тиён-Шон, Фарғона, Нурота, Кўхистон, Ғарбий-Ҳисор, Ҳисор-Дарвоз, Пандж округларига кирувчи ботаник-географик районларга жами 13 марта илмий сафарларни амалга оширди. Ушбу дала тадқиқотларини бажариш мобайнида MRB-AN-2019-30-сонли «ДНК штрихкодлаш технологиясидан фойдаланган ҳолда Беларусь ва Ўзбекистондаги камёб, йўқолиб бораётган ўсимликларни генетик инвентаризацияси» ҳамда Ўзбекистон Республикаси Экология ва Атроф-муҳитни муҳофаза қилиш Давлат қўмитаси билан 2020 йил 19 июнда имзоланган №23/2020 сонли “Ўзбекистондаги ноёб, йўқолиб кетиш хавфи остида турган ва эндемик ўсимлик турларининг ДНК баркодини яратиш ва сертификатлаш” хўжалик шартномасида белгиланган вазифалар бажарилди. Шунингдек, тўпланган гербарий намуналари Ўзбекистон Миллий Гербарийси (TASH) фондига топширилди, ўсимликларнинг табиий ҳолатдаги фотосуратлари ва GPS маълумотлари олинди. Тўпланган маълумотларни қайта ишлаш жараёнида айрим турларнинг янги тарқалиш ҳудудлари аниқланди.

Тадқиқот усуллари. Амалга оширилган дала тадқиқотлари асосида йиғилган ўсимлик турларини аниқлашда “Определитель Средней Азии” монографиясининг I-X жилдларидан фойдаланилди. Терилган ҳар бир турдан (асосан баргидан) молекуляр таҳлил учун ДНК намунаси олинди. Шунингдек, табиий шароитда ўсаётган турларнинг GPS координаталари MAPS.ME ва Google.map дастурлари ёрдамида қайд этилди. Турларнинг сўнгги умум қабул қилинган номлари *International Plants Names Index* (www.ipni.org), *World Flora Online* (www.worldfloraonline.org) ва *the World plants Catalogue of Life* (www.catalogueoflife.org) бўйича, таксонларнинг муаллифларини ёзишда “*Authors of Plant Names*” R.K. Brummit, C.E. Powell (6) қўлланмасидан фойдаланилган.

Тадқиқот натижалари ва уларнинг таҳлили. Йил давомида амалга оширилган дала тадқиқотлари жараёнида 72 оилага мансуб, 342 туркум 784 турнинг 3300 дан ортиқ гербарий намуналари йиғилди. Дала тадқиқотлари давомида йиғилган асосий таксонлар 1-жадвалда келтирилган.

1-Жадвал

2020 йил давомида йиғилган асосий ўсимлик оилалари

№	Оила	Туркум	Тур	Гербарий намуналари сони
1	<i>Fabaceae</i> Lindl.	21	126	488
2	<i>Lamiaceae</i> Martinov	21	64	314
3	<i>Asteraceae</i> Bercht. & J.Presl	47	105	311
4	<i>Boraginaceae</i> Juss	18	39	167
5	<i>Apiaceae</i> Lindl.	26	42	161
6	<i>Rosaceae</i> Juss.	15	35	161
7	<i>Brassicaceae</i> Burnett	34	56	151
8	<i>Amaryllidaceae</i> J.St.-Hil.	1	17	123
9	<i>Ranunculaceae</i> Juss.	12	29	110
10	<i>Caryophyllaceae</i> Juss.	18	32	105

Олиб борилган дала-тадқиқотлари давомида Ўзбекистон Қизил китобига киритилган ҳамда Ўзбекистон флораси учун эндем бўлган жами 12 оилага мансуб 24 туркум 42 турнинг 148 та гербарий ва ДНК намуналари терилди. Ушбу турларнинг илмий номи, эндем тур эканлиги «*», Ўзбекистон Қизил китобига киритилган турларнинг камёблик мақоми (I, II, III); турларнинг йиғилган санаси; географик координаталари мос равишда келтирилди.

Acantholimon butkovii Lincz. *, 27.06.2020; N. 38.201788, E. 66.797494.

A. nuratavicum Zakirov ex Lincz. * (II), 06.05.2020; N. 40.553884, E. 66.558191.

A. subavenaceum Lincz. *, 06.05.2020; N. 40.498359, E. 66.760014.

Allium decoratum Turginov & Tojibaev *, 24.05.2020, N. 38.378659, E. 67.614117.

A. nikolai F.O. Khass. & Achilova *, 20.05.2020, N. 38.199100, E. 67.241422.

A. severtzovioides R.M. Fritsch *, 17.05.2020, N. 41.548589, E. 70.044905.

Allochrysa gypsophiloides (Regel) Schischk (III), 19.06.2020; N. 41.560301, E. 70.104500.

Astragalus leptophysus Vved. (II), 05.05.2020; N. 40.498515, E. 66.768557.

A. plumatus Boriss (III), 09.06.2020; N.40.513754, E. 66.743058.

- A. terrae-rubrae* Butk. (III), 27.06.2020; N. 38.251684, E. 66.861522.
Calispepla aegacanthoides Vved. *(I), 27.06.2020; N. 38.158524, E. 66.928555.
Cousinia dshisakensis Kult. *(II), 05.05.2020; N. 40.506098, E. 66.750603.
C. korolkowii Regel & Schmalh. *, 09.06.2020; N. 40.520263, E. 66.752432.
C. rhodantha Kult. *(I), 23.05.2020; N. 38.113596, E. 68.175469.
Dianthus helenae Vved. *, 09.06.2020; N. 40.513754, E. 66.743058.
Dionysia hissarica Lipsky*(I) 28.06.2020; N. 38.358736, E. 67.144717.
Dracocephalum komarovii Lipsky (II) 17.07.2020; N. 41.377352, E. 70.481485.
D. nuratavicum Adylov *, 09.06.2020; N. 40.513754, E. 66.743058.
Eremurus lactiflorus O. Fedtsch. (II) 15.05.2020; N. 41.515338, E. 70.001493.
Hedysarum bucharicum B.Fedtsch. (II), 01.07.2020; N. 38.479946, E. 67.249522.
H. drobovii Korotkova *(I), 19.06.2020; N. 41.560301; E. 70.104500.
H. magnificum Kudr. (III), 28.05.2020; N. 38.323973, E.67.056746.
Helichrysum nuratavicum Krasch. *(II), 09.06.2020; N. 40.513754, E. 66.743058.
Lagochilus olgae Kamelin. *(II) 09.06.2020; N. 40.520092, E. 66.751039.
Lepidolopha nuratavica Krasch. *(I) 09.06.2020; N. 40.513754, E. 66.743058.
Oxytropis pseudorosea Filimonova. *(II) 09.06.2020; N. 40.516076, E. 66.744091.
Paeonia hybrida Pall. (III), 30.05.2020; N. 40.766394, E. 70.042172.
Parrya nuratensis Botsch. & Vved. *, 26.04.2020; N. 40.292173, E. 67.304574.
Phlomis nubilans Zakirov L. *(II), 09.06.2020; N. 40.513754, E. 66.743058.
Phlomoides uniflora (Regel) Adylov. Kamelin & Makhm. *, 03.04.2020, N. 40.140824, E. 67.700648.
Rubia laevisissima Tscherneva (III) 19.06.2020; N. 41.560301, E. 70.104500.
Salvia korolkowii Regel & Schmalh. (III) 19.06.2020; N. 41.560301, E. 70.104500.
S. submutica Botsch. & Vved. *(II) 09.06.2020; N. 40.521398, E. 66.747823.
S. tianschanica Makhm. *(II) 01.06.2020, N. 41.016568, E. 70.305282.
Scutellaria fedtschenkoi Bornm. *(III), 27.06.2020; N. 38.234614, E. 67.031030.
Tulipa butkovii Botschantz. *, 17.05.2020; N. 41.546788, E. 70.045982.
T. carinata Vved. (III), 24.05.2020; N. 38.405920, E. 67.646125.
T. dasystemon (Regel) Regel (III), 06.06.2020; N. 39.553598, E. 68.477516.
T. dubia Vved. (III), 19.06.2020; N. 41.511707, E. 41.511707.
T. ferganica Vved. (II), 19.03.2020; N. 41.167862, E. 71.724663.
T. intermedia Tojibaev & J. de Groot. *(II), 20.03.2020; N. 40.915745, E. 71.058849.

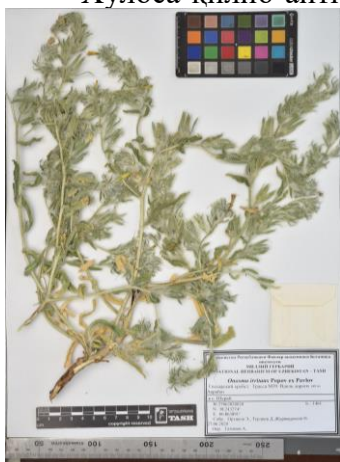

Хулоса қилиб айтганда, дала тадқиқотлари натижаси маҳаллий муҳит флораси хилма-хиллигининг бугунги кундаги ҳолати тўғрисида маълумотлар олиш учун асос бўлиб хизмат қилади. Илмий сафарлар натижасида ҳар бир туркум турларининг аниқ сони ва улар учраши мумкин бўлган локал ареаллари аниқланади. Олинган маълумотлар асосида ҳудуд флорасининг йиллар давомида ўзгариб боришини қиёсий баҳолаш, бундан ташқари йўқолиб кетиш хавфи остида турган ўсимликларга таъсир этаётган антропоген омиллар ўрганилиб уларга қарши химоя чораларини қўллаш мумкин. Келгусида амалга ошириладиган дала тадқиқотларида бундай маълумотлар муҳим қўлланма бўлиб хизмат қилади.

Шунингдек амалга оширилган дала тадқиқотлари давомида 3 турнинг флорага оид адабиётлар ва гербарий маълумотларида (TASH, MW) қайд этилмаган янги таркалиш ҳудудлари аниқланди.

Улар қуйидагилар:

***Onosma irritans* Popov ex Pavlov.**

Биринчи тавсифнинг манбааси: Труды Средне-Азиатского Государственного Университета. Serija 8b. Ботаника. Acta Universitatis Asiae Mediae. Ботаника. Ташкент. 19: 29 (1935).

Тип: Санкт-Петербургда сақланади (Ленинград).

Фенология: Гуллаш: V- VI, мевалаш: VII.

Учраш баландлиги: Тоғларнинг пастки қисми.

Яшаш жойи: тошли-шағалли ёнбағирларда.

Умумий тарқалиши: Тиён-Шон (Чотқол ва Угом тизмалари), Помир-Олой (Зарафшон тизмаси) (5: 208-209, 3: 237, 4).

Аниқланган янги ҳудуд: Ҳисор тизмасининг жануби-ғарбий тармоқлари, М39 йўлининг Оқработ ва Шўроб қишлоқлари яқини, 27.06.2020, Э.Ортиқов, Д.Турдиев, И.Жўрамуродов. №27062020020. (N.38.243274, E.66.863891).

***Astragalus dipelta* Bunge.**

Биринчи тавсифнинг манбааси: Труды Императорского С.-Петербургского Ботанического сада. Acta Horti Petropolitani. Санкт-Петербург 7: 368 (1880).

Тип: Санкт Петербургда сақланади (Ленинград).

Фенология: Гуллаш: V-VI, мевалаш: V-VII.

Учраш баландлиги: Тоғ этакларидан тоғларнинг ўрта қисмигача.

Яшаш жойи: тошли ва тошли-шағалли ёнбағирларда.

Умумий тарқалиши. Помир-Олой (Туркистон, Зарафшон, Ҳисор) (4, 1: 317-318, 2: 571).

Аниқланган янги ҳудуд: Қурама тизмасининг Мойликўтонсой ҳавзаси, 01.06.2020, К.Тожибаев, Д.Дехқонов. Э.Ортиқов, И.Жўрамуродов, Д.Махмуджанов. №0106239. (N.41.015890, E.70.282877).

***Astragalus taldycensis* Franch,**

Биринчи тавсифнинг манбааси: Bulletin du Museum d Histoire Naturelle. Paris. 2: 344 (1896).

Тип: Женевада сақланади.

Фенология: Гуллаш: V-VII, мевалаш: VII-VIII.

Учраш баландлиги: Тоғларнинг ўрта ва юқори қисмлари, субальп зоналарда.

Яшаш жойи: тоғларнинг тошли ёнбағирлари, дарё ва кўллар бўйидаги тошли ва кумли ётқизиқларда.

Умумий тарқалиши. Ғарбий Тиён-Шон (Чотқол тизмаси) (4, 1: 200-201).



Аниқланган янги ҳудуд: Чотқол тизмаси, Арашан кўли атрофи. 17.07.2020, Т.Махкамов, А.Газиев, И.Жўрамуродов. 17072020081. (N. 41.385307, E. 70.493501).

ҲОҶДАЛАНИЛГАН АДАБИЁТЛАР РЎЙҲАТИ:

1. Комаров В.Л., Флора СССР. М.: Изд. АН. СССР. 1946, том XII.
2. Комаров В.Л., Флора Узбекистана, Т.: Изд. АН. СССР. 1955, том III.
3. Комаров В.Л., Флора Узбекистана, Т.: Изд. АН. СССР. 1961, том V.
4. Определитель растений Средней Азии. Ташкент: Фан, 1968-1993, том. I-X.
5. Шишкин Б.К., Флора СССР, М.: Изд. АН. СССР. 1953, том XIX.
6. Brummitt RK & Powell CE (eds.). In the book: Authors of plant names, Royal Botanic Gardens, Kew, London. –1992.
7. Gintzburger, G., Toderich, K., Mardonov, B., & Mahmudov, M. (2003). Rangelands of the arid and semi-arid zones in Uzbekistan. CIRAD-ICARDA Montpellier, P.16.
8. Tojibaev, K., Karimov, F., Azimov, I., Chang K., & Jang C. (2018) Two new records for the flora of Uzbekistan from south-west Tian-Shan. *Journal of Asia-Pacific Biodiversity*. Vol. 11 (3). p. 449.
9. www.https://plant.depo.msu.ru.
10. http://www.plantsoftheworldonline.org

УЎТ 631.52. 633.16

**ЛАЛМИКОР МАЙДОНЛАРДА МУШТАРАК АРПА НАВИНИНГ БОШЛАНҒИЧ
УРУҒЧИЛИГИНИ ТАШКИЛ ҚИЛИШ**

З.И.Усаров қ.х.ф.ф.д., Лалмикор деҳқончилик ИТИ, Тошкент

Т.Маматқулов қ.х.ф.н., Лалмикор деҳқончилик ИТИ, Тошкент

А.А.Холдороров қ.х.ф.ф.д., Лалмикор деҳқончилик ИТИ, Тошкент

У.Дўстқулов, стажёр-тадқиқотчи, Лалмикор деҳқончилик ИТИ, Тошкент

Аннотация. Мақолада Лалмикор деҳқончилик илмий-тадқиқот институтининг 2020-2021 йилларга мўлжалланган “Қишлоқ хўжалигида ёшларнинг инновацион лойиҳалари”

танловининг “Лалмикор майдонларда Муштарак арпа навининг бошланғич уруғчилигини ташиқил қилиши” лойиҳаси доирасида олиб борилган тадқиқот ишлари натижалари келтирилган.

Калим сўзлар: Авлод, белги, нав тозалиги, танлаш, уруғлик, уруғчилик, уруғчилик тизими, фенология, ҳосилдорлик.

Аннотация. В статье представлены результаты исследований, проведенных научно-исследовательским институтом Богарного земледелия в рамках проекта «Организация первичного семеноводства сорта ячменя Муштарак на богарного землях» конкурса «Инновационные проекты молодежи в сельском хозяйстве» на 2020-2021 годы.

Ключевые слова: Поколения, признак, чистота сорта, отбор, семена, семеноводство, система семеноводства, фенология, урожайность.

Abstract. The article presents the results of studies carried out by the Research Institute of Rainfed Agriculture within the framework of the project "Organization of primary seed production of the Mushtarak barley variety on rainfed lands" of the competition "Innovative projects of youth in agriculture" for 2020-2021.

Key words: Generation, trait, variety purity, selection, seeds, seed production, seed production system, phenology, productivity.

Кириш. Ўзбекистон Республикаси Президенти Шавкат Мирзиёев раислигида 2021 йил 24 февраль куни қишлоқ ва сув хўжалиги соҳасида жорий йилда амалга ошириладиган устувор вазифалар муҳокамаси юзасидан видеоселектор йиғилиши ўтказилди. Йиғилишда экинларни оқилона жойлаштириш ва илмий асосда етиштириш мақсадли этиб белгиланди. Лалми ерлардан унумли фойдаланиш орқали доимий ва мавсумий иш ўринлари яратиш муҳимлиги таъкидланди. Бунинг учун экинларни ҳар бир туманнинг ўзига хослиги, деҳқончилик кўникмалари, сув таъминотидан келиб чиқиб жойлаштириш зарурлиги қайд этилди.

Йиғилишда чорвачилик, паррандачилик ва балиқчиликни ривожлантириш чора-тадбирларига ҳам тўхталиб ўтилди. Чорвачиликда озуқа-ем масаласи долзарб. Шу боис янги ўзлаштириладиган лалми ва адирлик ерлар чорва комплекслари учун тақсимлаб берилиши, 28 минг гектар лалми ва яйловларда ҳамда 173 минг гектар асосий экиндан бўшаган майдонларда омукта-ем етиштирилиши белгиланди.

Ҳозирги кунда лалмикор ерларда экилаётган арпа навларини етиштиришда ноқулай об-ҳаво шароитлари, яъни бази йилларда рўй берадиган кучли совуқ, шунингдек қурғоқчилик ва иссиқликнинг рўй бериши дон ҳосилдорлиги ва сифатининг пасайиб кетишига сабаб бўлмоқда. Навларнинг сифати, маҳсулотларнинг етилиш муддати ташқи бозорларда етакчи ўринларга чиқиш имконини бермаяпти. Айрим арпа навларининг об-ҳаво серёғин, мўтадил келган йилларда турли касалликлар ҳамда зарарқундалардан зарарланиши дон ҳосили ва сифатининг пасайишига олиб келмоқда.

Шунингдек, арпа навларининг йиллар давомида қайта-қайта экилиши натижасида навларнинг навдорлиги бузилиб, ҳосилдорлиги ва сифат кўрсаткичлари сезиларли даражада пасайиб бормоқда.

Бунинг учун Қишлоқ хўжалиги экинлари навларини синаш марказининг 2020 йил 22 декабрдаги № 42-сонли қарори ҳамда Ўзбекистон Республикаси Қишлоқ хўжалиги вазирлигининг 2020 йил 30 декабрдаги № 232-сонли буйруғига асосан лалмикор ерларда кузги муддатларда экиш учун Жиззах, Самарқанд вилоятлари бўйича Ўзбекистон Республикаси ҳудудида экиш учун тавсия этилган қишлоқ хўжалик экинлари Давлат реестрига 2021 йилдан киритилган арпанинг «Муштарак» навининг бирламчи уруғчилигини илмий асосда олиб бориш ва жорий этиш долзарб вазифалардан бири ҳисобланади.

Тадқиқотнинг мақсади: Муштарак арпа навининг бошланғич уруғчилигини йўлга қўйиш ва фермер хўжалиқларига кенг жорий қилишдан иборат.

Тадқиқот услублари. Муштарак навининг бирламчи уруғчилик схемаси тажриба майдонларини экишга тайёрлаш, экиш, озиклантириш каби агротехник тадбирлар Лалмикор деҳқончилик илмий тадқиқот институтида (2004) ишлаб чиқилган услубий қўлланмасидан фойдаланилди.

Авлод кўчатзорларига танлаш, навга хос бўлган ўсимликларни ажратиб олиш, кузатиш, ҳисоблаш ва таҳлиллар (СЭВ рода *Hordeum L.*) халқаро классификатор (1983) бўйича, маълумотлар Б.А.Доспехов (1985) бўйича математик статистик таҳлил қилинди.

Тадқиқот натижалари. Тадқиқот иши Лалмикор деҳқончилик илмий тадқиқот институтининг 2020-2021 йилларга бажарилиши мўлжалланган “Лалмикор майдонларда

Муштарак арпа навининг бошланғич уруғчилигини ташкил қилиш” лойиҳаси доирасида бажарилди. Тадқиқот иши Муштарак навининг элита ўсимликларини биринчи, иккинчи йил авлод кўчатзорларида ҳамда биринчи, иккинчи йил кўпайтириш кўчатзорларида олиб борилди.

Биринчи йил авлод синаш кўчатзорига Муштарак навининг навдорлиги ва тозаллиги юқори бўлган экинзоридан 1000 та бошоқ якка танлаш усулида танлаб олинди ва экилди. Ривожланиш фазалари тўлиқ баҳолаб борилди. Авлодларнинг касалликларга чидамлилиги 2021 йилда 0-15%, ётиб қолишга чидамлиги 7-9 балл билан баҳоланди. Касалликларга чидамлилик 5-10%, ётиб қолишга чидамлилик 5-9 балл билан баҳоланди, касалликларга чидамсиз 23 та авлод яроқсизга чиқарилди.



1-расм. Муштарак арпа навининг биринчи йил майдонини баҳолаш

Муштарак навининг биринчи йил авлодлар кўчатзорига якка танлаш усулида авлодларнинг ҳосилдорлигига эътибор қаратилди. 2021 йилда 877 та танлаб олинган авлодлар орасидан ҳосилдорлиги бўйича 565 та авлод жуда юқори, 97 та авлод юқори, 215 та авлод ўрта ҳосил кўрсаткичига эга бўлиб андоза навга нисбатан устун бўлганлиги билан ажратиб олинди. Қолган авлодларда 60 та паст, 63 та жуда паст кўрсаткич қайд этилди. Стандартга ($58,8 \text{ г/м}^2$) нисбатан 5,0 % юқори ҳосил кўрсаткичига эга бўлган 154 та авлод ажратиб олинди, ҳосил кўрсаткичи 5,0 % дан паст бўлган 123 та авлодлар яроқсизга чиқарилди.



2-расм. Муштарак арпа навининг иккинчи йил ва биринчи йил кўпайтириш майдонларини ўриш жараёни

Олинган натижалар шуни кўрсатдики Муштарак навининг биринчи йил авлод кўчатзорига ўрганилган авлодлар орасидан 2021 йил 877 та авлодлар иккинчи йил авлод кўчатзорига танлаб олинди.

Иккинчи йил авлод синаш кўчатзорига биринчи йил авлодлар синаш кўчатзоридан танлаб олинган 500 та элита авлод уруғлари экилди. Экиш майдони 5 м^2 , экиш меъёри 2,5 млн. дона уруғ ҳар 19 та авлоддан кейин андоза нав жойлаштирилди.

Мазкур кўчатзорда ўсув даврида дала кўриклари ва баҳолашдан ўтказилиб навга хос бўлмаган қишлашга чидамсиз, касалланган, ҳосилдорлиги паст авлодлар яроқсизга чиқарилди. Танлаб олиш учун қолган энг яхши авлодлар ҳосили алоҳида йиғиб олинди ва дон кўрсаткичи бўйича лабораторияда баҳоланди. Энг яхши авлодлар бирлаштирилганда 298,0 кг сара уруғ тайёрланди.

Иккинчи йил авлодлар синаш кўчатзоридан танлаб олинган элита авлод уруғлари бирлаштирилиб 2020 йилда 2,0 гектар майдонга биринчи йил кўпайтириш кўчатзорига экилди.

Биринчи йил кўпайтириш кўчатзори майдонида негатив танлаш ўтказилиб, бошқа хил ўсимликлар ҳамда бошқа навларга хос ўсимликлар, шунингдек касалланган, нимжон, типик бўлмаган ўсимликлардан тозаланди.

Биринчи йил кўпайтириш кўчатзорида 2021 йилда 1112 кг ҳосил комбайнда йиғиб олинди.

Ҳосилни йиғиштириш, ташиш, тозалаш жараёнида уруғликни биологик ва механик ифлосланишига йўл қўйилмади.

ХУЛОСАЛАР

1. Муштарак навидан 2021 йилда тадқиқотларни давом эттириш мақсадида биринчи йилги авлодларни синаш кўчатзорига 1000 та энг яхши типик бошоқлар танлаб олинди.

2. Биринчи йил авлодларни синаш кўчатзоридан иккинчи йил авлодларни синаш кўчатзорига 877 та авлодлар ўтказилди.

3. Иккинчи йилги авлодлар танлаш кўчатзоридан танлаб олинган яхши авлодлар ҳосили бирлаштирилиб 298 кг сара уруғ тайёрланди.

4. Биринчи йил кўпайтириш майдонидан 1112 кг сара уруғ тайёрланди.

ҲОИДАЛАНИЛГАН АДАБИЁТЛАР РЎЙХАТИ:

1. Ўзбекистон Республикаси Президентининг 2021 йил 24 февраль куни қишлоқ ва сув хўжалиги соҳасида жорий йилда амалга ошириладиган устувор вазифалар муҳокамаси юзасидан видеоселектор материаллари.

2. Донли экинлар селекцияси ва бошланғич уруғчилиги бўйича қўлланма//Дон ва дуккакли экинлар илмий тадқиқот институти Галлаорол илмий-тажриба станцияси, Тошкент. 2004 й, 31 б.

3. Международный классификатор СЭВ рода *Hordeum L.* ВНИИР имени Н.И.Вавилова (ВИР). Ленинград. 1983. -54 с.

4. Б.А.Доспехов “Методика полевого опыта”, Москва Агропромиздат, 1985, 176-178 с.

УЎТ 581.14.949.2

SALVIA OFFICINALIS L. НИНГ БУХОРО ШАҲРИ ШАРОИТИДА АЙРИМ БИОЭКОЛОГИК ХУСУСИЯТЛАРИ

Ш.Э. Халимова, таянч докторант, Бухоро давлат университети, Бухоро
Т. Рахимова, б.ф.д., е.и.х., ЎЗР ФА Ботаника институти, Тошкент

Аннотация. *Lamiaceae* оиласига мансуб, республикамик флорасида учрамайдиган *Salvia officinalis* нинг Бухоро иқлим шароитида интродукцияси илк бор ўрганилган. Ўсимликнинг лаборатория ва дала шароитида уруғ унувчанлиги аниқланган. 2021 йилда баҳор фаслининг совуқ келганлиги, яъни об-ҳавонинг ноқулай келганлиги сабабли, апрель ўрталарида экилган уруғлар униб чиқмаганлиги ва уруғларни май ойининг бошларида экилганда ҳаво ҳарорати 32°C, ҳавонинг нисбий намлиги 19,5% бўлган пайтда униб чиққанлиги қайд этилган. Ўсимлик уруғлари бир ой кеч экилганлиги сабабли, вегетатив ҳолатда қолиб, генератив даврга ўтмаган. Айтиши жоизки, *S. officinalis* Бухоро шароитининг тузли тупроқларида яхши ўсаётганлиги ва имматур ҳолатга ўтганлиги унинг шу шароитга мослашаётганлигидан далолат беради. Ўсимлик ёзнинг энг иссиқ кунларида вегетациясини давом эттираётганлиги ҳаво ҳарорати ва ҳавонинг нисбий намлигига боғлаб кўрсатилган.

Калит сўзлар: *Salvia officinalis*, уруғ, унувчанлик, қулай ҳарорат, вегетация, мосланиш, ювенил, имматур ҳолат.

Аннотация. Впервые изучена интродукция *Salvia officinalis*, принадлежащей к семейству *Lamiaceae*, в условиях города Бухары, которая не встречается во флоре нашей республики. Определена всхожесть семян в лабораторных и полевых условиях. Отмечено, что так как в 2021 году весенний сезон был холодным, из-за неблагоприятной погоды, семена, посаженные в середине апреля, не проросли. Семена, посаженные в начале мая, при температуре воздуха 32°C и относительной влажности воздуха 19,5%, хорошо проросли. Так как семена растения были посеяны с опозданием на месяц, они остались в вегетативном состоянии и не прошли в генеративный период. Следует отметить, что *S. officinalis* в условиях города Бухары хорошо растёт на засоленных почвах, и переход в имматурное состояние является его хорошей адаптацией к этим условиям. Показана продолжительность вегетации растения в самые жаркие летние дни в зависимости с температурой и относительной влажности воздуха.

Ключевые слова: *Salvia officinalis*, семена, прорастание, оптимальная температура, вегетация, адаптация, ювенил, имматурное состояние.

Abstract. For the first time, the introduction of *Salvia officinalis*, belonging to the Lamiaceae family, in the conditions of the city of Bukhara, which is not found in the flora of our republic, was studied. The germination of seeds in laboratory and field conditions was determined. It is noted that since the spring season was cold in 2021, due to unfavorable weather, the seeds planted in mid-April did not germinate. The seeds planted in early May, at an air temperature of 32°C and a relative humidity of 19.5%, germinated well. Since the seeds of the plant were sown a month late, they remained in the vegetative state and did not pass through the generative period. It should be noted that *S. officinalis* grows well in the conditions of the city of Bukhara on saline soils, and the transition to an immature state is its good adaptation to these conditions. The duration of the plant's vegetation on the hottest summer days is shown, depending on the temperature and relative humidity of the air.

Key words: *Salvia officinalis*, seeds, germination, optimum temperature, vegetation, adaptation, juvenile, immature state.

Ҳозирги кунда дунёда инсонларнинг ўсимликлардан тайёрланган дори препаратларига бўлган талаби ортиб бормоқда ва доривор ўсимликлар тиббиётда кенг қўлланилмоқда. Шу боисдан, кўплаб турдаги эфирмойли, хушбўй, хуштаъм доривор ўсимликларни маданийлаштиришга катта эҳтиёж туғилмоқда. Бу эса доривор ўсимликларнинг плантациясини яратиш, хом ашёсини саноат даражасида ишлаб чиқаришга зарурият туғдирмоқда. Эфирмойли доривор ўсимликлар МДХ давлатларида маданий ўсимликлар каби ўстириб келинмоқда. Шу ўринда *Salvia officinalis* L. – доривор маврак (Lamiaceae) эфирмойли кимматбаҳо доривор ўсимлик ҳисобланиб, республикамизнинг турли тупроқ иқлим шароитида ўрганишни тақозо этади.

S. officinalis – бўйи 20-50 см га етадиган чалабута. Пояси кўп сонли, шохланган, сербарг, тўрт қиррали, пастки қисми бироз ёғочланган. Барги оддий, узун бандли, поясининг энг юқори қисмидагилари бандсиз бўлиб, пояда қарама-қарши ўрнашган. Гуллари қисқа бандли, майда, поя ва шохларининг юқори қисмида бошқосимон доира шаклидаги сохта тўпгул ҳосил қилади. Июнь-июлда гуллайди, июль-августда меваси пишади. Ватани Ўртаер денгизи бўйидаги давлатлар. Ёввойи ҳолда МДХ мамлакатларида учрамайди. Молдавия, Украина республикаларида, Краснодар ўлкасида ва Қримда ўстирилади. Маврак барги бир йилда (гуллагандан бошлаб) уч марта қўл билан териб олинади. Биринчи ва иккинчи теримда фақат новданинг пастки қисмидаги барглар олинади. Учинчи теримда (сентябрь ойида) эса поядаги ҳамма барглар ва новданинг юқори қисми (10% гача рухсат этилади) йиғиб олиниб курилади. Баргида эфир мойи, ошловчи моддалар, смола, флавоноидлар, алкалоидлар, витамин Р, никотин кислотаси, крахмал, оқсил моддалари мавжуд. Ўсимлик баргининг препаратлари буриштирувчи, дезинфекцияловчи ва яллиғланишга қарши, қон тўхтатувчи, шамоллашда, қон босими ошганда, марказий асаб тизимини тинчлантирувчи дори сифатида юқори нафас олиш йўллари касалликларида, оғиз ва томоқ чайқаш учун ишлатилади (Холматов, Хабибов, 1967; Акопов, 1977; Лавренов, Лавренова, 2006). Доривор ўсимликларнинг уруғ унувчанлигига оид маълумотларни Л.А. Москвина (2005), Л.В. Калиниченко (2013), Н.И. Гордеева (2015), Ф. Дустмуратова (2019) ва бошқаларнинг ишларида кўриш мумкин. Уруғларни стратификация қилиш ёки уруғ унувчанлигига таъсир қилувчи ҳар хил эритмалардан фойдаланганда униш тезлиги ва унувчанликнинг ошиши тўғрисида Ю.Н. Куркина, О.Г. Пшеничнаяларнинг (2011) маълумотлари мавжуд. Лекин биз бу услубларни қўлламадик.

Ҳозирги кунда *S. officinalis* республикамиз вилоятларида, айниқса Тошкент шаҳри шароитида олимларимиз томонидан ўрганилмоқда. Лекин об-ҳаво шароити ноқулай ва тупроқлари турли даражада шўрланган Бухоро шаҳри шароитида биоэкологик хусусиятлари ўрганилмаган, десак ҳам бўлади. Шу боисдан, тадқиқотнинг мақсади *S. officinalis* ни Бухоро шаҳри шароитида биоэкологик хусусиятларини ўрганиб, интродукция қилишдан иборат.

Латент даври. *S. officinalis* нинг 1000 та уруғ вази – 6,49-7,10 г ни ташкил этади. Уруғларнинг униш тезлиги юқори бўлиб, 20-25°C ҳароратда униши 3 кундан кейин бошланди. Уруғлар унишининг 5-7 кунда ёппасига унувчанлик кузатилди ва бир кунда 60 та гача уруғлар униб, унувчанлик 93% ни ташкил этди. 20-22°C ҳароратда бир йил сақланган уруғларнинг унувчанлиги 75%, 18 ой сақланганда 78,6%, икки йилдан кейин 70%, ҳарорат 22-25°C бўлганда эса 6 ойдан кейин 75,4%, 12 ойдан кейин 91%, 18 ойдан кейин 85% ва икки йилдан кейин 73,5% эканлиги аниқланди. Демак, ўсимликлар уруғ унувчанлигида ҳароратнинг қулай даражаси муҳим аҳамиятга эга. Дала шароитида май ойининг бошида экилган уруғлар 35-40% униб чиқди.



Расм. Ювенил ва виргинил ҳолатдаги *Salvia officinalis*

Дала шароитида уруғларни ҳар хил муддатда экиб, қайси даврда экиб, юқори ҳосилдорликолиш ҳам катта аҳамиятга эга. 2021 йил баҳор ойларининг ноқулай келиши сабабли, уруғлар апрель ойининг бошларида экиб кўрилди, лекин совуқ бўлганлиги туфайли уруғлар униб чиқмади. Иккинчи марта уруғлар 12 майда экилди. Бу вақтда ҳаво ҳарорати 27-29°C, ҳавонинг нисбий намлиги 22-23% эди. Экилган уруғлар 4-5 кундан кейин якка ҳолда, яна 4-5 кундан кейин ялпи униб чиқа бошлади. Дастлаб икки ланцетли уруғ палла барги ҳосил бўлди. Майса ҳолатда гипокотил узунлиги 1-2 см, илдизи ҳам 1,5-2,0 см га чуқурлашди.

Ювенил ҳолатдаги ўсимтада 1-4 ҳақиқий барглар ҳосил бўла бошлади. Унинг баландлиги 1-2 см, илдизи эса 4 см гача чуқурлашди ва май ойида 2-тартибли илдизчалар ҳосил бўла бошлади, уларнинг узунлиги эса 0,5-0,7 см эди. Барг пластинкасининг узунлиги 1,0-1,2 см, эни 0,3-0,5 см ни ташкил этди. Бу пайтда ҳаво ҳарорати 31-35°C, ҳавонинг нисбий намлиги 18-19% эканлиги аниқланди. Июнь ойининг бошларида (4.06) ҳаво ҳарорати ўртача 41°C, нисбий намлик 11-12% бўлганда, ювенил ҳолатдаги ўсимтанинг баландлиги 3,0-3,5 см бўлиб, 6-7 та ланцетли барглари кўпайди, уларнинг ўлчами 1,0-2,0 x 0,5-0,8 см га етди. Илдизи эса 4-5 см га чуқурлашди. Июнь ойининг ўрталарида (15.06) ювенил ҳолатдаги ўсимтанинг бўйи 4,0-4,5 см, барг пластинкасининг ўлчамида ва барглар сонидан унча ўзгариш бўлмади. Уруғпалла барги яшил ҳолатда қуримаган эди. Бу пайтда ҳавонинг ўртача ҳарорати ўртача 35°C, нисбий намлик 11% ни ташкил этди. Июнь ойининг охирида (25.06) ҳаво ҳарорати ўртача 34°C, ҳавонинг нисбий намлиги 20% бўлганда, ўсимликнинг бўйи 5-6 см га етди. Барглар сони 9-11 тага кўпайди, уларнинг узунлиги 3-4 см, эни 1,0-1,3 см эди. Алоҳида барг бандининг узунлиги эса 3-4 см га етган. Ўқ илдизи 7-8 см га чуқурлашиб, бир неча 2-тартибли илдизчаларни ҳосил қилган, уларнинг узунлиги 2-3 см ни ташкил этган (расм).

Июль ойининг охирида (24.07) ҳаво ҳарорати ўртача 38-43°C, нисбий намлик 10-12% бўлганда, ўсимликда 1-3 донна ён новдалар пайдо бўлди, уларнинг узунлиги 1-3 см эди. Шу пайтдан бошлаб ўсимлик *имматур босқичга* ўтди. Имматур ҳолатдаги ўсимликнинг бўйи 7-8

см га етди. Ўсимлик новдасида 2-генерация барглари пайдо бўла бошлаган, уларнинг сони 8-14 гача, ўлчами эса 0,5-1,0 x 0,3-0,4 см. Илдизи эса 10 см гача чуқурлашган.

Хулоса қилиб айтганда, доривор ўсимликларнинг уруғлари республикамызда об-ҳаво шароитига қараб, март ва апрель ойларида экиш мақсадга мувофиқдир. Лекин 2021 йилда баҳор фаслининг совуқ келганлиги, яъни об-ҳавонинг ноқулай келганлиги сабабли, апрель ўрталарида экилган уруғлар униб чиқмади. Уруғларни май ойининг бошларида экилганда ҳаво ҳарорати 32°C, ҳавонинг нисбий намлиги 19,5% бўлган пайтда униб чиққанлиги аниқланди. Ўсимлик уруғлари бир ой кеч экилганлиги сабабли, вегетатив ҳолатда қолиб, генератив даврга ўтмади. Айтиш жоизки, *S. officinalis* Бухоро шароитининг тузли тупроқларида яхши ўсаётганлиги ва имматур ҳолатга ўтганлиги унинг шу шароитга мослашаётганлигидан далолат беради.

Фойдаланилган адабиётлар рўйхати:

1. Холматов Х., Хабибов З. Фармакогнозия. – Ташкент: Медицина, 1967. – С. 89-131.
2. Акопов И.Э. Кровоостанавливающие растения. – Ташкент: Медицина, 1977. – С. 120-122.
3. Лавренов В.К., Лавренова Г.В. Современная энциклопедия лекарственных растений. – Санкт-Петербург: Нева, 2006. – С. 241-242.
4. Москвина Л.А. Приемы возделывания пряновкусовых культур Иссопа лекарственного и Душицы обыкновенной в условиях Северо-Запада России // Автореф. дис. канд. сельхоз. наук. – Санкт-Петербург, 2005. 18 с.
5. Калининченко Л.В. Агробиологические особенности Иссопа лекарственного (*Hyssopus officinalis* L.) пути повышения продуктивности культуры в условиях нечерноземной зоны // Автореф. дис. канд. сельхоз. наук. – Москва, 2013. 22 с.
6. Гордеева Н.И. Семенная продуктивность и особенности прорастания семян душицы обыкновенной (*Origanum vulgare*) // Вестник Алтайского государственного аграрного университета. №11 (133). 2015. – С. 87-90.
7. Дусмуратова Ф., Фахриддинова Д., Аллабердиев Р. Изучение биологии некоторых видов семейства яснотковых в условиях Ташкентского Ботанического сада // Вестник НУУз. 3/2. 2019. – С. 33-35.
8. Куркина Ю.Н. Пшеничная О.Г. Посевные качества семян лекарственных растений с противогрибковыми свойствами // Научные ведомости. Серия Естественные науки. №9 (104). Вып. 15/1. 2011. – С. 234-238.

УЎК 634.13.

ПАКАНА НОК ДАРАХТЛАРИНИНГ ЎСИШИ, РИВОЖЛАНИШИ ВА ҲОСИЛДОРЛИГИНИНГ КЎПАЙИШИГА ВЕГЕТАТИВ ПАЙВАНДТАГ ҲАМДА ИНТЕНСИВ НАВЛАРНИНГ ТАЪСИРИ

Р. Юнусов, доц., к/х. ф. н. Бухоро давлат университети, Бухоро.

Ф. А. Ганиева, ўқитувчи, Бухоро давлат университети, Бухоро.

Р. Раджабов, Бухоро тумани Боги Калон МФЙ ҳудудида жойлашган МЧЖ “СиёвушАгро” боғдорчилик фермер хўжалиги раҳбари, Бухоро

О. Орифов, талаба, Бухоро давлат университети, Бухоро

Аннотация. Мақолада Бухоро вилояти Бухоро тумани Боги Калон МФЙ ҳудудида жойлашган МЧЖ “СиёвушАгро” боғдорчилик фермер хўжалиги тупроқ-иқлим шароитида вегетатив пайвандтага уланган интенсив нокнинг Кармен, Аббат, Вильям навларининг ўсиши – ривожланиши ва ҳосилдорлигининг кўпайишига таъсири ўрганилган.

Калим сўзлар: интенсив мевачилиги, пакана нок дарахтлар, вегетатив пайвандтаг, ўсиши ва ривожланиши, ҳосил элементлари, зарарли организмлари, сугориши усули, самарадорлик.

Аннотация. В данной статье изучено влияние сорта – подвойных комбинации карликовые груши сорта Кармен, Аббат, Вильямс на рост и развитие плодоношение в почвенно - климатических условиях Бухарского тумана ООО «СiyovushAgro» садоводческого фермерского хозяйства.

Ключевые слова: интенсивное плодоводство, карликовые деревья груши, вегетационные подвои, рост, развитие и образование плодовых элементов, защита от болезней и вредителей, капельное орошение.

Abstract. This article studies the influence of the variety - rootstock combinations of dwarf pears of the Carmen, Abbat, Williams varieties on the growth and development of fruiting in the soil and climatic conditions of the Bukhara fog, LLC "SiyovushAgro" of a horticultural farm.

Keywords: intensive fruit growing, dwarf pear trees, vegetative rootstocks, growth, development and formation of fruit elements, protection from diseases and pests, drip irrigation

Кириш. Ҳозирги интенсив мевачилик боғларда истиқболли, мутгасил мўл ва сифатли ҳосил берадиган нок навларини етиштириш муҳим ва долзарб вазифа ҳисобланади. Охириги йилларда Бухоро вилоятида ҳам интенсив уруғли мевали дарахтларни, шу жумладан, нок дарахтларининг пакана вегетатив секин ўсувчи пайвандтагга Беҳи S₁ га уланган навлари етиштирилмоқда. Ўзбекистон республикасининг 2015 йил 21 сентябрдаги “Мева-сабзавотчилик тармоғини ривожлантириш лойиҳасини амалга ошириш чора – тадбирлари тўғрисида”ги қарорига мева-сабзавот маҳсулотларининг ялпи ҳосилини 2020 йилда 23 мартага ошириш режалаштирилган.

Мазкур мақола мавзусининг долзарблиги шундаки, нок дарахтларининг вегетатив пайвандтагларга уланган интенсив боғларнинг ҳосилдорлиги ва мева сифатини яхшилашда, рақобатбардош сифатли нок мевалари етиштиришда мева боғларини барпо қилиш ва парваришlash энг муҳим масалалардан бири ҳисобланади.

Тадқиқот услуби ва шароити. Илмий тадқиқот ишлари 2020-2021 йиллар давомида Бухоро вилояти, Бухоро тумани Боғи Калон МФЙ ҳудудида жойлашган МЧЖ “СиёвушАгро” боғдорчилик фермер хўжалигида ўтказилади.

Бухоро вилоятининг иқлими кескин континентал бўлиб, бир йилда ўртача 125-175мм. ёғингарчилик бўлади, ҳавонинг ўртача ҳарорати 26-30⁰С ни ташкил қилади. Қиши қуруқ ва совуқ, январда ўртача ҳарорат 4.0⁰С дан -13⁰С гача етади. Ўртача ҳавонинг нисбий намлиги 40-60 %ни ташкил этади [1,2,3].

Бухоро вилоятнинг тупроғи механик таркиби бўйича 56.9% дан иборат чўлли, оғир ва соз тупроқ ерлар вилоятнинг асосан суғориладиган ҳудудларида тарқалган. Суғориладиган умумий ер майдонидан энгил соз тупроқ ерлар 35.6%ни, чўлли ва қумли ерлар 75%ни эгаллайди, 0-125см ва 200-250см қатламлар ўртача соз тупроқ ерлар билан қўшилган бўлиб, 125-200см қатламлар – оғир тупроқларни ташкил қилади. Тупроқларнинг ҳажм оғирлиги 0-70см қатламида – 1.40г/см³, 0-100смда 1.32г/см³ ни ташкил этади [6,7,8,9].

Тадқиқот объекти бу нок дарахтини вегетатив пайвантаг Беҳи S₁ га уланган навлар Кармен, Аббат ва Вильямс бўлиб, боғда 4.0-1.2м схемада ўтказилган, бир гектарга 2088 дона нок кўчатлари жойлаштирилган. Пайвандтаг беҳи S₁-Польша мамлакатида топилган, боғдорчилик ва гулчилик институтида, инженер Соморовский томонидан яратилган. Бу беҳи пайвантаги кўпгина беҳи турлари ичида танлаб олинган. Беҳи S₁- Польшада беҳи ва нок учун асосий вегетатив пайвантаг ҳисобланади ва совуққа чидамли пайвантагдир. Совуқни таъсири айрим беҳи пайвантагларида 88-92% бўлса, беҳи S₁ пайвантагига 80% бўлади. Нокни Вильямс навига мос келади. Бу пайвантаг илдиз ракига чидамли, баргларда қорадоғлар касаллигига ўрта чидамли. Интенсив боғларда 3x1.0 м, 4x0.8-1.0 м схемада экиш тавсия этилади. Нок навлари бу пайвантакка уланганда 2-3 йилдан бошлаб ҳосилга киради. 20-25 йил устивор ҳосил беради.

Беҳи S₁- пакана пайвантаги ўрта ва секин ўсувчи пайвантаг ҳисобланади. Нок навларини беҳи S₁ пайвандтакка уланганда илдиз тизими яхши ривожланган.

АББАТ-Турция ноки, кўчатлари туркиядан келтириб боғга ўтқазган, кечки нав, мевасини ранги сариқ, узунчоқ, кўза шакл. касаллик ва зазрукундаларга чидамли, серҳосил нав ҳисобланади, ўртача ҳосилдорлиги 180-210 ц/га, қишга яхши сақланади.

КАРМЕН- нави ҳажми катта кўриниши яхши, кечки нав, ҳажми катта -180-200 грамм. Ҳосилдорлиги юқори 220-240 ц/га, таъми ширин, қишга яхши сақланади, касаллик ва зараркундаларга чиқамли.

ВИЛЬЯМС нави – Ғарбий Европада яратилган. Нав кеч кузги, меваси августнинг биринчи ўн кунлигида пишади. Дарахтнинг бўйи ўртача 5,4 м тўртинчи йўли ҳосилга киради. юқори ҳосилдорлиги – 232,9 ц/га. Мевасининг ўртача вазни – 140 г. эти майин, сершира, меваси жуда ҳам яхши. мевасининг пишган вақтидаги таъм баҳоси – 4,9 балл .

Дарахт шох-шаббаларида ярим сийраклантирилган усулда шакл берилган. Нок боғи тўлиқ томчилатиб суғорилади. Кун оралаб шланглар орқали суғорилади, сув сарфи 2-3маротаба тежаллади. Беҳи S₁ паст бўйли нок дарахтлари учун асосий пайвандтаг ҳисобланади. Беҳи S₁ пайвандтаглар ичида энг кўп фойдаланиладиган пайвандтаг ҳисобланиб, бугунги кунда ҳам катта нокзор боғларда ҳам бу пайвандтаг қўлланилади. Беҳи S₁ пайвандтагида нок дарахтини ҳосилдорлиги юқори бўлади. Боғда ўтказилгандан сўнг 2-3йил ичида ҳосилга киради[4,5].

Паст бўйли пайвандтагли дарахтлар кучли ўсувчи пайвандтагли дарахтлардан айрим биологик хусусиятлари билан фарқ қилади. Паст бўйли пайвандтагларга уланган нок дарахтлари ассимиляцияда ҳосил бўлган мевали куртак ҳосил қилиш ва ҳосилни

шакллантириш учун тўлиқроқ фойдаланилади. Биз ўтказган тадқиқотлар шуни кўрсатадики, паст бўйли пайвандтаглар, айниқса вегетатив пакана пайвандтагларда ўстирилаётган боғларда дарахтни ўсиши ва ривожланиши жараёнида кўпгина углеводлар мева элементларини ҳосил қилиши учун ва нисбатан кам қисми дарахт ва илдизларнинг ўсиши учун сарфланади.

Ўсув даврида нок дарахтларини ўсиши, ривожланиши ҳамда ҳосилни катталашиш жараёнлари тажриба боғида нормал ҳолатда бўлмоқда. Шуни алоҳида қайд этиш лозимки, нок ва олма дарахтларини комплекс зарарли организмлардан ҳимоя қилиш ишлари МЧЖ “СиёвушАгро” боғдорчилик фермер хўжалик агрономлари қатъий назоратида ўтқазилиб келинмоқда. Тажриба боғида, яъни пакана нок ўтқазилган боғларда қуйидаги комплекс озикланиш ва ҳимоя чоралари олиб борилмоқда:

2021 йил 20 мартда нок дарахтини баргидан Алфасатил-1кг, Маэстро – 500 грамм ва бор минерал элементини 1л миқдорини 1тонна сувда эритиб пуркалган.

2021 йил 01 апрел – 20кг/га Сульфат аммоний ўғитини томчилатиб суғориш орқали пакана нок дарахтлари пайвандтагига берилган.

2021 йил 15 апрелда – ўсимлик баргига Алфасатил 2кг/га, рух 9%ли -1л, манганеза 1л, делтаметрил 1л ни 1тонна сув билан эритиб пуркалган.

2021 йил 01 май баргидан Маэстро 50грамм, алфасетил 1кг, мултамекс 1кг 1тонна сувга эритиб пуркалган.

2021 йил 01 июнь ойида ўсимлик баргида кальций 2л, Сиперган 2л, аммиак селитраси 1л пуркаш жараёни ўтқазилди.

МЧЖ “СиёвушАгро” боғдорчилик фермер хўжалигида ўтқазилган тадқиқотнинг мақсади нок боғларида пакана пайвандтагнинг биологик хусусиятлари, кўчат қалинлигининг ўсиш ва ривожланишига таъсири ҳамда пакана нок дарахтларида ёруғлик мақбул режимини белгилашдан иборат, пакана нок дарахтларини ёруғлик режими дарахтларда оптимал ўсиш ва ривожланиш жараёнлари қайд этилди. Интенсив пакана нок дарахтларини ёруғлик режимини аниқлашда Люксометр Ю-16 фойдаланилди. Шуни қайд этиш лозимки, пакана вегетатив пайвандтагларга уланган нокни Вильямс, Кармен ва Аббат навларида 2019 йилда шох-шаббада жойлашган пастки ярусидида 66%, ўртанги ярус (ички қисми) 56.0% ва юқори қисмида эса 72.0% ёруғликни ташкил қилади. Худди шундай натижалар 2021 йилда ўтқазилган тажрибаларда ҳам кузатилди. Лекин шуни қайд этиш лозимки, нок дарахтларининг ўсиши натижасида ёруғлик фоизи дарахтлар яруслари бўйича 2-4%гача камайгани аниқланди.

2020-2021 йиллар давомида ўтқазилган тажрибалар шуни кўрсатадики, ўрганилган нокнинг Вильямс, Кармен, Аббат навлари ёруғлик ўрганишда 10тадан типик дарахт танлаб олинди ва барча ўтқазиладиган фитометрик ҳосил пайдо бўлиш жараёнлари ҳосилдорлик ва мева етиштиришнинг иқтисодий самарадорлиги каби кўрсаткичлар атрофлича ўрганилди. Тажриба боғида нокларни қатор оралаб шланглар орқали томчилатиб суғориш усулида фойдаланилмоқда. Нок дарахтларини қатор оралари амал даврида бегона ўтларнинг ўсишини ҳисобга олиб, 2-3 марта чопиқ қилинади. Бир гектар нок экилган боғларга азотли ўғитлар 250кг/га, фосфорли ўғитлар -150-180кг/га ва калийли ўғитлар эса 45-60кг /га миқдорга ерга киритилган.

Нок дарахтларига тўғри парваришлаш агротехнологиясини танлаш, тўғри шакл бериш ва қесиш жараёнларини ўтқозиш, мақбул пайвандтаг ва кўчат қалинлигини танлаб олиш кабилар қуёш нурларини дарахт ички қисмларига бир хилда тарқалганлигига эришиш билан пировард натижасида эса пакана нок баргларида ассимиляция жараёни яхши ўтишига олиб келади.

Хулоса. Тажриба натижалари шуни кўрсатадики, қалин бўлмаган нок дарахтини шох – шаббаси тизимига қуёш нурлари бир маромда тарқалади, комплекс касаллик ва зараркунандаларнинг миқдори камаяди, дарахтларни ўрта қисмида ҳам ҳаво алмашинув жараёни яхши ўтади. Қуёш нурлари эса пакана нок навларини ҳосил шаклланиш жараёнига яхши таъсир қилиб, нок дарахтларининг ҳосилдорлигининг ошишига шароит яратади.

Шуни алоҳида таъкидлаш лозимки, пакана нок навларини вегетатив пайвандтагларга уланиши уларни фитометрик кўрсаткичларини яхшиланишига ва пировард натижада нокнинг ҳосилдорлиги 15-25%га ошади.

Шунингдек, юқорида келтирилган илмий тадқиқот натижалари шуни кўрсатадики, пакана интенсив нок дарахтларига тўғри шакл бериш, замонавий тежамкор томчилатиб суғориш усулини қўллаш ва нок навларини биологик хусусиятларига эътибор бериш катта аҳамият касб этади.

Фойдаланилган адабиётлар рўйхати:

1. Арипов А.У., Арипов А.А. Уруғлик интенсив мева боғлари.-Т., “Шарқ”, 2013, 156бет.
2. Юнусов Р., Умаров К., Боғдорчилик,Т., “Ўзбекистон миллий файласуфлар жамияти”, 2007, 182бет
3. Ганиева Ф.А., Юнусов Р., Бухоро вилояти шароитида интенсив олмасорларда ўсиш ва ҳосилдорликнинг нав-пайвадтаг комбинациялари ҳамда кўчат қалинлигига боғлиқлиги. “Дурдона”, Бухоро, 2021,102бет
4. Ф.А.Ганиева, Ш.Х.Тўхтаев, Ф.Ш.Тўхтаева Influence Of Cotton Cultivation Techniques In Bukhara Region On Reduction Of Damage To Plants By Turnip Moth. The american journal of agriculture and biomedical engineering, 2020, 92-96. <https://doi.org/10.37547/tajabe/Volume02Issue10-16>
5. Ф.А.Ганиева, Ш.Х.Тўхтаев, Ф.Ш.Тўхтаева. Kotoran 80% S.P. Against Turnip Moths. The american journal of agriculture and biomedical engineering, 2020, 23-26. <https://doi.org/10.37547/tajabe/Volume02Issue10-05>
6. Ganieva Feruza Amrilloevna, Yunusov Rustam. Studying the different formations of apple trees in intensive orchards.//European Journal of Agricultural and Rural Education (EJARE) Available Online at: <https://www.scholarzest.com> Vol. 2 No. 4, April 2021,
7. Ганиева Ф.А., Юнусов Р. Рост и развития вегетативно-размножаемых подвоев яблони в зависимости от плотности посадки.//“Столица Науки”.М. 2021. <https://www.scientific-capital.ru>
8. Юнусов Рустам, Ганиева Ф. А., Тураева Н.М. Рост и плодоношение деревьев персика в орошаемых садах в зависимости от конструкции кроны. Ж. “Столица Науки”.М. 2021. <https://www.scientific-capital.ru>.
9. Р.Юнусов, Ф.А.Ганиева. Кесиш усули ва даражаларининг олма дарахти барг сатҳига таъсири.//Xorazm Ma'mun Akademiyasi axborotnomasi –4/2021. <http://journal.buxdu.uz/>

КИШЛОК ХЎЖАЛИГИ

UDC 621.3. 004.424

AUTOMATION OF DRYING PROCESS OF FEED GRANULES ON THE BASIS OF AMARANTH CONSIDERING MATERIAL BALANCE BY THE TOTAL AMOUNT OF MOISTURE IN THE DRYING PROCESS*Abdullayev M.Sh., teacher, Tashkent Institute of Irrigation and Agricultural Mechanization Engineers of Bukhara Branch, Bukhara*

Annotatsiya. Maqolada amarant o'simligi asosida ozuqa granulalari ishlab chiqarish texnologik tizimidagi quritish jarayonini avtomatlashtirishda "Qora quti" uslubi qo'llanishi ko'rsatilgan. Buning uchun quritish jarayonida ishtirok etadigan parametrlarning o'zaro bog'ligligi tadqiq qilingan va bu bog'liqliklarni ko'rsatuvchi informatsion sxema keltirilgan. Keltirilgan tenglamalar va informatsion sxema asosida jarayonni avtomatlashtirishning funksional sxemasi ishlab chiqilgan.

Kalit iboralar: Amarant, quritish jarayoni, dinamika tenglamasi, statika tenglamasi, avtomatlashtirish, qora quti usuli, ozuqa granulasi, information sxema.

Аннотация. В статье описано использование метода черного ящика для автоматизации процесса сушки в технологической системе получения гранул на основе амаранта. Для этой цели была исследована корреляция между параметрами, участвующими в процессе сушки, и представлена информационная схема, иллюстрирующая эти взаимосвязи. На основе приведенных уравнений и информационной схемы разработана функциональная схема автоматизации процесса.

Ключевые слова: Амарант, сушка, уравнение динамики, уравнение статики, автоматизация, метод черного ящика, кормовые гранулы, информационная схема.

Abstract. The article describes the use of the Black Box method to automate the drying process in the technological system of producing granules based on amaranth. For this purpose, the correlation between the parameters involved in the drying process has been investigated and an information schematic illustrating these relationships is presented. Based on the given equations and information scheme, functional scheme of process automation is developed.

Keywords: Amaranth, drying process, dynamic equation, static equation, automation, black box method, feed granules, information scheme.

Introduction: Provision of the feed base of the livestock sector of the Republic with new, nutritious feed pellets and automation of these systems on the basis of modern information and Communication Technologies is an urgent issue.

In recent years, a valuable source of raw materials for the food industry has appeared on the world market - amaranth seeds with high nutritional and biological value, containing a wide range of functional ingredients and biologically active substances, which determines the prospects for their use in food. [1]

Amaranth (shiritsa) is an agricultural crop that attracts the attention of researchers due to its high yield, protein richness and balance, high content of vitamins, minerals and dietary fiber. According to the FAO / WHO (Food and Agriculture Organization of the United Nations) in the 21st century, this plant is able to take a leading position as a food, feed and medicinal crop. In connection with the expected global climate changes on Earth, the use of amaranth becomes even more urgent due to its high ability to adapt to adverse environmental conditions. [2]

Amaranth in livestock and poultry farming is a profitable feed with high productivity indicators, which, when properly grown, is environmentally friendly (since it does not require the use of a number of chemicals necessary for growing, for example, barley). Amaranth feed grains contain about 14-18% protein, 5-6% healthy fats, 55-62% starch, pectin, 5 micro and macro elements each. Amaranth green grass meal and grass pellets are superior in terms of vitamins to standard grass meal and pellets used in feed for pigs, cows, chickens and rabbits. [5]

1. Process of producing feed granules on the basis of amaranth

Obtaining feed granules on the basis of Amaranth consists of several stages, which can be described as follows:

First, the amaranth product goes to grinding, then adding water to it is moistened. then the batch is granulated in a granulator press, at the end the granule is dried with hot air, and we take the finished product.

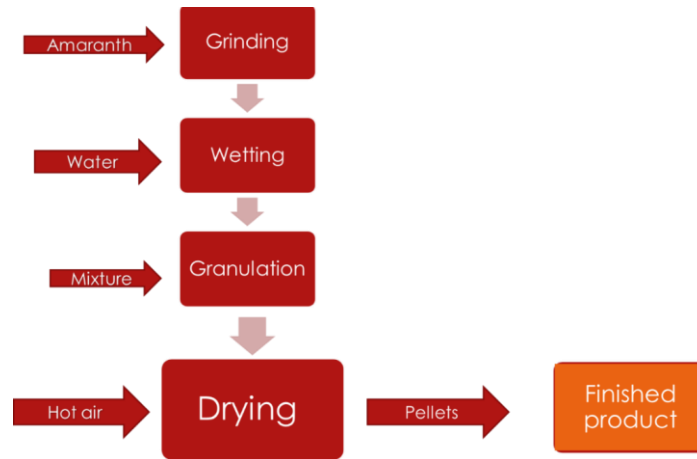

1-picture. Production of feed granules on the basis of Amaranth

2.Black box method

The main parameters of the drying agent and material, as moisture carriers.
Relative humidity of the drying agent φ :

$$\varphi = \frac{\rho_{II}}{\rho_H} \quad (1).$$

Based on the Mendeleev-Clapeyron equation, one can obtain

$$\varphi = \frac{P_{II}}{P_H} \quad (2)$$

The relative humidity of the material ω is - the ratio of the mass of moisture $M_{B.I}$ to the total mass of wet material $M=M_{CM} + M_{B.I}$, or to the mass of absolutely dry material M_{CM} :

Humidity attributed to the whole substance:

$$\omega = \frac{M_{B.I}}{M} * 100, \% , \text{ where } M=\text{var}$$

Humidity, referred to the mass of absolutely dry material

$$\omega^C = \frac{M_{B.I}}{M_{CM}} * 100, \% , \text{ where } M_{CM}=\text{const}.$$

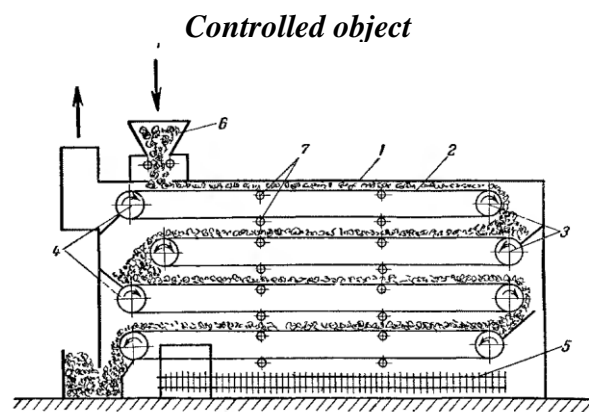

The material is dried continuously at atmospheric pressure. In the chamber 1 of the dryer (picture. 2), the layer of dried material moves along an endless belt 2 stretched between the leading 3 and driven 4 drums. Wet material is fed to one end of the tape, and dried material is removed from the other end. Drying is carried out by hot air or flue gases, which move countercurrent or cross current to the direction of movement of the material.

Non-uniform drying of the material is usually observed in single-belt dryers with a continuous tape: in the inner part of the layer facing the tape, the final humidity is higher than in its outer part washed by gases or air.

More effective is the use of many belt dryers with metal mesh tapes. In them, the drying agent moves perpendicular to the plane of the tape through the layer of material located on it, i.e. cross current. When pouring material from tape to tape, the surface of its contact with the drying agent

increases, which contributes to an increase in the speed and uniformity of drying. Belt dryers can work on various options for the drying process.

Process performance indicator - moisture of dry material ω_{CM}

The purpose of process management is to maintain - $\omega_{CM} = \omega_{CM}^{3П}$

The drying process balances the material according to the total moisture content:

Dynamic equation:

$$\rho_{CM} * V_{CM} * \frac{d\omega_{CM}}{dt} = G_{\epsilon M} * \omega_{\epsilon M} + G_{ca}^{\epsilon x} * \varphi_{ca}^{\epsilon x} -$$
 (3)

$$- G_{CM} * \omega_{CM} - G_{ca}^{\epsilon bIX} * \varphi_{ca}^{\epsilon bIX}$$

Static equation

$$G_{\epsilon M} * \omega_{\epsilon M} + G_{ca}^{\epsilon x} * \varphi_{ca}^{\epsilon x} = G_{CM} * \omega_{CM} + G_{ca}^{\epsilon bIX} * \varphi_{ca}^{\epsilon bIX}$$
 (4)

(1) and (2) one can get the following from expressions

$$\omega_{CM} = f(G_{\epsilon M}, G_{CM}, G_{ca}^{\epsilon x}, G_{ca}^{\epsilon bIX})$$
 (5)

We get below in the analysis of the combustion chamber

$$G_{ca}^{\epsilon x} = f(G_m, G_{ns}, G_{\epsilon s})$$
 (6)

(5) and (6) of all possible controlling effects to adjust the final moisture content of the material from the statements listed, the G_T fuel consumption is the most informative one.

From these dynamic and static material balance equations we take the following relationships, in which we see a connection between fuel consumption and the main process parameters - product humidity, this method shows the relationship between control parameters and controlled variables.

Information scheme of drying machine

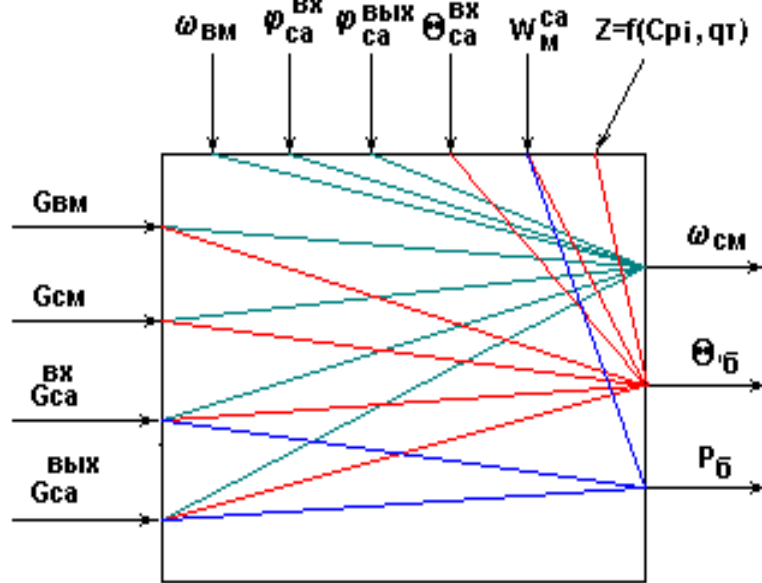

2-picture. Black box

• Possible control actions:

$$G_{BM}, G_{CM}, G_{ca}^{BX} (G_T, G_{IB}, G_{BB}), G_{ca}^{BYIX}$$

• Possible controlled disturbances:

$$\omega_{BM}, \varphi_{ca}^{BX}, \varphi_{ca}^{BYIX}, \theta_{ca}^{BX}, \theta_{BM}$$

• Possible controlled variables:

$$\omega_{CM}, \theta_{\bar{6}} (\theta_{ca}^{\bar{6}}), P_{\bar{6}} (P_{ca}^{\bar{6}})$$

• A dryer is a complex, multi-connected object.

3.Scheme for automation of the drying process

In this scheme, we see how the process is automated.

1.Regulation

• Regulation ω_{CM} with fuel supply G_T - as an indicator of the effectiveness of the drying process

• Regulation of the ratio of fuel consumption G_T and primary air G_{IB} for the supply of primary

air - $G_{IB} = \gamma * G_T$ to ensure the efficiency of fuel combustion.

- Regulation of the temperature of the drying agent at the entrance to the drum secondary air G_{BB} .
- Stabilization of the costs of wet and dry material G_{BM} and G_{CM} with automatic dispensers - to ensure material balance in the solid phase.

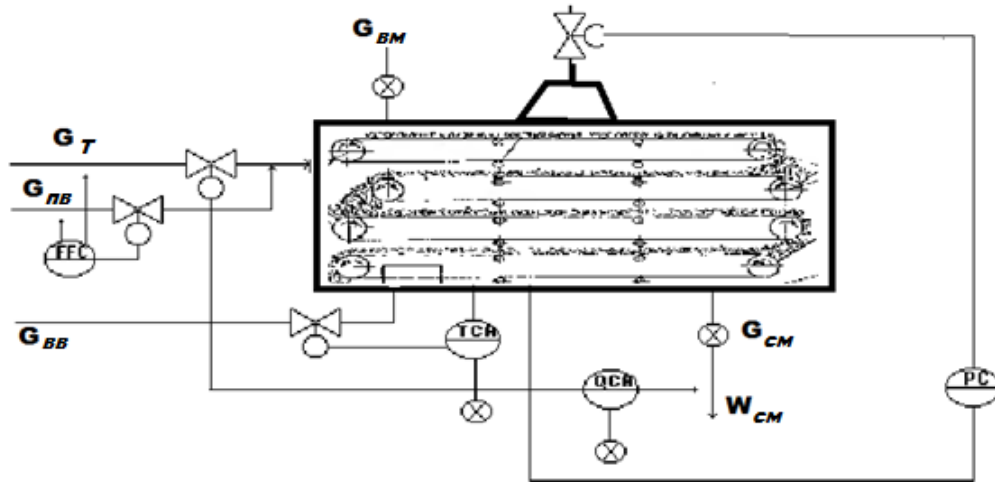

3-picture. Scheme for automation of the drying process

2. Control

- Consumptions- G_T , $G_{ПВ}$, G_{BB} , G_{BM} , G_{CM} ;
- temperature - θ_{ca}^{BX} , $\theta_{ca}^{BЫX}$, θ_6 ;
- Underpressure - P_6 ;
- humidity - ω_{CM} (ω_K).

3. Signalling

- significant deviations ω_{CM} from $\omega_{зд}$;
- significant increase in θ_{ca}^{BX} ;
- Unplanned shutdown of the drive, at the same time a signal "To protection circuit" is generated.

4. Protection system. At the signal "To the protection circuit" - stop the flow of material and fuel into the drying unit.

Conclusion: Amaranth has been gaining even more popularity in agriculture for more than twenty years. In the feed for livestock, its application takes place slowly. Nevertheless, now many farmers and peasants recognize that Amaranth is much more useful than nutrient varieties wheat, soybeans, barley and other traditional cultures. Considering the above, we carried out an analysis of the drying process where the main parameter is the humidity of the product, using the black box method to automate the drying process.

REFERENCES:

1. Росляков Ю.Ф., Шмалько Н.А., Бочкова Л.К. Перспективы использования амаранта в пищевой индустрии // Известия высших учебных заведений. Северо-Кавказский регион. Технические науки, 2004. - №4. - С.92-95.
2. Железнов А.В., Железнова Н.Б., Бурмакина Н.В., Юдина Р.С. Амарант: научные основы интродукции. Новосибирск, 2009. 236с.
3. Иванова Г.В. Автоматизация технологических процессов основных химических производств: Методическое пособие. Часть 2 / СПбГТИ(ТУ).-СПб., 2003.- 70с.
4. N.R. Yusufbekov, B.I. Muhammedov, Sh.M. G'ulomov "Texnologik jarayonlarni nazorat qilish va avtomatlashtirish". Toshkent. "O'qituvchi". 2011y.
5. <http://amaranth-health.com/en/amaranth-in-feed-successful-experiences-and-favorable-perspectives/>
6. <http://amaranth-health.com/amarant-v-kombikormah-usheshnyie-opyityi/>

UDC 631.811.98+632.959

INFLUENCE OF VARIOUS BIOSTIMULANTS ON SEED GERMINATION OF NAKED LICORICE IN LABORATORY AND FIELD CONDITIONS

X.N. Atabaeva, prof., Tashkent State Agrarian University, Tashkent

N.D. Tajetdinov, teacher, Nukus branch of Tashkent State Agrarian University, Nukus

Аннотация. Силлиқ ширинмия уругини лаборатория шароитида геогумат, аминамах ИФО ва калифос ИФО биостимуляторлари таъсирида 10 литр сувда 10; 20; 30; мл дан 12;

24;36; соат давомиди ивтилиб экилганда уруғларнинг унувчанлиги ва яшовчанлиги ошириши тупроқнинг мелиоратив ҳолатини яхшилашда фойдаланилади.

Калим сўзлари: мелиоратив, биостимулятор, геогумат, аминамах ИФО, калифос ИФО, уруғ, ҳарорат, шўрланиш

Аннотация. В лабораторных условиях из гладкоуслащенных семян эффект биостимуляторов геогумата, аминамаха ИФО и калифоса Ифо 10 литров воды 10; 20; 30; мл из 12; 24;36; при замачивании в течение нескольких часов повышение плодородия и жизнеспособности семян используется для улучшения мелиоративного состояния почвы.

Ключевые слова: мелиорация, биостимулятор, геогумат, аминамакс ифо, калифос ифо, семена, температура, соленост

Abstract. The article provides information on research on naked licorice. The study was conducted in the Republic of Karakalpakstan in 2017-2020. The laboratory and experiments were conducted in the Botanical Laboratory of the Nukus branch of the Tashkent State Agrarian University and in the greenhouse of the branch. Naked licorice seeds are used in the laboratory under the influence of biogimulators Geogumat, Aminomax IFO and Caliphos IFO to increase seed germination and viability when soaked in 10 liters of water in 10; 20; 30 ml for 12; 24; 36 hours to improve soil melioration.

Keywords: melioration, biostimulator, Geogumat, Aminomax IFO, Caliphos IFO, seed, temperature, salinity.

Introduction. Research is being conducted in countries around the world to meet the declining demand for naked licorice, maintain and increase soil fertility, improve land melioration, increase the he acreage of naked licorice.

Resolution of the President of the Republic of Uzbekistan No. PP-2970 of May 16, 2017 "On measures to increase the cultivation and industrial processing of licorice root in the Republic of Uzbekistan" and the Cabinet of Ministers of January 27, 2018 No. 63 and February 15, 2019 No. 138 Resolutions "On measures to further develop the cultivation of licorice and other medicinal plants and industrial processing in the Republic of Uzbekistan" on the implementation of the tasks set out in other regulations related to this activity (Mirziyoyev, 2017a).

The use of biostimulants to increase the root yield and hay of medicinal naked licorice is expedient to accelerate the development of naked licorice as a result of the use of mineral fertilizers, to meet the demand for medicinal products, to provide nutritious food in livestock (Mirziyoev, 2017b).

Material and method. Research experimental systems were conducted in laboratory and field experiments in 2017-2020. The laboratory and experiments were conducted in the Botanical Laboratory of the Nukus branch of the Tashkent State Agrarian University and in the greenhouse of the branch.

Field experience experimental work was carried out in "Turamiya OJSC" in "Khalkabat" farm of Kegeyli district.

In the wild, the seeds of naked licorice are not provided with adequate nutrients, and in order to accelerate the biochemical processes in the seeds in order to cultivate it, scientific research has been conducted in the laboratory and in the field to increase fertility using various stimulants (Musaev, 1962).

In the greenhouse, the seeds of naked licorice were soaked in 10 ml; 20 ml; 30 ml of a solution in 10 liters of water for 12; 24; 36 hours and sown in the soil at a depth of 2-3 cm between rows of 20 cm in width by 60 cm (Kaxramanov, Khasanov, 2021). (Table 1).

Table 1. The degree of germination of 100 naked licorice seeds in various biostimulants in the laboratory in 2017

№	Biostimulants	soaking time (hour)	The mixture in 10 liters of water (ml)	Germination in lysimetric container (%)		
				10.02	20.02	30.02
1	Control	-	-	6,2	8,2	10,2
2	Geogumat	12	10 ml	32,7	61,4	72,3
3	Aminomax IFO			25,6	60,7	70,2
4	Caliphos IFO			18,7	60,3	69,7
5	Geogumat	24	20 ml	40,5	64,6	85,9
6	Aminomax IFO			38,6	63,4	84,7
7	Caliphos IFO			36,2	62,8	84,4
8	Geogumat	36	30 ml	46,7	68,7	93,5
9	Aminomax IFO			42,4	66,5	91,2
10	Caliphos IFO			40,6	65,4	89,7

7–10 days after sowing, control yielded 6.2% in option 1, 32.7% in option 2, 25.6% in option 3, and 18.7% in option 4 were harvested. After another 10 days (20.02), it was found that germination was 53.2%, 52.5%, and 52.1% higher, respectively, compared to the control option. By the third decade, this figure had risen to 62.1%, 60.0%, and 59.5%, and in options 5,6,7 to 34.3%, 32.4%, and 30.0%, in (20.02), 56.4%, 55.2%, 54.6%, and in (30.02) 75.7%, 74.4%, and 74.2%, respectively.

According to laboratory data, higher performance among biostimulants compared to control and other biostimulants was observed in Geogumat biostimulators.

Experiments were performed in the laboratory to determine the dependence of naked licorice seeds on soil salinity using various biostimulants.

Seed germination in saline soils is very low, licorice seeds germinate by 1.0-1.3% in strongly saline soils, sometimes do not germinate at all, seed germination slows down in moderately saline soils (Bakhiev, 1976).

This decreased fertility slowed down the development of seedlings. Seed germination in low salinity soils was 87.9% in Geogumat biostimulators, 37.0% in moderately saline soils, and 3.6% in strongly saline soils compared to the control variant under the influence of biostimulants.

Therefore, in order to sow licorice seeds in the saline lands of Karakalpakstan, special attention should be paid to saline washing measures, and sowing of licorice seeds with Geogumat stimulator has yielded good results.

Table 2. Fertility of naked licorice seed under different temperature conditions ° C (2018), %

№	Stimulants	In the open air temperature				Film-covered temperature			
		10	15	20	25	10	15	20	25
Average									
1	Control	5,3	7,2	14,3	19,6	7,0	12,7	16,7	20,6
2	Geogumat	23,6	32,1	63,4	86,4	27,3	56,1	69,5	91,0
3	Aminomax IFO	15,4	28,6	60,4	71,3	20,0	40,2	64,2	77,3
4	Caliphos IFO	9,8	25,3	51,5	60,6	17,3	32,0	64,3	72,3

Results. Based on the analysis of the results of the study, the germination of seeds at different temperatures was carried out in the field. According to the data obtained, the highest germination was 5.3% in three-day control when sown at 10 ° C due to temperature rise, 23.6% in Geogumat biosimulator, 15.4% in Aminomax IFO, and 9.8% in Caliphos IFO. At 25 ° C, seed germination capacity was found to increase by 66.8%, 51.7%, and 41.0%, respectively, over three days compared to stimulator control. This means that as the sun gets hotter, the germination increases (Table 2).

Naked licorice seeds were 20.3%, 13.0%, 10.3% higher than the controls at 10 ° C compared to the seeds sown outdoors in the film-covered options, and at 25 ° C, 70.4% 56.7%, 51.7% high germination was observed. The highest rate among biostimulants is Geogumat biostimulator. Under the influence of this, the preservation of grasses was found to be high.

According to the analysis of the results of the study, the growth and development of naked licorice seeds in the treatment of various biostimulants depending on the salinity of the soil, the dynamics of seed germination was planted on 15.02.2017 in greenhouse conditions on seedling viability (Table 3).

Table 3. The effect of smooth licorice seeds on the dynamics of growth and development in the treatment of various biostimulants depending on the degree of salinity of the soil (in the greenhouse)

№	Stimulants	Soil salinity, %	Growth, %		Survival of seedlings, %
			25.02	5.03	
1	Geogumat	low salinity	32,7	83,5	90,5
2		moderately saline	21,6	74,1	81,6
3		strongly salted	-	-	-
4	Aminomax IFO	low salinity	25,6	72,3	80,7
5		moderately saline	19,7	65,6	62,5
6		strongly salted	-	-	-
7	Caliphos IFO	low salinity	18,7	70,4	71,2
8		moderately saline	11,9	52,5	60,5
9		strongly salted	-	-	-

It started to germinate in February, from 18.7-25.6-32.7% in slightly saline soils to 11.9-19.7-21.6% in moderately saline soils. By the beginning of March, this figure reached 70.4-72.3-83.5% in low-salinity soils, 52.5-74.1% in moderately saline soils, and by the end of March, the viability of seedlings in low-salinity soils was 71.2%. 80.7–90.5% and 60.5–62.5–81.6% in moderately saline soils (Kuziev, 2004).

Thus, the analysis of the results of experiments conducted in the greenhouse on the germination rates of seeds and the viability of seedlings in the treatment of naked licorice seeds with various

biostimulants, depending on the level of salinity of the soil, showed a positive effect on Geogumat biostimulants.

According to the analysis of the results of research conducted in greenhouse conditions on the effect of leaf formation and plant growth on the treatment of various biostimulants, naked licorice seeds depending on the degree of salinity of the soil, by the end of March in the options using Geogumat biostimulator, in low and medium salinity soils 2.0-13.1% of true leaves emerge, stem height is 7.2-6.1 cm, from moderately saline sprouted seedlings formed (Urmanova, 2019), (Table 4).

Table 4. Effects of naked licorice seeds on leaf formation and plant growth when treated with various biostimulants depending on the salinity of the soil (in the greenhouse)

№	Stimulants	Soil salinity, %	Real leaf pieces	Height, cm	Real leaf pieces	Height, cm
			30.03		30.04	
1	Geogumat	low salinity	13,1	7,2	21,2	42,3
2		moderately saline	2,0	6,1	18,5	36,5
3		strongly salted	undeveloped			
4	Aminomax IFO	low salinity	2,4	5,3	24,3	38,3
5		moderately saline	2,0	4,8	15,6	-
6		strongly salted	undeveloped			
7	Caliphos IFO	low salinity	1,3	5,3	20,5	36,5
8		moderately saline	1,1	4,5	13,2	-
9		strongly salted	undeveloped			

At the end of April, in the variant with the use of Geogumat biostimulator, in low and moderately saline soils, the actual leaves were 18.5-21.2, height 36.5-42.3 cm, in the biostimulator Aminomax IFO 15.6-24.3, height 32.7-38.3 cm, and in the option using Califos IFO biostimulator, the actual leaf was 13.2-20.5 pieces, height 30.7-36.5 cm.

According to the analysis of the results of the study, when using Geogumat biostimulator, growth and development in low and medium saline soils will be higher. This means that in field conditions, if the soil salinity is well washed and the seeds of naked licorice are sown in 10 liters of water with 30 ml of Geogumat stimulator for 36 hours, their fertility has shown higher positive results than other biostimulants.

Conclusion. It was found that sowing of naked licorice seeds in 10 liters of water under the influence of various biostimulants in 10, 20, 30, ml for 12, 24, 36 hours increased the germination and viability of seeds. In the Republic of Karakalpakstan is required the introduction of non-traditional crops in agriculture in the conditions of meadow-alluvial soils. When germinating naked licorice from seeds, a Geogumat biostimulator improves the reclamation condition of the soil by increasing the germination of seeds.

REFERENCES:

1. Arabova N.Z. Misirov S. Laboratory fertility of medicinal plant seeds, biodiversity in the flora of Uzbekistan: problems and achievements. Materials of the Republican scientific-practical conference. Karshi 2018 y. Pp. 132-133
2. Badalov M.M, Recommendations for "Propagation of licorice from seed". Tashkent 1989. p. 8.
3. Bakhiev A. Nude licorice thickets in the lower reaches of the Amudariya. Publishing house "Fan" Tashkent 1976, 144 p.
4. Kaxramanov.O., Khasanov.I. Effect of spraying of biostimulants and urea suspension on sorghum and licorice. Agro IIm. T-2021 №3 (73) Pp. 46-47
5. Koziev A.J. Bioecological bases of seedling cultivation and cultivation from the seeds of naked licorice (*Glycyrrhiza glabra*L). biological sciences. candidate. Dissertation for the degree... Autoref. Tashkent 2000, 21 p.
6. Kuziev A.J. The relevance of growing licorice (*Glycyrrhiza glabra*L) in a new way. Development of botanical science in Central Asia and its integration into production. Materials of the scientific-production conference. Tashkent, 2004. Pp. 407-411
7. Methods of conducting field experiments. Tashkent. 2007, 147 p.
8. Mirziyoyev Sh.M. Resolution No. PQ-2911 "On measures to create favorable conditions for the accelerated development of the pharmaceutical industry of the Republic". Tashkent 2017b.
9. Mirziyoyev Sh.M. Resolution No. 63 "On measures to further develop the cultivation of licorice and other medicinal plants and industrial processing in the Republic of Uzbekistan." Tashkent, May 16, 2017a.
10. Musaev S.M. Fruiting and laboratory germination of seeds of wild licorice (*Glycyrrhiza glabra* L). Publishing house of UzSSR ser. biol. and medical sciences ", No. 5. 1962.
11. Urmanova M.N. Agrotechnics of seedling cultivation from the seeds of naked licorice (*glycyrrhiza glabra* L) and its effect on soil fertility. Tech. DSc. dis. 2019, pp. 23-24

FOREIGN EXPERIENCE IN LAND ACCOUNTING

M.L. Erkinova, Basic doctoral student, "Uzdavyerloyiha" Scientific and Research Design Institute, Tashkent

Annotatsiya. Ushbu maqolada yerlarni hisobini yuritish hamda kadastr yuritish tizimi borasidagi Rossiya, AQSH, Germaniya, Gollandiya, Shvetsiya va Norvegiya kabi rivojlangan davlatlarning tajribalari tadqiq qilingan. Shuningdek, bunda ushbu yuqorida keltirilgan davlatlarning kadastr tizimini yuritish borasidagi o'ziga xos jixatlari namuna sifatida mamlakatimizda joriy qilinishi mumkin bo'lganlari asosan alohida yoritib o'tilgan. Bunda kadastr tizimini va uni yuritishni yaxshi hamda tartibli yo'lga qo'ygan davlatlar tanlab olingan.

Kalit so'zlar: Yer hisobi, xorijiy tajriba, kadastr boshqaruv tizimi, erdan foydalanish va uni boshqarish.

Аннотация. В данной статье исследуется опыт развитых стран, таких как Россия, США, Германия, Нидерланды, Швеция и Норвегия в области земельного учета и кадастра. Также подчеркивается специфика вышеупомянутых стран в области кадастрового управления, которое может быть представлено в нашей стране в качестве примера. Были отобраны страны, которые создали хорошо организованную и хорошо организованную кадастровую систему и управление ею.

Ключевые слова: земельный учет, зарубежный опыт, система кадастрового управления, землепользование и землеустройство.

Abstract. This article examines the experience of developed countries such as Russia, the United States, Germany, the Netherlands, Sweden and Norway in the field of land accounting and cadastre. It also highlights the specifics of the above-mentioned countries in the field of cadastral system, which can be introduced in our country as an example. The countries that have a well-organized and well-organized cadastral system and its management have been selected.

Key words: Land accounting, foreign experience, cadastral management system, land use and management.

Introduction. Today, the decisions and decrees adopted by the government in our country are developing measures for the rational use of land, their protection, organization of efficient use of land resources and prevention of looting, and are highlighted as one of the most pressing issues of the year. A clear example of this is the Resolution No. 4819 of September 7 of this year "On measures to radically improve the system of land accounting and state cadastre." This article also examines the study of foreign experience in managing the efficient use of land resources, which is one of the most pressing issues today. [

Object and method of research. The object of research is to keep a list of the components of the land fund in the subject matter of the article. The research method is based on the experience of foreign countries (USA, Russia, Germany, the Netherlands, Sweden and Norway) in the cadastral system. It uses statistical and comparative methods. [2]

Research results and their discussion. In the CIS countries, land cadastre is carried out mainly in a manner close to the principles and objectives of the state land cadastre, which is maintained in the country. But it also has some features. These features are mainly due to the privatization of part of the land in the CIS countries, which is directly involved in market relations.

Cadastre is maintained in all countries of the world. It is inextricably linked to accounting, valuation, various natural resources, engineering activities, and environmental concepts. In foreign practice, the concept of "cadastre" is often associated with the concept of "real estate". Some sources refer to it as a "social record" that contains information on the amount, value, and ownership of land, while others refer to the status of the property, which is closely linked to the archives, to the demarcation of the boundary, and to the graphic representation of the property. , the socially methodologically organized inventory of all real property based on the right, nature, size and use ". Real estate, along with its upper part, can be understood as land and environment, airspace, subsoil, buildings and structures, various natural and socio-economic realities.

The cadastre currently maintained in the Russian Federation can be divided into three main categories: tax or fiscal - a description of real estate in order to determine the order and amount of taxation; addressing a wide range of multi-purpose legal, economic, environmental, construction issues, as well as regional development management and planning issues. Multi-purpose cadastre

includes information on different types of objects: land, forests and other natural resources, infrastructure, socio-economic realities.[3]

According to the European concept, the English cadastral system differs from the above general rules. In the UK, the cadastre consists only of cartographic data, mainly on the boundaries of land plots and the composition of real estate. .

The main purpose of the French cadastral system is to ensure the taxation of land. To this day, it serves as a fiscal system. However, in France, the list of land, along with all legal entities, does not provide systematic data for the entire territory of the country. Small cities such as Paris, Lily, and Marseille have created their own multi-purpose cadastral systems.

In Germany, developed from the tax cadastre, there is a cadastral system formalized as part of the legal system, which contains a wide range of information on land tenure and land use, as well as the functions of topographic data. The reorganization of the entire land management information system that took place in West Germany in 1935, and later the post-war reconstruction of the country in 1945, required a review of the existing cadastral system. The development of cadastral maps was combined with the processing of land use and land management data. Since 1970, an automated database on real estate has been created in districts and large cities, which contains information from land books, real estate cadastre, tax cadastre and cartographic materials. As a result of the established links between various information services in Germany, a multi-purpose automated database on land and real estate was formed. Together with other automated databases, it forms a nationwide information system. The system addresses a wide range of issues related to land use, real estate planning and economics.

The Dutch Cadastre Service is responsible for maintaining a list of a number of additional information that is not directly related to land, but is legally included in real estate. For example, information about ships, planes and their owners. Such an expansion of cadastral information is due to a law that obliges a number of areas of civil statistics (the concept of "open cadastre") to disseminate services.

The Swedish Cadastre was gradually merged with the National Automated Real Estate Database of Population, Economic Statistics, Taxation and Registration Database as a multi-purpose land and real estate information system. In these countries, the land cadastre is maintained in two registers. Land and real estate. In 1936-1974, a program was created to create a national fund of cadastral maps covering the entire territory of the country, developed on the basis of photographic films at a scale of 1: 10,000 and based on a single system of recording the boundaries of land and buildings. Since 1974, cadastral maps on a scale of 1: 2000 have been used for this purpose. Cadastral maps of densely populated urban areas will be created or ordered from the local municipal service, which will have scales of up to 1: 500.

Like Sweden, the Norwegian cadastre is integrated into an information cadastre system that contains little information about ownership, addresses and types of buildings. Different groups of data are linked to each other and can be distinguished geographically by coordinate or object identification codes. In Norway, as in Sweden, the standards for recording objects are defined by law as information relations between them. A small number of systems are controlled by the state, and their development and implementation are funded by the state. A special feature of the organization of cadastral assessment of the object in Finland is that the register of rural areas is carried out by the state, and the register of urban areas is carried out by municipal authorities.

In the United States, land management is carried out by the Special Soil Protection Service of the Department of Agriculture. It consists of a central authority, state branches, and about 2,400 soil protection units. The soil protection service attaches great importance to the organization of soil layers. These materials are used for q / x I purposes by classifying lands. This service conducts soil observations, publishes the necessary recommendations and decisions on the rational use of land. Land classification is based on the collection of soil observations for practical use. Depending on the task at hand, different land classification systems are used in the United States. For example, soils can be grouped according to their suitability for use in agriculture, land productivity, and other classes.[4]

In the United States, land quality assessment is based on the productivity of agricultural land. The productivity of arable land is determined by the yields of the main agricultural crops for at least 10 years. Productivity is determined using survey results or a special questionnaire. However, productivity is closely related to the level of management. Therefore, in addition to data on productivity, information is collected on crop rotation, tillage, fertilizer application, land reclamation and other activities. Based on this information, management classes are determined. In order to

determine the most productive lands, economic classification of lands is carried out in the United States. In addition to a number of natural factors, some economic indicators are taken into account, including the size of the farm, the composition of land use, the degree of acceleration, the location and profitability of the farm, labor costs, and more. The United States has not yet developed a single methodology for economic evaluation of land. There are a number of techniques used in individual states. The most common of these is the method of valuing land on the basis of net income from the sale of agricultural products.

In southern Europe, cadastre is similar to that in Central Europe. The connection of the cadastre (register of land plots) with the information on landowners (land register) is possible only using the names of property owners. Combining these two registers based on the introduction of A? M? B will also require changes to the registration system. One of the peculiarities of the Italian cadastre is that since 1939 the register of buildings has been kept systematically.

The analysis of the above data and methods allows to develop the theoretical, methodological and practical basis of the land cadastre in the country. Based on the above-mentioned foreign experience, we can say that although each country has its own system of thinking, they are generally similar.

Conclusion

In conclusion, we can say that land is a natural resource and has its own characteristics depending on the category of land resources, which in turn necessitates an approach to the category of land accounting. Based on the foreign experience studied above, we can say that It is possible that in the maintenance of land cadastre, as well as in the accounting of land, which is one of its components, each country should introduce its own cadastral system based on its natural conditions, the state of the existing land fund and the characteristics of its categories.

REFERENCES:

1. Decree of the President of the Republic of Uzbekistan No. 4819 "On measures to radically improve the system of land accounting and state cadastre"
2. www.ygk.uz
3. www.google.com
4. www.esri.com

UDC 166-06

THE EFFECT OF COMPLETE AND ACCURATE ACCOUNTING OF AGRICULTURAL LAND ON REGIONAL DEVELOPMENT

M.L. Erkinova, Basic doctoral student, "Uzdavyerloyiha" Scientific and Research Design Institute, Tashkent

Annotatsiya. Ushbu maqolada yer fondi toifasining birinchi tarkibiy qismi hamda sifat ko'rsatkichlari ahamiyatga ega bo'lgan qishloq xo'jaligiga mo'ljallangan yerlarning mamlakat iqtisodiyotining o'sish ko'rsatkichlaridagi hamda respublikamiz hududlaridan kelib chiqqan holda ularni rivojlantirishning samarasi hamda uning samaradorlik ko'rsatkichlariga bog'liqligi tadqiq qilingan. Shuningdek qishloq xo'jaligiga mo'ljallangan yerlarning bugungi kundagi ahamiyati, ularning hisobini to'liq yuritishning dolzarbligi tadqiq qilingan.

Kalit so'zlar: Yer fondi, yer fondi toifasi, qishloq xo'jaligiga mo'ljallangan yerlar, hududlarni rivojlantirish, samaradorlik, yer hisobi.

Аннотация. В данной статье первая составляющая категории земельного фонда и качества земель сельскохозяйственного назначения связана с ростом экономики страны, а также с эффективностью их развития и ее результативностью по регионам страны. А также актуальность сельскохозяйственных земель, актуальность их полноценного учета. А также актуальность сельскохозяйственных земель, актуальность их полноценного учета. В статье также исследуется текущее состояние землепользования в районе и роль имеющихся земельных ресурсов в развитии региона с точки зрения площади сельскохозяйственных земель.

Ключевые слова: Земельный фонд, категория земельного фонда, земли сельскохозяйственного назначения, региональное развитие, эффективность, земельный учет.

Abstract. In this article, the first component of the category of land fund and the quality of agricultural land is related to the growth of the country's economy and the effectiveness of their development and its efficiency, based on the regions of the country. has been investigated. As well as current importance of agricultural land, the relevance of their full accounting. This article also examines the current state of land use in the district and the role of the existing land resources in the development of the region in terms of the area of agricultural land.

Keywords: Land fund, land fund category, agricultural land, regional development, efficiency, land accounting.

Introduction. As a result of the ongoing socio-economic reforms in our country, the country is making progress and improving in all areas. A number of reforms are being carried out, including in the field of land use and management. An example of this is the Decree of the President of the Republic of Uzbekistan No. PF 6061 of September 7, 2013 "On measures to radically improve the system of land accounting and state cadastre." The resolution also states that a number of problems in the cadastral system remain unresolved. This article discusses the negative effects of the current problems on the development of the regions and the efficiency indicators that can be achieved by overcoming these problems, as well as a complete record of agricultural land, which is the basis of food production. Let's consider the socio-economic efficiency of the project on the example of Orta Chirchik district of Tashkent region.

In other words, the role of the existing agricultural lands in Orta Chirchik district and the existing population in the use of land, the impact of the total agricultural lands of the district on the potential of this district was studied.

Problem statement. As of January 1, 2020, the total land area of the Land Fund of the Republic of Uzbekistan is 44892.4 thousand hectares. Of these, the number of agricultural enterprises and organizations is 103,605, the total area of land they use is 20,761.6 thousand hectares or 46.2% of the land fund of the republic, and the area of agricultural land is 16025.6 thousand hectares, including 3694.8 thousand hectares of irrigated land. In addition to these data, it should be noted that the area of agricultural land in 1990 was 33,167.8 thousand hectares, and today it is 20,761.6 thousand hectares. This is seen as a problem. The loss of one hectare of agricultural land is a big loss. If we look at these indicators in relation to the object, this issue is expressed as follows: In the last five years, the total indicators of agricultural lands of Orta Chirchik district are 46211, 35046; 43297, 32839.



Picture - 1. The process of studying the state of land use at the Research Facility (Orta Chirchik district, Tashkent region)

This article also describes the current state of land use in the district and the area and quality of existing land resources, agricultural land the role of full use of available land in the development of the district. That is the role of existing agricultural lands in Orta chirchik district and the existing population in the use of land, as well as how they affect the potential of the district when the total agricultural lands of the district are put into operation.

Total distribution of agricultural lands by types of land in Orta Chirchik district of Tashkent region as of 2013, 2017, 2018

Solution method. If we look at this issue in terms of the two indicators of agricultural land itself, it will be necessary to introduce a mechanism to make it more visible in order to maintain its current status in terms of quantity. To do this, we use statistical analysis and calculation-constructive method in land accounting. By using these methods, we can determine the indicators of its current state and apply forecasting to it.

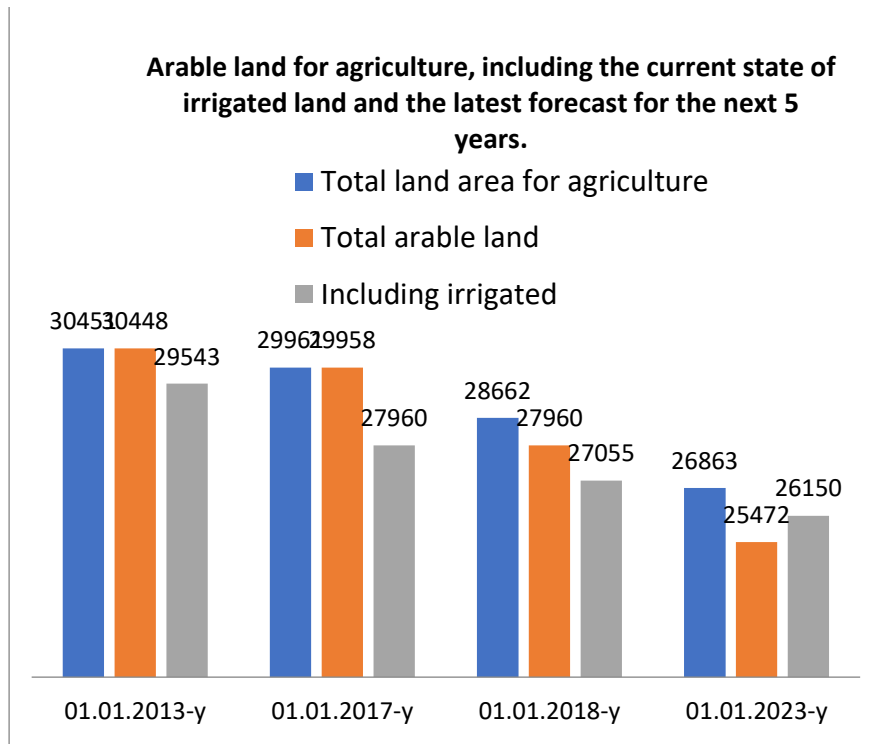

Outcome analysis and examples. Outcome analysis and examples. The development of the region requires the rational use of its available natural resources and the reduction of unemployment and the preservation of available resources to prevent their loss. We will consider the results that can be achieved by using the example of Orta Chirchik district with full management of agricultural lands and re-use of degraded lands:

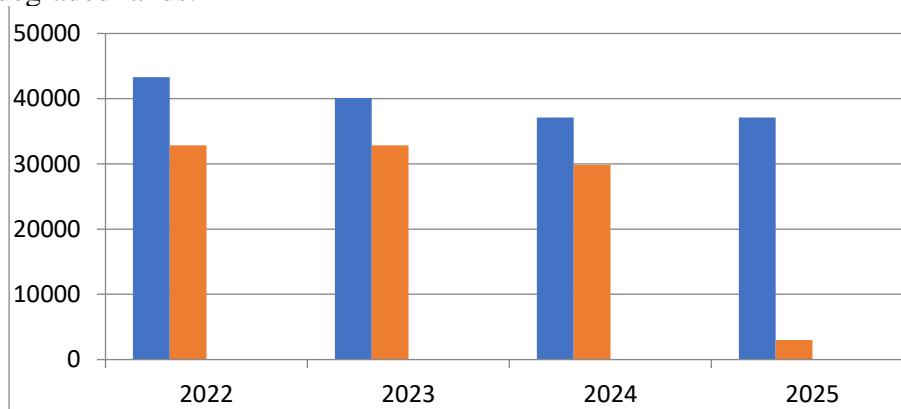

Diagram 1. Indicators of agricultural lands of Orta Chirchik district of Tashkent region (total agricultural enterprises and organizations, including irrigated)

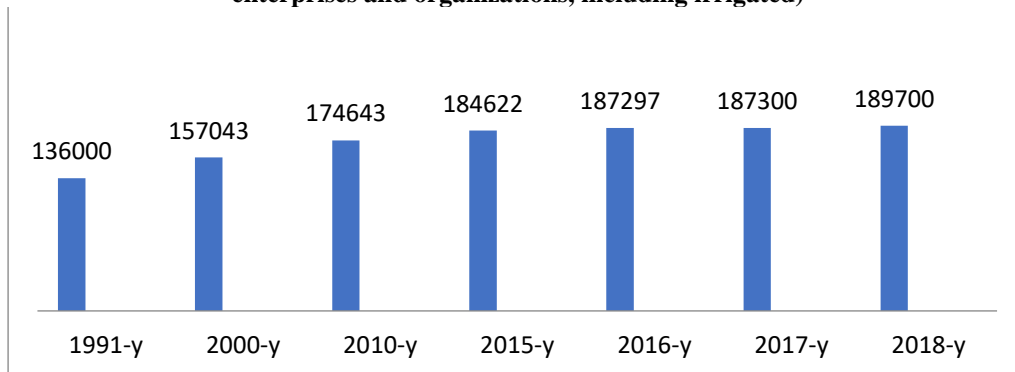

Diagram 3. Indicators of agricultural lands of Orta Chirchik district of Tashkent region (total agricultural enterprises and organizations, including irrigated)

From this diagram, we can see that based on the current state of the district 50%, when we forecast for the next four years, if the situation continues for the last 5 years, an average of about

3,000 thousand people will be able to farm. The planned lands, including irrigated lands, will be lost. This is also very important for the future development of the region.

We can also see from this diagram that even when we look at the average 10 years since 1991, we can see that the population growth rates are increasing year by year.

Conclusion. Instead of studying the role of agricultural lands in the development of the regions as a result of consideration of the above-mentioned issues, it is possible to emphasize that instead of studying the example of Orta Chirchik district:

Analytical indicators should be integrated to ensure accurate and complete management of agricultural land to 40-50%;

Agricultural land forecasting should be connected to an automated system;

"In order to develop the area, it is necessary to make maximum use of the existing agricultural lands to 90 % of the district."

REFERENCES:

1. Decree of the President of the Republic of Uzbekistan No. 4819 "On measures to radically improve the system of land accounting and state cadastre"
2. National Report of the Republic of Uzbekistan
3. www.google.com
4. www.esri.com

UO'T:633.511:631.521:632:631.559

G'O'ZANING QIMMATLI XO'JALIK BELGILARIGA VERTISILLYOZ VILT KASALLIGINING TA'SIRI

N.M.Mamedov, q.x.f.f.d., PSUYEA ITI, Toshkent
Sh.T.Sharipov, q.x.f.f.d., PSUYEA ITI, Toshkent
Sh.B.Amanturdiyev, q.x.f.n., PSUYEA ITI, Toshkent
D.K.Rashidova, q.x.f.d., PSUYEA ITI, Toshkent

Annotasiya. Maqolada g'o'zaning Andijon-36 navida vertisillyoz vilt kasalligining tarqalishi va rivojlanishi, g'ozaning qimmatli xo'jalik belgilariga ta'siri bo'yicha ma'lumotlar keltirilgan. Tadqiqotlarda Andijon-36 navining vertisillyoz vilt kasalligi bilan kasallanishi o'rtacha 13,0 %ni tashkil qilgan. Vertisillyoz vilt kasalligining avgust-sentyabr oylarida namoyon bo'luvchi tez o'tuvchi ko'rinishi g'o'zani kuchli kasallantirdi va o'simlik bo'yining 27,0-31,0 smga, ko'sak sonining 6,9-7,1 donaga va sinov namunasidagi bitta ko'sakda paxta xomashyosi vaznining 2,0-2,2 grammacha kamayishiga olib kelishi aniqlangan.

Kalit so'zlar. G'o'za, nav, urug'lik chigit, o'simlik boyi, ko'sak, sinov namunasi, bitta ko'sakdagi paxta xomashyosi vazni, vertisillyoz vilt, infeksiya manbai, kasallikning tarqalishi va rivojlanishi, hosildorlik.

Аннотация. В статье приведены сведения распространение и развитие болезни вертициллезного вилта, а также влияние на хозяйственно-ценные признаки хлопчатника сорта Андигжан-36. В исследованиях заболеваемость вертициллезным вилтом у сорта Андигжан-36 составила в среднем 13,0%. Быстро проходящая форма болезни вертициллезного вилта появляющийся в месяцах август-сентябрь сильно поражали хлопчатник и определены снижения высоты растения на 27,0-31,0 см, количество коробочек на 6,9-7,1 штук и масса хлопка-сырца одной коробочки пробного образца на 2,0-2,2 грамм.

Ключевые слова: Хлопчатник, сорт, семена хлопчатника, высота растения, пробный образец, масса хлопка-сырца одной коробочки, вертициллезный вилт, источник инфекции, распространение и развитие болезни, урожайность.

Abstract. The article provides information on the distribution and development of the disease of verticillium wilt, as well as the impact on economically valuable characteristics of the cotton variety Andijan-36. In studies, the incidence of verticilliosis wilt in the Andijan-36 variety averaged 13.0%. The rapidly passing form of verticilliosis wilt disease, appearing in the months of August-September, strongly affected cotton and a decrease in plant height by 27.0-31.0 cm, the number of bolls by 6.9-7.1 pieces and the weight of raw cotton in one boll of a test sample were determined by 2.0-2.2 grams.

Key words: Cotton plant, variety, cotton seeds, plant height, test sample, weight of raw cotton per boll, verticilliosis wilt, source of infection, spread and development of the disease, yield.

Kirish. Qishloq xo'jalik ekinlaridan yuqori va sifatli hosil yetishtirishda belgilangan tavsiyalar bo'yicha ilmiy asoslangan agrotexnik tadbirlarni belgilangan muddatda va sifatli amalga oshirilish muhim ahamiyat kasb etadi. Shuningdek g'o'za va boshqa qishloq xo'jalik ekinlarini yetishtirishda

kasallik, zararkunanda va begona o'tlardan himoya qilish tadbirlarini o'z vaqtida amalga oshirilmaligi natijasida hosilning 30 % va undan ortig'i kamayishiga olib keladi.

Jahonda g'o'zaning 100 dan ziyod kasalliklari mavjud bo'lib, mintaqalar bo'yicha ularning tarqalishi va rivojlanishi turli xilda kechadi. G'o'zaning ba'zi kasalliklari (ko'mirsimon ildiz chirish, texas ildiz chirishi) ma'lum bir mintaqalarda tarqalgan bo'lsa, ayrimlari (nihol kasalliklari, gommoz va vilt) g'o'za ekiladigan barcha mamlakatlarda keng tarqalgan.

So'nggi yillarda respublikamizdagi paxta yetishtiruvchi tumanlarda g'o'zaning asosiy kasalliklari ta'sirida ekin hosildorligining sezilarli darajada pasayishiga sabab bo'lmoqda. Ayniqsa gommoz kasalligi barcha viloyatlarda, fuzarioz vilt Buxoro viloyati va Qashqadaryo viloyatining ba'zi tumanlarida, vertisilyoz vilt kasalligi esa Farg'ona vodiysi hamda Toshkent viloyatining ayrim hududlarida tarqalgan.

Vertisilyoz vilt kasalligi g'o'zaning har ikkala *G.barbadense*.L ingichka va *G.hirsutum*.L. o'rta tolali turlarini kasallantiruvchi xavfli kasalliklardan biri bo'lib, ba'zi navlar kasallikka chidamli bo'lsada, lekin to'la immun g'o'za navlari mavjud emas. Markaziy Osiyoda bu kasallik zararlashi tufayli har yili o'rtacha 8-10 %, O'zbekistonda esa 10-15 % ga yaqin hosil nobud bo'lishi olimlarimiz tomonidan aniqlangan [2].

Adabiyotlar sharhi. G'o'zada vertisilyoz so'lish kasalligini Hyphomycetales tartibiga kiruvchi takomillashmagan *Verticillium dahliae* Kleb zamburugi qo'zgatadi. Bu tipik tuproq zamburug'i bo'lib, murakkab bo'lmagan rivojlanish sikliga ega. Mikrosklerosiylar *V. dahliae* zamburug'ining tinim davri hisoblanib, tuproqda bir yildan ortiq vaqt davomida saqlanishi mumkin. Ushbu zamburug'*V. dahliae*ning rivojlanishi uchun eng kam 5-7 C⁰, optimal 23-26 C⁰ va yuqori harorat 31-32 C⁰ ni tashkil qilib, yoz o'rtalarida harorat ko'tarilishi bilan kasallik sekinlashishi, yoz oxiriga kelib esa kuchayishi keltirib o'tilgan [1].

G'o'zani vertisilyoz vilt kasalligidan himoya qilishda chidamli va tolerant navlarni ekish muhim tadbir hisoblanib, samarali himoya choralarining to'la kompleksi qo'llanilmasa, yangi chidamli navlarni ekish ham ijobiy natijalar bermaydi. G'o'za yakka hokimligiga qarshi kurash choralarini tatbiq etmaslik sababli navlarning chidamliligi tez yo'qotilishiga olib kelib, O'zbekistonda 1920-1970 yillar davomida 6 marta nav almashtirilishi amalga oshirilgan [2].

Vertisilyoz vilt ta'sirida urug' barg yashil rangini yo'qotib oqarib ketishi va qurishi, birinchi chin barglar chetida hamda bosh tomirlari orasida avval oqish sarg'ish xloroz, keyinchalik qo'ng'ir nekrotik dog'lar rivojlanib, barg olachipor bo'lib qoladi. Viltning boshqa belgisi esa barglar to'q yashil tus olib, g'o'zaning bo'yi past bo'lishidir. Kasallikka o'ta moyil navlarda olachipor dog'lanish tezda barcha yuqori yarus barglariga o'tib, ular tushib ketmasdan g'o'zada turgan joyida qurib qoladi. Chidamli navlarning barglari ham dog'lanishi, ob-havo kasallik uchun qulay bo'lganda ham viltning rivojlanmasligi, harorat 26 C⁰ dan ortishi esa viltga moyil navlarda ham kamayishi keltirib o'tiladi [3].

Vertisilyoz vilt kasalligining tarqalishida urug'lik chigitlar ham infeksiya manbai, ham tarqatuvchi bo'lishi mumkin. Infeksiya chigit orqali turli xil usulda tarqalishi, O'rta Osiyo sharoitida chigitning zararlanishi 1-2 % atrofida bo'lishi amaliy ahamiyat kasb etmasligi aniqlangan. Lekin bu zamburug'larning faol va virulent shakllari yoki biotiplari urug'lik materiallari bilan bir hududdan boshqa hududga, ayniqsa tuprog'i zararlanmagan hududlarga otib qolishi kelgusida o'sha hudud tuprog'ining infeksiya o'chog'iga aylanishi va o'simliklarning kasallanishiga olib keladi [4].

Vilt kasalligi g'o'zaning eng zararli kasalligi sanalib, o'simlik hujayralarida kasallikning namoyon bo'lishi va rivojlanishida o'simlikning bir maromda o'sishi va rivojlanish jarayoni buziladi, urug'donlari, barg va ko'saklari to'kilib ketadi, hosildorlik pasayib ketadi. Kasal o'simliklarning tolasi past sifatga, past darajadagi chidamlilikka va past darajadagi sanoat navi bo'lib, vertisilyoz viltning yalpi namoyon bo'lishi intensive gidrolizning o'tish va urug' hosil bo'lish davrida boshlanadi [5].

Tadqiqot ob'ekti va usullari. Tadqiqot ishlari Paxta seleksiyasi, urug'chiligi va yetishtirish agrotexnologiyalari ilmiy tadqiqot institutining Markaziy tajriba xo'jaligidagi g'o'zaning Andijon-36 seleksion navi ekilgan maydonda amalga oshirildi. G'o'za o'simligida vertisilyoz vilt kasalligining tarqalishi va rivojlanishi umumqabul qilingan fitopatologik usullar yordamida amalga oshirildi [6-8].

Tadqiqot natijalari va ularning muhokamasi. G'o'zaning vertisilyoz vilt kasalligi asosan shonalash fazasida nomoyon bo'ladi. Ba'zi vertisilyoz vilt kasalligini qo'zgatuvchi zamburug'lar bilan kuchli darajada zararlangan dalalarda hattoki g'o'za 3-4 ta barg chiqargan vaqtda ham ko'rina boshlab to paxta xomashyosi terb olingunga qadar davom etdi.

Bunda o'simlik poyasining pastki qismidan yuqori qismiga tomon barg plastinkasida sargaygan va keyinchalik qo'ng'ir rangga kiruvchi yuzalar paydo bo'ldi. Bu yuzalar bir-biri bilan qo'shilib barg

plastinkasini butunlay egallab olishi natijasida barg butunlay qurib qolishi, ko'saklar esa to'liq pishmasdan qurib qolish yoki muddatidan avval ochilishi kuzatildi. Kasallangan barglar pastdan yuqoriga tomon butunlay to'kilib ketib, o'simlik qurib qoldi (rasm).



Rasm. Andijon-36 g'o'za navi vertisilloyoz vilt kasalligining tezo'tar ko'rinishi bilan kasallangan bargi, ko'sagi va poyasi

Jadval

G'o'zaning qimmatli xo'jalik belgilariga vertisilloyoz vilt kasalligi tezo'tar ko'rinishining ta'siri (2021 y).

Nav nomi	Takrorlar	Hisoblangan o'simliklar soni, dona	Kasallangan o'simliklar soni, dona	Kasallanish foizi, %	G'o'zaning qimmatli xo'jalik belgilari								
					O'simlikning bo'yi, sm			Umumiy ko'saklar soni, dona			Bitta ko'sakdagi o'rtacha paxta xomashyosining vazni, gr		
					Sog'lom o'simlik	Kasal o'simlik	Farqi, -	Sog'lom o'simlikda	Kasal o'simlikda	Farqi, -	Sog'lom o'simlikdan olingan	Kasal o'simlikda	Farqi, -
Andijon-36	I	46	6	13,0	122,5	91,5	31,0	16,1	9,1	7,0	6,1	4,1	2,0
	II	44	4	9,1	120,5	93,5	27,0	16,7	9,6	7,1	6,3	4,3	2,0
	III	48	8	16,7	119,2	90,4	28,8	15,9	8,9	7,0	6,2	4,0	2,2
	IV	46	6	13,0	123,5	92,5	31,0	16,3	9,4	6,9	6,3	4,2	2,1
	O'rt	46	6	13,0	121,4	92,0	29,4	16,3	9,3	7,0	6,2	4,2	2,0

Vertisilloyoz vilt kasalligi g'o'zani butun o'suv davri davomida kasallantirishidan tashqari avgustda va sentyabr oyi boshida uchraydigan tezo'tar ko'rinishi ham g'o'za hosildorligiga katta zarar yetkazadi. Kasallikning mazkur ko'rinishining tarqalishi, g'o'zaning bo'yi, ko'saklarining soni va sinov namunasidagi bitta ko'sakda hosil bo'lgan paxta xomashyosining vazni aniqlandi.

G'o'za vertisilloyoz vilt kasalligining tezo'tar shakli bilan kuchli kasallanib, uning qimmatli xo'jalik belgilariga o'zining salbiy ta'sirini ko'rsatdi va o'simlik tupi butunlay qurib qoldi. Kasallikning tarqalishi takrorlar bo'yicha 9,1-16,7 %ni tashkil etdi. Vertisilloyoz vilt kasalligining tezo'tar ko'rinishi bilan kasallangan va sog'lom o'simliklarning bo'yi orasidagi farqi 27,0-31,0 sm bo'ldi.

G'o'zaning hosildorligini belgilab beruvchi asosiy ko'rsatkichlardan biri ko'sak soni va undagi paxta xomashyosining vazni hisoblanadi. Umumiy ko'saklar soni kasallangan o'simliklarda 8,9-9,6 donani tashkil etib, sog'lom o'simliklardagidan 6,9-7,1 donaga kam bo'lishi kuzatildi. Kasallik bitta ko'sakdagi paxta xomashyosi hosil bo'lishiga ham o'zining salbiy ta'sirini ko'rsatdi. Bu ko'rsatkich sog'lom o'simliklardagi ko'saklarda 6,1-6,3 gramm, kasallangan o'simliklarda 4,0-4,3 gramm bo'lib, sinov namunasidagi bitta ko'sakda paxta xomashyosi vaznining 2,0-2,2 grammgacha kamayishi aniqlandi (jadval).

Xulosa. Xulosa qilib shuni aytish mumkinki, Vertisilloyoz vilt kasalligi g'o'zaning qimmatli xo'jalik belgilariga salbiy ta'sir ko'rsatib, uning tezo'tar ko'rinishi bilan kasallanganida o'simlikda kechadigan fiziologik jarayonlar sekinlashadi yoki to'xtaydi. Buning natijasida o'tkazilgan tadqiqotlarda o'simlikning bo'yi 24,2 % ga (27,0-31,0 sm), ko'saklarning umumiy soni 42,9 % ga (6,9-7,1 dona) va sinov namunasidagi bitta ko'sakda paxta xomashyosining vazni 33,9 % ga (2,0-2,2 gramm) kam bo'lishi aniqlandi.

FOYDALANILGAN ADABIYOTLAR RO'YXATI:

1. Пересыпкин В.Ф. Сельскохозяйственная фитопатология.-4-е изд., перераб. и доп.-М.: Агропромиздат, 1989.-480 с.

2. Ҳасанов Б.О. ва бошқалар. Ғўзани зараркунанда, касаллик ва бегона ўтлардан ҳимоя қилиш. -Тошкент.: Университет, 2001.-176-177 б.
3. Мусаев Т.С. ва бошқ. Қишлоқ хўжалик фитопатологияси.-Самарқанд, 2002.-278 б.
4. Каримов М.А. Ғўза касалликлари. –Тошкент.: Ўқитувчи. 1975, 16-17 б.
5. Ибрагимов П.Ш., Аллашов Б.Д., Амантурдиев Ш.Б. Ғўза селекциясида мураккаб дурагайлаш.-Тошкент.: Фан. 2010, 23-24 б.
6. Хўжаев Ш.Т. ва бошқалар. Инсектицид, акарицид, биологик фаол моддалар ва фунгицидларни синаш бўйича услубий кўрсатмалар II-нчи нашр.Тошкент.-2004.
7. Марупов А. Экологические чистые технологии защиты хлопчатника от вертициллезного вилта в Узбекистане.-Ташкент.: «Biznes-print», 2003.-248 с.
8. Чумаков А.Е., и др. Основные методы фитопатологических исследований. -М.: Колос, 1974.- 191 с.

UO'K 622.882

ISHLAB CHIQRISH CHIQINDILARI NATIJASIDA BUZILGAN QISHLOQ XO'JALIGI YERLARINI REKULTUVATSIYA QILISH USULLARI

Z.Sh.Musurmankulov, stajyor-tadqiqotchi, "O'zdavyerloyiha" Ilmiy-loyihalash instituti, Toshkent

Sh.A. Musurmankulova, stajyor-tadqiqotchi, "O'zdavyerloyiha" Ilmiy-loyihalash instituti, Toshkent

Annotasiya. Ushbu maqolada qishloq xo'jaligining asosiy yer turi xisoblangan sug'oriladigan ekin yerlarini xolati buzilishi va yaroqsiz xolga kelishi sabablari o'rganilgan, bunday sabablarni oldini olish va umuman bartaraf qilish asosida, ishlab chiqarish jarayonida xolati buzilgan yerlarni o'rmon fondi yerlariga qayta tiklash bo'yicha taklif va tavsiyalar ishlab chiqilgan.

Kalit so'zlar: qishloq xo'jaligi, buzilgan yerlar, rekultuvatsiya, turlar, uslublar, texnikaviy, biologik, transplanta, mikrorelief, meliorativ, unumdorlik, oxaklash, yerlashtirish, agrotexnik, volokusha.

Аннотация. В статье исследуются причины ухудшения и деградации орошаемых пахотных земель, являющихся основным видом сельскохозяйственных земель, разработаны предложения и рекомендации.

Ключевые слова: сельское хозяйство, нарушенные земли, мелиорация, виды, методы, технические, биологические, пересадка, микрорельеф, мелиорация, плодородие, известкование, посадка, агротехнические, волокуша.

Abstract. The article highlights the reasons for the deterioration and degradation of irrigated arable land, which is the main type of agricultural land. Based on the prevention and elimination of this causes, proposals and recommendations have been developed for the restoration of lands into forest lands, which were degraded during the manufacturing process.

Key words: Agriculture, disturbed lands, reclamation, types, methods, technical, biological, transplant, microrelief, melioratic, fertility, liming, landing, agrotechnical, volokusha.

Kirish. Bugungi kunda respublikamizning jami yer maydoni 44,9 mln. gektarni tashkil etib, shundan qishloq xo'jaligi yerlari 20,2 mln ga (45 %)ni va shundan 4,3 mln. gektari yoki 9,5 foizi sug'oriladigan ekin yer maydonlarini tashkil etadi, hamda ushbu yerlar respublikamizning "oltin fondi" hisoblanadi.[3] Oziq-ovqat mahsulotlari va iqtisodiyot tarmoqlari uchun zarur xom-ashyoning katta qismi mazkur suvli yerlar hissasiga to'g'ri keladi. Bugunda nafaqat respublikamiz ehtiyoji uchun oziq-ovqat va asosiy sanoat xom-ashyosi bazasini ta'minlab kelmoqda, balki jahon bozorlarida ham katta hajmda eksport yo'lga qo'yilgan. Shu sababdan ham respublikamizdagi sug'oriladigan yerlar alohida muhofazasini ta'minlash maqsadida O'zbekiston Respublikasi Prezidentining 2019 yil 17 iyundagi "Qishloq xo'jaligida yer va suv resurslaridan samarali foydalanish chora-tadbirlari to'g'risida" 5742-sonli farmoni qabul qilindi.[2] Mazkur Farmon bilan qishloq xo'jaligida yer va suv resurslaridan samarali foydalanish kontsepsiyasi hamda 2020-2030 yillarda qishloq xo'jaligi yerlaridan foydalanish samaradorligini oshirish bo'yicha amalga oshiriladigan chora-tadbirlar dasturi qabul qilindi. 2030 yilga qadar jami 1 mln. 111 ming gektar qishloq xo'jaligi yerlaridan foydalanish samaradorligini oshirish, bunda yillar davomida foydalanishdan chiqib ketgan 298 ming gektar sug'oriladigan yerlarni qayta o'zlashtirish, 813 ming gektar lalmi va yaylov yerlarda foydalanish samaradorligini oshirish belgilab berildi.[1]

Tadqiqot obyekti. Tadqiqot obyekti sifatida Toshkent viloyati Oxangaron tumani qishloq xo'jaligi yerlari olingan. Ilmiy tadqiqot izlanishlari monografik taqdidot, monitoring qilish, statistik tahlillar qilish, masofadan zondlash va ma'lumotlarni raqamlashtirish kabi usullardan foydalanilgan.

Tadqiqot uslubi. Sug'oriladigan qishloq xo'jaligi yerlarini maxsus muhofaza qilish, ekin yerlarni kamayib ketishiga yo'l qo'ymaslik maqsadida ushbu yerlarni turli xil qurilish ishlarini bajarish uchun O'zbekiston Respublikasi Prezidenti Qarori bilan ruxsat etilishi belgilab qo'yilgan bo'lib, [7] sanoat ishlab chiqarishida buzilgan yerlarni rekultivatsiya ishlari uch bosqichda o'tkazish tavsiya etiladi (1-rasm).



1-rasm. Sanoat ishlab chiqarishida buzilgan yerlarni rekultivatsiya qilish bosqichlari

“Rekultivatsiya” so‘zi ingliz tilidan olingan bo‘lib qayta tiklash degan ma‘noni anglatadi. Buzilgan yer tuproqlarini qayta tiklash jarayoni muallif tomonidan tahlil qilinib 1-jadvalda aks ettirildi.[1]

Yerlarni rekultivatsiyalash – buzilgan yerlarning mahsuldorligini va xalq xo‘jaligida ahamiyatini tiklashga, shuningdek, atrof muhit sharoitlarini yaxshilashga qaratilgan ishlar majmuidir.[5] Yerlarning buzilishi bilan bog‘liq bo‘lgan, ishlab turgan korxonalarda rekultivatsiyalash ishlari texnologik jarayonlarning ajralmas qismi bo‘lishi shart. Mazkur ilmiy izlanishlarda muallif buzilgan ekin yerlarini aniqlashda masofadan zondlash materiallaridan keng qo‘llanilgan.

Tadqiqot ishlarini masofadan zondlash materiallari asosida Toshkent viloyati Oxangaron tumanidagi ba‘zi konturularida olib borilgi. Monitoring ishlari 2001 yildan 2021 yilgacha bo‘lgan vaqt oralig‘idagi masofadan zondlash materiallari yordamida tahlil qilinib, quyidagi 2-rasmda muallif tomonidan sxemalashtirildi.

1-jadval

Toshkent viloyati tumanlaridagi sug'oriladigan yerlarning meliorativ holatini yo'qlamadan (inventarizatsiya) dan o'tkazish ishlarining tahlili

T/r	Tumanlar nomi	2012 yilda xolati yomon yerlari	2015 yilda xolati yomon yerlari	Farqi +,-
1	Oqqo'rg'on	177	352	175
2	Oxangaron	3393	3745	352
3	Bekobod	1429	2604	1175
4	Bo'stonliq	315	299	-16
5	Bo'ka	1425	2500	1075
6	Quyichirchiq	1162	1360	198
7	Zangiota	68	146	78
8	Yuqorichirchiq	1220	1250	30
9	Qibray	688	321	-367
10	Parkent	680	429	-251
11	Piskent	742	820	78
12	O'rtachirchiq	799	1263	464
14	Chinoz	853	3609	2756
15	Yangiyo'l	1383	1298	-85
	Jami	14334	19996	5662

Tadqiqotlar shuni ko'rsatadiki 20 yil mobaynida 219,56 ga ekin yer maydoni 111,45 ga kamayganini ko'rishimiz mumkin. Noqishloq xo'jaligi qurilishi yoki boshqa maqsadlar uchun ekin yer maydonidan yer ajratish natijasida 2001-yildan 2021 yilga qadar qariyb 111,45 ga yer maydoni

Toshkent viloyati Oxangaron tumanida ekin yerlari hisobidan chiqib ketgan. Buning natijasida qishloq xo'jaligi maxsulotlarini yetishtirish 0.2 % ga kamayganligi ilmiy tadqiqotlar natijasida muallif tomonidan aniqlandi.

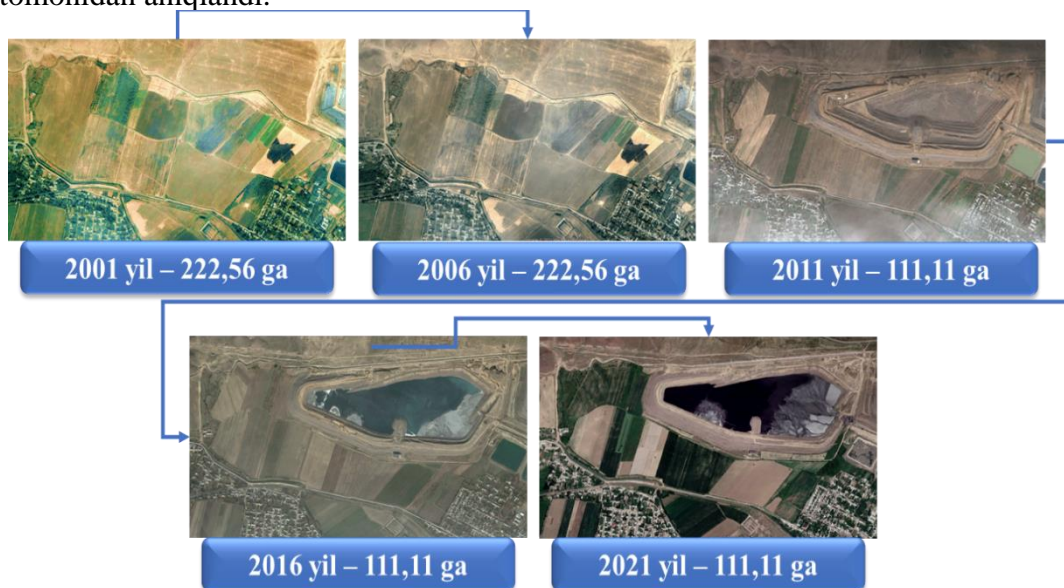

2-rasm. Masofadan zondlash materiallari asosida 2001-2021 yillar oralig'ida ekin yerlarining kamayish dinamikasi

Tadqiqot natijalari. Mustaqil izlanuvchi o'z ilmiy izlanishlarida tadqiqot hududidagi ekin yer maydonlarining yaroqsiz xolga kelishi sabablarini o'rgandi va quyida uning asosiy sabablari keltirilgan:

1. Cho'llanish o'rmonsizlanish.
2. Sug'orma dehqonchlik sharoitida yerlarning ikkilamchi sho'rlanishi suv bosishi zax bosishi.
3. Tog' va tog' oldi xududlardagi tuproqlarning suv va irrigatsiya eroziyasiga uchrashi.
4. Intensiv ko'chma chorvachilik xududlarida yaylovlarning defilyasiyaga uchrashi.
5. Yerlarning qishloq xo'jaligi va sanoatda o'zlashtirishdagi texnogen cho'llanishi.
6. Agrokimyoviy vositalar qo'llanilishi sanoat va maxalliy chiqindilar tashlashi.[6]

Ishlab chiqarish natijasida (chiqindilar) esa tuproq unumdorligining asosiy ko'rsatkichlari buzilishiga, tuproq qatlamining yomonlashishiga olib keladi. Bu ko'rsatkichlarni esa faqat rekultivatsiya orqali tiklashimiz mumkin (3-rasm). [4]



3-rasm. Ishlab chiqarish chiqindilari natijasida ekin yerlari kamayishi

Ekin yerlarini texnik bosqich asosida rekultivatsiyalash ishlari ilmiy izlanuvchi tomonidan tadqiqot hududida olib borilib, quyidagi tartibda uni amalga oshirish rejeleshtirildi. Yer tekislash, qiyaliklarni shakllantirish va yerlashtirish (zemlevaniye), ya'ni unumdor tuproqlarni qirqib olish va rekultivatsiyalanadigan yerlar ustiga to'kish, shuningdek meliorativ ishlar, yo'llar yaratish.

Yerlashtirishning quyidagi bosqichlari tavsifa etiladi:[4]

1. Unumdor tuproq qatlami (transplanta) rezerv uchastkasidan tuproqni qirqib olish uchun ko'chirish va yerlashtirish uchastkalariga to'kish (4-rasmr).
2. Transplantani rekultivatsiya yerlari yaqiniga taxlab qo'yish va keyinchalik kiritish.
3. Transplantani tashib, rekultivatsiyalash uchastkasiga taxlab keyinchalik shu uchastka yer sathiga kiritish (4-rasm).



4-rasm. Qurilish chiqindilarini rekultivatsiya qilish jarayoni

Buzilgan yerlar ko'rinishiga bog'liq holda texnik rekultivatsiyalashni o'tkazish o'ziga xos xususiyatlarga ega. Buzilgan yerlarni texnik rekultivatsiyalash to'rt ko'rinishda bajarilishi ilmiy izlanuvchi tomonidan tavsiya etildi:

1. qishloq xo'jaligi bo'yicha;
2. o'rmon xo'jaligi bo'yicha;
3. Suv xo'jaligi bo'yicha;
4. rekreatsion maqsadlarga mo'ljallangan yerlar bo'yicha. [3]

Biologik rekultivatsiyalash buzilgan yerlar unumdorligini qayta tiklash bo'yicha agrotexnik, fitomeliativ va boshqa tadbirlar majmuasini o'z ichiga oladi. Buzilgan yerlarni daraxtlar o'tkazish orqali qayta tiklash har xil maqsadlar uchun o'rmonzorlar yaratish yo'li bilan olib boriladi. Qishloq xo'jaligini rekultivatsiyalash odatda sanoat ishlab chiqarishigacha unumdor bo'lgan tuproqli yerlarda o'tkaziladi va u ikki bosqichda bajariladi. Birinchi bosqichda qishloq xo'jalik ekinlari yetishtirish mumkin bo'lishi darajasigacha tuproq unumdorligini qayta tiklashga erishiladi. Buning uchun tuproq sharoitlariga unchalik talab etmaydigan, kasallik va begona o'tlarga chidamli, juda ko'p yer usti va yer osti massasi yaratadigan ekinlar ishlatiladi. Ikkinchi bosqichda hosildorligi tuproq unumdorligi qayta tiklanib borishi bilan normal darajagacha o'sib boruvchi qishloq xo'jalik ekinlari yetishtiriladi. Tuproqqa birlamchi ishlov berish nam to'plash va saqlashga, yerni begona o'tlardan tozalashga, suvhavo va oziqlik rejimlarini rostdashga, biologik jarayonlarni faollashtirishga, zararli birikmalarni chiritishga olib keladi. Birlamchi ishlov berish tarkibiga quyidagi ishlar kiradi:[5]

- To'qiladigan tuproq qatlamini «nozik» tekislash, ya'ni dala mikrorelefini aniq tekislash, bu esa sug'orishlarni o'tkazishni osonlashtiradi va mexanizatsiya ishlari sifatini oshiradi;
- Tuproqni to'nkarmasdan haydash (vspashka bezotvalnaya), bunda bahorda tuproqni eroziyadan asrovchi ustki chimli, o'simlikli qoplamni saqlash ta'minlanadi;
- Volokusha bilan birgalikda shleyflab boronalash, bunda tuproqda namlik maxsus saqlanadi;
- Kesaklarni maydalash, sathni tekislashtirish va tuproqni ekishdan oldingi zichlash maqsadida molalash.

Bu uch bosqich bajarilgandan so'ng rekultivatsiya qilingan yerlarni o'zlashtirish uchun quyidagi amallardan biri bajariladi.[1]

- Maydonni daraxtzorlashtirish.
- Oxaklash.
- 60 sm chuqurlikgacha yumshatish.
- O'g'itlar solish
- O't-dukaklilarni qo'shib ekish

Bularning ichida eng iqtisodiy samarador usul daraxtzorlar barpo etish usulidir. Xozirgi kunda eng ko'p tarqalgan usul xam daraxtzorlar barpo etish usulidir. Chunki daraxtlar ekish bilan sekin astalik bilan tuproqni asl xoliga qaytarish mumkin. Bu usulning yana bir afzalliklaridan biri joy va muxit tanlamasligi. Sharoiti yomon bo'lgan agrotexnika vositalari kira olmaydigan maydonlarga xam ekish qulaydir.

Xulosa. Keyingi yillar davomida yerlarga inson ishlab chiqarish faoliyatining o'sib borayotgan ta'siri natijasida respublikamizda yangi buzilgan ba'zan xatto o'lik, xayotsiz yerlar paydo bo'lmoqda.

Tabiiy sharoitlarda tuproq shakllanishi paydo bo'lishi xar yuz yilda 0,5-2sm tezlik bilan kechish aniqlangan. Bundan ko'rinib turibdiki ishlab chiqarishda buzilgan yerlarni tabiiy xolda o'z xoliga qaytarish uchun juda uzoq vaqt talab qilinadi. Yerdan extiyotkorlik bilan foydalanish, qayta tiklashdan ko'ra yerdan oqilona foydalanish uslublarini qo'llash lozim. Sanoat korxonalariga ishlab chiqarish maydonlaridan foydalanib bo'lingandan so'ng qayta tiklash ishlarini zimmalariga olishlarini nazorat ostiga olish lozim. Qurilish ishlari bo'ladimi yoki ishlab chiqarish korxonalarimi xar biriga yer ajratishdan oldin yerdan oqilona foydalanish, agar tuproqning unumdor qatlamiga ziyon yetsa qayta tiklash majburiyatini qo'yish, ishlab chiqarish davrida xam foydalanib bo'lingan yerlarni rekultivatsiya qilishni joriy etish lozim. Shunda ancha katta maydonlar yana ishlab chiqarish uchun tayyor xolga qaytar edi.

FOYDALANILGAN ADABIYOTLAR RO'YXATI:

1. "Melioratsiya va yerlarni rekultuvatsiyalash" Xamidov.M.X., Urazkeldiyev A.B., Boterov Sh.Ch., Toshkent-2012. 140-152b
2. Lex.Uz "Qishloq xo'jaligida yer va suv resurslaridan samarali foydalanish chora-tadbirlari", O'zbekiston Respublikasi Prezidentining 2019-yil 17-iyundagi PF-5742-son farmoni.
3. "Neft va neft mahsulotlari bilan ifloslangan tuproqlar rekultuvatsiyasi" "O'zdavyerloyiha" Davlat yer tuzish ilmiy loyihalash instituti. Jabbarov Z.A., Abdaxmanov.T., Omonov.A.S., Irgashev.Sh.Sh., Qayumov.Z. Toshkent-2017. 26-28b
4. "Qishloq xo'jaligi gidrotexnika melioratsiyasi" Xamidov M.X., Shukurlaev X.I., Mamataliyev A.B., Oliy o'quv yurtlari uchun darslik. Toshkent-2008. 164-172b
5. Абдувалиева М.Д. Инновационные технологии в области геодезии и геоинформатики // Республиканская научно-практическая конференция по инновационным подходам к рациональному использованию земельных ресурсов: проблемы и творческие решения - Ташкент 2019. ТИҚХММ. 381-383 г.
6. "O'zbekiston zamini" Ilmiy amaliy va innovatsion jurnal. O'zdavyerloyiha instituti. Tursunov.Sh.T., Tursunova.G., Dusaliyev.A. 2020yil. 23-25b.
7. "Tuproqlarning ifloslanish muammolari va muhofaza qilish tadbirlari" O'quv qo'llanma. Abduraxmonov.T.A., Jabbarov.Z.A., Faxruddinova.M.F. Toshkent 2008. 36-44b.
8. Volkov.C.N., Vershinin.V., Cherkashina.E., Cherkashin.K. Obosnovaniya vidov razreshennogo ispolzovaniya zemel selskoxozyayctvennogo naznacheniya// Mejdunarodniy selskoxozyayctvennogo jurnal. –M., 2014. 3-9.
9. O'zbekiston Respublikasi yer resurslarining xolati to'g'risidagi Milliy xisobot. –Toshkent: Davyerkadastr agentligi, 2020. -163

УЎК: 633.853.52

СОЯ НАМУНАЛАРИ ЎСИМЛИКЛАРИДА БОШ ПОЯ БАЛАНДЛИГИ ВА БЎГИНЛАР СОНИНИНГ ҚИЁСИЙ ФАРҚЛАНИШИНИ ФЕНОТИПДА НАМОЁН БЎЛИШИ

Э.О. Аликулов, ЎЗР ФА Генетика ва ўсимликлар экспериментал биологияси институти, Тошкент

О.Р. Эргашев, ЎЗР ФА Генетика ва ўсимликлар экспериментал биологияси институти, Тошкент

Аннотация. Мақолада Ўзбекистон Фанлар Академияси Генетика ва ўсимликлар экспериментал биологияси институтининг Тошкент вилояти Қибрай туманида жойлашган "Дурмон" илмий тажриба базасида соя намуналари ўсимликларини парваришлаш жараёнида олиб борилган илмий-амалий тадқиқотлар натижалари келтирилган. Жамланган маълумотлар асосида таҳлилдаги намуналарнинг бош поя баландлиги ва бўгинлар сони бўйича ўртача кўрсаткичларини ўсимликлар вегетациясининг турли даврларида фенотипик намоён бўлиши қиёсий таҳлил қилинган.

Калит сўзлар: Соя, намуналар, бош поя, бўгинлар сони, таҳлил, фенотип, қиёсий фарқланиши.

Аннотация. В статье представлены результаты научно-практических исследований, проведенных в процессе выращивания растений сои на научно-экспериментальной базе «Дурмон» Кибрайского района Ташкентской области Института генетики и экспериментальной биологии Академии наук Республики Узбекистан. На основании собранных данных был проведен сравнительный анализ фенотипических проявлений у образцов растений сои по показателям высоты главного стебля и среднего количества ветвлений на разных этапах вегетации.

Ключевые слова: соя, образцы, главный стебель, количество ветвлений, анализ, фенотип, сравнительные различия.

Abstract. The article presents the results of scientific-practical research carried out in the process of growing soybeans on the scientific and experimental base "Durmon" of the Institute of Genetics and Experimental Biology of the Academy of Sciences of the Republic of Uzbekistan, located in the Kibray district of the Tashkent region. Based on the collected data, a comparative analysis of

the phenotypic manifestations of the plant samples was conducted in terms of the height of the main stem and the average number of main stem nodes at different stages of plant vegetation.

Key words: Key words: soybeans, samples, main stem, number of branches, analysis, phenotype, comparative differences.

Сўнги йилларда мамлакатимизда қишлоқ хўжалиги ишлаб чиқариши тизимини янада ривожлантириш борасида кўплаб ислохотлар амалга оширилмоқда. Ушбу жараёнларнинг энг муҳим натижаларидан ҳисобланмиш – юртимиз экин майдонларида соя экини экишни кўпайтириш, етиштирилган ҳосилни сифатли қайта ишлашга кўра яратилган махсулотлар билан ички бозор талабларини қоплаш орқали юқори самарадорликка эришишга катта эътибор қаратилмоқда ва бу борада кўплаб вазифалар тегишли мутасаддиларга белгилаб берилган. Бу борада хусусан, Ўзбекистон Республикаси Президентининг бир қатор Қарорларида Республика майдонларида мойли экинлар етиштиришни кўпайтириш, ёғ-мой корхоналарида ноанъанавий маҳаллий ёғ-мой махсулотларини ишлаб чиқариш ҳажмини ошириш ва ички истеъмол бозорини тўлдириш, соя экинини асосий ва такрорий экин майдонларига экиш, маҳаллий соя навлари селекцияси ва уруғчилигини янада ривожлантиришга алоҳида аҳамият қаратилган[1-2].

Ер юзи мамлакатлари деҳқончилиги тизимида соя етиштириладиган майдонлар буғдой, шоли ва маккажўхоридан кейинги 4 ўринда туради. Соя ҳосилини экспорт қилишда америка китъаси давлатлари асосий ўринда турса, энг кўп харид қилувчиларга осие мамлакатлари киради.

Соя (*Glycine Max L.*) – дуккакдошлар оиласига мансуб бўлиб, бир йиллик ўтсимон ўсимликлар туркумига киради[8]. Дунёда 70 дан ортик тури бўлган соя ўсимлигининг *Glycine hispida Moench* ва яввойи *Glycine ussuriensis Rgi* турлари кенг тарқалган[7].

Соя ўсимлигининг қишлоқ хўжалиги ва инсоният олдидаги ўрни ва аҳамияти, ушбу экин турини парваришlash усулларини ўрганиш, таҳлил қилиш ва амалиётга жорий этиш борасида бир қатор илмий-амалий тадқиқотлар амалга оширилган[3-11].

Соя ўсимлигининг нечоғлик долзарб ҳисобланишини инобатга олган ҳолда Ўзбекистон Фанлар Академияси Генетика ва ўсимликлар экспериментал-тал биологияси институти олимлари ҳам б.ф.д. проф. М.Ф. Абзалов бошчилигида соя коллекцияси намуналарини сақлаш, кўпайтириш ва янги ижобий хусусиятли, турли экологик ҳудудларга мослашувчан, серҳосил, эртапишарликни ўз генотипида мужассам этган тизма ва навларни ажратиб олиш борасида кўплаб тадқиқотларни амалга оширганлар.

Тадқиқот мақсади: Таҳлилдаги соя наъмуналари ўсимликларини парваришlash давомидаги турли даврларда бош поя баландлиги ва бўғинлар сонини қиёсий фарқланишини фенотипда намоён бўлишини ўрганиш.

Тадқиқот ашёси: ЎзРФА Генетика ва ўсимликлар экспериментал биологияси институтининг “Дўрмон” илмий тажриба станциясида 2021 йилда экилиб, ўрганилаётган соя наъмуналари ўсимликларида бош поя баландлиги ва бўғинлар сонининг ўртача кўрсаткичлари тўғрисидаги маълумотлар ушбу тадқиқотларнинг ашёлари ҳисобланади.

Тадқиқотни ўтказиш услублари: Мазкур тадқиқотларни олиб боришда генетиканинг популяцион таҳлил услубидан фойдаланилди. Маълумотларга математик статистик ишлов бериш Б.А.Доспехов услуби бўйича (М. 1985) амалга оширилди.

Тадқиқот амалга оширилган жой: Ушбу тадқиқотлар ЎзРФА Генетика ва ўсимликлар экспериментал биологияси институтининг Тошкент вилояти Қибрай туманида жойлашган “Дўрмон” илмий тажриба базасида амалга оширилди.

Натижалар: ЎзРФА Генетика ва ўсимликлар экспериментал биологияси институтида сақланаётган соянинг ботаник коллекцияси наъмуналарининг ўрганилаётган белгилари кўрсаткичлари куйидаги жадвалларда келтирилган:

1 – жадвал

Соя намуналарининг 1 июнь кунда бош поя баландлиги ва бўғинлар сони кўрсаткичлари(2021 йил)

№	Ашёларнинг номи	Белгилар					
		Бош поя баландлиги (см).			Бўғин сони (дона).		
		$X \pm m$	σ	v	$X \pm m$	σ	v
1	Эҳтиёж	21.80±0.46	3.05	13.98	7.40±0.11	0.70	9.45
2	Ген – 1	29.00±0.40	2.62	9.05	6.50±0.13	0.85	13.07
3	Ген – 2	31.05±0.65	4.34	13.97	5.90±0.11	0.74	12.51
4	Ген – 3	24.70±0.38	2.50	10.11	6.70±0.07	0.48	7.21
5	Ген – 4	21.30±0.28	1.89	8.87	6.50±0.11	0.71	10.88
6	Ген – 5	21.30±0.20	1.34	6.28	6.40±0.08	0.52	8.07

7	Ген – 36	24.30±0.27	1.77	7.27	5.70±0.07	0.48	8.47
8	Ген – 37	25.10±0.23	1.52	6.07	6.30±0.10	0.67	10.71
9	Ген – 38	26.30±0.51	3.37	12.81	6.30±0.14	0.95	15.06
10	Ген – 39	22.20±0.32	2.10	9.45	6.00±0.12	0.82	13.61
11	Ген – 40	26.80±0.39	2.57	9.65	6.40±0.11	0.70	10.93
12	БК – 1	31.85±0.66	4.37	13.73	6.50±0.11	0.71	10.88
13	БК – 2	19.10±0.36	2.38	12.45	6.20±0.10	0.63	10.20
14	БК – 4	21.30±0.66	4.37	20.53	6.10±0.15	0.99	16.30
15	БК – 5	21.90±0.50	3.35	15.29	6.20±0.14	0.92	11.15
16	БК – 34	21.40±0.38	2.50	11.70	6.00±0.12	0.82	13.61
17	БК – 35	24.10±0.34	2.28	9.47	6.80±0.10	0.63	9.30
18	БК – 36	22.40±0.22	1.43	6.38	6.40±0.08	0.52	8.07
19	БК – 37	20.40±0.19	1.26	6.20	6.80±0.06	0.42	6.20
20	БК – 39	21.20±0.53	3.49	16.46	6.50±0.11	0.71	10.88

2021 йилнинг 1 июн куни ўтказилган фенологик кузатувларга кўра, тадқиқ этилаётган ашёларнинг бош поя баландлиги БК-1, Ген-2 ва Ген-1 ларда энг баланд, БК-2, БК-37, Ген-4, Ген-5, БК-4, БК-5, БК-34 ва БК-39 намуналарида паст кўриниш намоён бўлган. Ушбу белги бўйича популяциянинг ўзгарувчанлик кўлами БК-4, БК-39, БК-5, Эҳтиёж, Ген-2, БК-1, Ген-38, Ген-2 ва БК-34 намуналарида 10 % дан юқори, Ген-37, БК-37, Ген-5 ва БК-36 ўсимликларида энг паст ҳолат кузатилган.

Поядаги бўғинлар сони ўрганилганида Эҳтиёж ва Ген-37 ашёларига хос ўсимликларда юқори, Ген-36 ва Ген-2 намуналарида эса энг паст кўрсаткичларнинг мавжудлиги кузатилган. Популяциянинг ўзгарувчанлик кўламида эса БК-4, Ген-38, Ген-1 ва БК-34 намуналарида юқори, БК-37, Ген-3, БК-36 ва Ген-5 шаклларида энг паст кўриниш акс этган.

16 июн куни ўтказилган кузатув натижаларига кўра, ўсимликларнинг бош поя баландлиги Ген-38, Ген-40 ва Ген-2 намуналарида энг баланд, БК-37, БК-36 ва БК-2 намуналарида бошқа ашёларга нисбатан паст кўриниш намоён бўлган. Популяциянинг ўзгарувчанлик кўлами эса БК-36, БК-5 ва Ген-2 намуналарида энг юқори, Ген-1, Ген-37, Ген-3 ва Ген-5 нусхаларида эса паст кўрсаткичлар кузатилган.

Кузатувларга кўра, 15 июн кунида бўғинлар сони БК-35, БК-2, Ген-5 ва Ген-4 ашёларида фенотипик жиҳатдан кўп бўлган ҳолда Ген-1, Ген-2 ва Ген-39 намуналарида энг кам кўрсаткичлар аниқланган.

2 – жадвал

Соё намуналарининг 15 июнь кунида бош поя баландлиги ва бўғинлар сони кўрсаткичлари(2021 йил)

№	Ашёларнинг номи	Белгилар					
		Бош поя баландлиги (см).			Бўғин сони (дона).		
		$X \pm m$	σ	v	$X \pm m$	σ	v
1	Эҳтиёж	56.70±0.59	3.92	6.91	10.50±0.13	0.85	8.09
2	Ген – 1	49.10±0.23	1.52	3.10	8.60±0.13	0.84	9.81
3	Ген – 2	70.80±1.17	7.76	10.96	9.70±0.10	0.67	6.96
4	Ген – 3	57.10±0.39	2.56	4.48	10.60±0.13	0.84	7.96
5	Ген – 4	55.40±0.55	3.63	6.55	11.00±0.14	0.94	8.57
6	Ген – 5	54.80±0.41	2.70	4.93	11.20±0.12	0.79	7.04
7	Ген – 36	49.00±0.84	5.60	11.42	10.20±0.12	0.79	7.73
8	Ген – 37	56.30±0.33	2.21	3.93	10.50±0.08	0.53	5.02
9	Ген – 38	71.40±0.71	4.70	6.58	10.60±0.16	1.07	10.14
10	Ген – 39	47.40±0.40	2.67	5.64	9.80±0.19	1.23	12.54
11	Ген – 40	71.40±1.03	6.82	9.55	10.80±0.12	0.79	7.30
12	БК – 1	59.00±0.53	3.53	5.98	10.40±0.08	0.52	4.97
13	БК – 2	47.80±0.39	2.57	5.38	11.30±0.12	0.82	7.29
14	БК – 4	55.10±0.65	4.33	7.86	10.00±0.14	0.94	9.43
15	БК – 5	54.30±0.91	6.06	11.15	11.00±0.19	1.25	11.34
16	БК – 34	52.30±0.46	3.02	5.77	10.80±0.10	0.63	5.86
17	БК – 35	57.10±1.15	7.62	13.35	11.50±0.15	0.97	8.45
18	БК – 36	46.40±0.43	2.84	6.11	10.90±0.09	0.57	5.21
19	БК – 37	45.00±0.46	3.02	6.71	10.20±0.12	0.79	7.73
20	БК – 39	53.00±0.73	4.83	9.11	10.40±0.16	1.07	10.34

Мазкур белги бўйича популяциянинг ўзгарувчанлик кўлами Ген-39, БК-5, Ген-39 ва БК-39 ашёларида энг юқори, БК-1, БК-36 ва БК-34 ўсимликларида энг паст кўриниш намоён бўлган.

Қайсидир белги кўрсаткичлари бўйича ўзгарувчанлик кўламини юқори ҳолатда намоён бўлгани кузатилса демак, шу жиҳатдан ҳам популяцияда ҳали шаклланиш жараёни давом этаётганлигини ёки аксинча, яъни энг паст кўриниш акс этса текисланишнинг барқарорлашув жараёнига етганини билдиради. Агар ушбу жиҳатдан паст кўриниш бирор намунанинг бир неча авлод ўсимликларида такрорланса, демак шу белги кўрсаткичлари бўйича барқарорликка эришилган деб хулоса қилиш мумкин бўлади.

Ўсимликларда бўғин сонининг қанчалик даражада кўп ёки кам кўринишда намоён бўлишига кўра, ҳосил элементларининг ҳам шу ҳолатга монанд равишда пайдо бўлиши аксарият ҳолларда ўз тасдиғини топишига асосланадиган бўлсак, ўрганилган ашёлардан БК-35, БК-2, Ген-5, Ген-4, БК-4 ва БК-5 ларда ҳосил миқдори юқори бўлишини тахмин қилиш мумкин.

Ўрганилган белгилар бўйича ўзгарувчанлик жараёнини таҳлил қилиш натижаларига асосланиб шундай хулоса қилишимиз мумкинки, Ген-1, Ген-37, Ген-5 намуналарида бош поя баландлиги, Ген-37, БК-36 ва БК-34 ашёларида эса бўғин сони кўрсаткичларида ўрганилаётган бошқа шаклларга нисбатан ижобий фарқланиш мавжуд экан.

Фойдаланилган адабиётлар рўйхати:

1. Ўзбекистон Республикаси Президентининг 2017 йил 14 мартдаги ПҚ-2832-сонли “2017-2021 йилларда Республикада соя экини экишни ва соя дони етиштиришни кўпайтириш чора-тадбирлари тўғрисида”ги Қарори.
2. Ўзбекистон Республикаси Президентининг 2017 йил 24 июлдаги ПҚ-3144-сонли ҳамда 2017 йил 14 мартдаги ПҚ-2832-сонли Қарорига ўзгартириш ва қўшимчаларлар киритиш тўғрисида”ги Қарори.
3. Абзалов М.Ф., Қиличева О.Б. “Генетическая коллекция растения сои Института генетики и экспериментально биологии растений АН РУз” – Докл. АН РУз. – 2008 г. - № 2.-стр.77-80
4. Аманов А.М. “Сояннинг тезпишар фотонейтрал генотипларида шоналаш давридаги бош поя баландлиги ва илдизидаги тўплаган туганаклар сони кўрсаткичлари” – Ўзбекистон аграр фани хабарномаси 2020 йил, № 6/2 (84), 100-102 б.
5. Дидоренко С.В., Карягин Ю.Г. “Соя – важнейшая зернокармливая культура” – Вестник с/х науки Казахстана, 2006, № 1 – С. 19-21
6. Девид Д. Эсбридж. “Соя как источник пищевых масел в сравнении с другими растительными маслами”. В. кн.: Практическое руководство по переработке и использованию сои. Под редакцией Д. Эриксона Пер. с англ. Под. ред. Д. Доморошенко. – «Макцентр. Издательство», Москва 2002, -672 стр.
7. М. Абзалов, И. Курбанбаев, Т. Алламбергенов, С. Абдушукирова, А. Аманов, О. Эргашев, П. Қайнаров “Соя иззатталаб ўсимлик”. Агро Илм – Ўзбекистон кишлок ва сув хўжалиги журнали. 2021. 3 сон, 18 – с.
8. Т. Алламбергенов, М. Абзалов, И. Курбанбаев, С. Абдушукирова, А. Аманов, О. Эргашев, П. Қайнаров “Сояннинг янги “Эхтиёж” ва “Хотира” навлари”. Ўзбекистон кишлок ва сув хўжалиги журнали. 2021.6 сон, 25 – с.
9. Ёрматова Д. “Соя” Т-т, Мехнат. 1989 йил.
10. Сафанов В.И., Сафанова М.П. «Исследование белков и ферментов растений методом электрофореза в полиакриламидном геле» Биохим. Методы в физиологии растений. Сб. изд. «Наука», Москва, 1971.-С. 113-137.
11. Семак И.В., Зырянова Т.Н., Губич О.И. / Биохимия

УЎК: 633.853.52

СОЯНИНГ БОТАНИК КОЛЛЕКЦИЯСИ НАМУНАЛАРИДА ЖАМИ ДОН СОНИ КЎРСАТКИЧЛАРИНИ ҚИЁСИЙ ТАҲЛИЛЛАРИ

А.М. Аманов, ЎЗР ФА Генетика ва ўсимликлар экспериментал биологияси институти, Тошкент

О.Р. Эргашев, ЎЗР ФА Генетика ва ўсимликлар экспериментал биологияси институти, Тошкент

Аннотация. Мақолада Ўзбекистон Республикаси Фанлар Академияси тасарруфидаги Генетика ва ўсимликлар экспериментал биологияси институтида сақланаётган сояннинг ботаник коллекцияси намуналаридан келгусида олиб борилиши зарур бўлган янги тадқиқотлар учун ашёлар танлаб олиш мақсадида 2019 йил экилиб, парваришланган шаклларнинг бир ўсимликдаги жами дон сони кўрсаткичларини қиёсий ўрганиш натижалари келтирилган. Олинган маълумотларга кўра, ўрганилган 142 дон намунанинг 26 таси 150 дондан юқори кўрсаткичларни намоён этган ва таҳлил этилаётган белги кўрсаткичлари бўйича бошқа шаклларга нисбатан ижобий фарқланиши аниқланган.

Калит сўзлар: Соя, ботаник коллекция, намуналар, жами дон сони, кўрсаткичлар.

Аннотация. В статье представлены результаты сравнительного исследования общего количества зерен на одно растение культивируемых форм сои, выращенных в сезоне 2020, с целью отбора материалов для дальнейших исследований из образцов ботанической коллекции сои, хранящейся в Институте генетики и экспериментальной биологии растений Академии наук Республики Узбекистан. Согласно полученным данным, 26 из 142 исследованных

образцов показали значения выше 150, и были обнаружены их положительные различия от других форм по характеристикам анализируемых признаков.

Ключевые слова: соя, ботаническая коллекция, образцы, общее количество зерен, показатели.

Abstract. The article presents the results of a comparative study of the total number of grains per plant of the cultivated accessions planted in 2019 in order to select materials for further research from samples of the botanical soybean collection stored at the Institute of Genetics and Plant Experimental Biology of the Academy of Sciences of the Republic of Uzbekistan. According to the data obtained, 26 of the 142 investigated samples showed values higher than 150, and it was found that they differed positively compared to other accessions based on the characteristics of the traits under analysis.

Key words: Soybean, botanical collection, samples, total number of grains, indicators.

Сўнги бир неча ўн йилликда инсониятнинг ер юзида тобора ортиб бориши натижасида озиқ-овқат заҳираларини етарли миқдорда жамғариш бутун жаҳон қишлоқ хўжалиги ишлаб чиқариши тизимларида долзарб муаммолардан бири бўлиб келмоқда. Шунга кўра аҳолини бир қатор истеъмол маҳсулотлари, чорвачилик соҳасини эса ем-хашак билан таъминлашда аҳамиятли бўлган экинлардан бири ҳисобланган соя ўсимлигининг янада ҳосилдор намуналарини танлаш ва улар асосида турли тупроқ-иқлим шароитларига мос янги ҳосилдор тизма ва навларни яратиш ушбу соҳада фаолият юритаётган мутасадди ходимлар учун муҳим вазифалардан биридир. Соя ўсимлигининг коллекцион намуналарини сақлаш, бойитиш, янги ижобий хусусиятли дурагайлари яратиш борасида мамлакатимиз (М.Ф. Абзалов, Х.Н. Атабаева, Д. Ёрматова ва бошқалар) ва хорижда бир қанча илмий-амалий изланишлар амалга оширилган ва бу жараёнлар айни дамда ҳам изчил давом эттирилмоқда [1-5].

Тадқиқот мақсади: Таҳлилдаги соя намуналарининг жами дон сони кўрсаткичларини ўрганиш асосида янги тадқиқотларга ота-она шакллари танлаш мақсадида қиёсий таҳлил қилиш.

Тадқиқот ашёси: ЎзРФА Генетика ва ўсимликлар экспериментал биологияси институтида сақланаётган соянинг ботаник коллекцияси намуналарининг жами дон сони кўрсаткичлари тўғрисидаги маълумотлар ушбу тадқиқотларнинг ашёлари ҳисобланади.

Тадқиқотни ўтказиш услублари: Мазкур тадқиқотларни олиб боришда генетиканинг популяцион таҳлил услубидан фойдаланилди. Маълумотларга математик статистик ишлов бериш Б.А.Доспехов услуби бўйича (М. 1985) амалга оширилди.

Тадқиқот амалга оширилган жой: ушбу тадқиқотлар ЎзРФА Генетика ва ўсимликлар экспериментал биологияси институтининг Тошкент вилояти Қибрай туманида жойлашган “Дўрмон” илмий тажриба базасида амалга оширилди.

Натижалар: ЎзРФА Генетика ва ўсимликлар экспериментал биологияси институтида сақланаётган соянинг ботаник коллекцияси намуналарини 2019 йилда экиб парваришланган ўсимликларнинг жами дон сони кўрсаткичларини фенотипик жиҳатдан намоён бўлиши ўрганилди. Жамланган натижалар тўғрисидаги маълумотлар таҳлил этилиши натижасида ўрганилган 142 та намунанинг 26 донасида 150 дона ва ундан юқори кўринишни акс эттирган шакллар мавжудлиги аниқланиб, ажратиб олинди. Ушбу сараланган ашёларнинг тадқиқ этилаётган хусусиятлари куйидаги жадвалда келтирилган:

Жадвал

Ботаник коллекция намуналарининг жами дон сони (2019 йил)

№	Ашёларнинг тартиб рақами	Ашёларнинг номи	Жами дон сони		
			$\bar{X} \pm m$	σ	v
1	9	БК – 12	209.30±4.49	29.75	14.22
2	17	БК – 21	174.10±1.00	6.64	3.81
3	20	БК – 20	159.00±1.16	7.70	4.84
4	21	БК – 21	187.30±0.88	5.85	3.12
5	22	БК – 22	197.20±2.37	15.74	7.98
6	24	БК – 24	268.90±2.67	17.70	6.58
7	35	БК – 36	180.30±1.07	7.07	3.92
8	36	БК – 37	153.90±1.43	9.48	6.16
9	46	БК – 79	161.10±0.97	6.45	4.01
10	75	Дўстлик	178.70±1.17	7.75	4.34
11	90	К-75-91	157.20±0.99	6.60	4.20
12	92	К-90-20	158.60±3.53	23.42	14.76
13	95	20.08	152.40±0.98	6.52	4.28
14	96	17-23	156.60±1.50	9.92	6.34

15	101	Нафис	158.80±4.57	30.29	19.07
16	102	Эврика	211.80±7.23	47.99	22.66
17	105	Триумф	177.20±1.24	8.26	4.66
18	108	Диковит-3	223.40±1.04	6.90	3.09
19	113	БК – 1	178.00±1.21	8.06	4.53
20	116	БК – 4	152.20±0.94	6.27	4.14
21	123	БК – 11	158.10±1.13	7.52	4.76
22	127	БК – 15	152.30±1.41	9.33	6.13
23	130	БК – 18	179.00±1.13	7.47	4.17
24	133	БК – 21	154.00±0.70	4.67	3.03
25	134	БК – 22	192.10±2.37	15.72	8.18
26	135	БК – 23	172.70±1.44	9.52	5.51

Жадвал маълумотларида келтирилишича, ажратиб олинган 26 та шаклларнинг ҳосили яъни жами дон сони белгиси таҳлил этилган барча ашёларнинг кўрсаткичларига қиёслаганда юқори эканлиги аниқланган. Ушбу ажратиб олинган намуналарнинг ўрганилаётган белгиси сони 152.20 дондан 268.90 гача оралиқда намоён бўлган.

Ўрганилаётган белгининг намоён бўлиши бўйича ўзгарувчанлик кўлами 102, 101, 92, 9, 134, 22, 24, 96, 36, 127 ва 135 рақамли каталоглардаги ашёларда бошқаларига нисбатан юқори акс этиш ҳолати кузатилгани мазкур популяцияларнинг ушбу белгиси бўйича танлаш тадбирларини давом эттириш зарур экан деган фикрга келишга сабаб бўлади. Танлаб олинган намуналарининг қолган барчасида 5 % дан паст ҳолат аниқланганига кўра, ушбу белги кўрсаткичлари бўйича навдорлик хусусиятлари юқори эканлигидан далолат беради дейиш мумкин. Ўзгарувчанлик кўлами юқори кўринишни намоён этган 11 та ашёларнинг ушбу жиҳати бўйича танлов ишларни селекцион нуқтаи-назар билан давом эттириладиган бўлса мақсадга мувофиқ равишда мазкур намуналарда ҳам навдорликнинг ортиши таъминланади.

Коллекцияси намуналарининг ўрганилаётган белгиси кўрсаткичлари асосида танлаб ажратилган 26 та ашёларни таҳлилий маълумотлари натижаларига асослаиб шундай хулоса қилишимиз мумкинки, ушбу сараланган шакллардан ҳосил элементлари юқори бўлган янги дурагайларни ажратиб олиш амалга ошириладиган илмий тадқиқотларда бошланғич ота-она сифатида қўллаш ижобий самара бериши мумкин.

Фойдаланилган адабиётлар рўйхати:

1. Абзалов М.Ф., Қиличева О.Б. “Генетическая коллекция растения сои Института генетики и экспериментально биологии растений АН РУз” – Докл. АН РУз. – 2008 г. - № 2.-стр.77-80
2. Аманов А.М. “Соёнинг тезпишар фотонейтрал генотипларида шоналаш давридаги бош поя баландлиги ва илдизидаги тўплаган туганаклар сони кўрсаткичлари” – Ўзбекистон аграр фани хабарномаси 2020 йил, № 6/2 (84), 100-102 б.
3. Дидоренко С.В., Карягин Ю.Г. “Соё – важнейшая зернокармливая культура” – Вестник с/х науки Казахстана, 2006, № 1 – С. 19-21
4. Девид Д. Эсбридж. “Соё как источник пищевых масел в сравнении с другими растительными маслами”. В. кн.: Практическое руководство по переработке и использованию сои. Под редакцией Д. Эриксона Пер. с англ. Под. ред. Д. Доморошенко. – «Макцентр. Издательство», Москва 2002, -672 стр.
5. Ёрматова Д. “Соё” Т-т, Мехнат. 1989 йил.

УДК 634.63

ОПРЕДЕЛЕНИЕ МОРОЗОСТОЙКОСТИ НА-СРЕЗАННЫХ ВЕТКАХ МАСЛИНЫ (OLEA EUROPAEA L.) И БРЮЧИНЫ (LIGUSTRUM VULGARE) В УСЛОВИЯХ СУРХАНДАРЬИНСКОЙ ОБЛАСТИ

Х.Ч.Буриев, д.б.н., проф., ТГАУ, Тошкент

С.Б.Абдуллаев, докторант, ТГАУ, Тошкент

Б.Т.Каримов, ассистент, Термезский филиал ТГАУ, Термез

Аннотация. *Ma'lumki, zaytun etishtirishda qishlash jarayoni masalalari Surxondaryo sharoitida muhim o'rin tutadi. Yosh zaytun daraxtlari, noqulay qish mavsumidan qattiq ta'sirlanadi, Zaytun o'simliklari past haroratda qotib qolish xususiyatiga ega. Zaytun qotishi ikki bosqichda, odatda noyabr oyining ikkinchi yarmidan boshlanadi va harorat sharoitiga qarab yanvargacha davom etadi. Past haroratlarda o'simliklarning sovuqqa chidamliligi darajasiga yosh zaytun daraxtlaridagi shoxning qarshiligi ham ta'sir qiladi, bu holda o'simlikka zarar etadi. Noyabr oyining boshlarida muzlatilgan zaytun va biruchinaning yillik shoxlari -8 ° da qattiq shikastlangan va -10 ° da o'lgan. Maqolada keltirilgan faktga ko'ra, zaytun va biruchina o'simliklarining kesilgan shoxlarida sovuqqa chidamliligini aniqlash xususiyatlari va usullari yozilgan.*

Калит сўзлар: *ууқи, о'сiш, novdalar, shikastlanish, muzlash, harorat, protoplazma*

Аннотация. Как известно, при разведении маслины, немаловажное место занимают вопросы перезимовывания. Особенно сильно испытывают влияние зимних неблагоприятных условий молодые насаждения маслины, тяжело и быстро реагирующие на эти воздействия. Растения маслины обладают способностью закаляться при низкой температуре. Закалка маслины протекает в две фазы, обычно со второй половины ноября и, в зависимости от температурного условия, длится до января. На степень морозоустойчивости растений при низких температурах влияет также на устойчивости ветвь у молодых деревьев маслины, в случаях чего происходит повреждение. Годичные ветки маслины и бирючины, замороженные в начале ноября, сильно повредились при -8° , а погибли при температуре -10° . По выданном фактом в статье было написано особенности и методы определения морозостойкости на срезанных ветках растений маслины и бирючины.

Ключевые слова: покой, рост, ветки, повреждение, замораживание, температура, протоплазма

Abstract. As you know, during the cultivation of olives, an important place is occupied by the issues of overwintering. Young olive stands are especially strongly affected by unfavorable winter conditions, reacting hard and quickly to these influences. Olive plants have the ability to harden at low temperatures. The hardening of olives takes place in two phases, usually from the second half of November and, depending on the temperature conditions, lasts until January. The degree of frost resistance of plants at low temperatures is also influenced by the resistance of the branch in young olive trees, in which case damage occurs. Annual branches of olives and privet, frozen at the beginning of November, were badly damaged at -8° , and died at -10° . According to the fact issued in the article, the features and methods for determining frost resistance on cut branches of olive and privet plants were written.

Key words: dormancy, growth, branches, damage, freezing, temperature, protoplasm

Введение: Оливковые деревья (*Olea europaea* subsp. *Europaea* L.) выращивались в Средиземноморском бассейне на протяжении тысячелетий. Считается, что культивируемые сорта *Olea europaea* subsp. *europaea* var. *sativa* произошли от *Olea europaea* subsp. дикого типа. *europaea* var. *sylvestris* в Средиземноморском регионе, а затем распространились по всему миру [9]. Римляне распространили ареал выращивания оливок с греческих островов на страны Средиземного моря считается, что сорта оливок имеют большое экономическое значение и могут быть самой важной масличной сельскохозяйственной культурой в Средиземноморском регионе [10]. В этом регионе оливковые сады занимают около 7 000 000 га, а общая площадь возделывания во всем мире составляет около 8 800 000 га [5].

Примерно 95% мирового производства оливкового масла сосредоточено в Южной Европе, Северной Африке и на Ближнем Востоке, и это считается наиболее широко культивируемой фруктовой культурой в мире [3; 13] описали более 1275 сортов. В странах южной Европы: 538, в Италии: 183, в Испании: 88, в Франции: 52, в Греции и в Турции: 45. Испания, Италия, Греция, Турция и Тунис - крупнейшие производители оливкового масла в мире.

Число потребителей оливкового масла увеличивается, особенно с учетом недавних данных, свидетельствующих о пользе оливкового масла первого отжима для здоровья и питательных свойств [8]. Оливковое масло первого отжима (VOO) является источником не менее 30 антиоксидантных фенольных соединений и 100 ароматических соединений, которые способствуют его горькому вкусу и аромату; также это единственное масло, которое можно есть без доработки. Оливковое масло занимает шестое место в мире по производству растительного масла [7; 6; 2].

Объекты исследований: По целому ряду причин (отдаленность объекта от лаборатории, ограниченное количество материала и т. д.) испытание морозостойкости не может быть проведено на целых растениях. В таких случаях и в особенности, когда имеют дело с массовым испытанием на морозостойкость, весьма удобным и приемлемым является метод определения морозостойкости на срезанных ветках.

Методика исследований: Материал для исследований в виде срезанных веток брался в Сурхандарьинской области Алтынсайского района в село «Дугобо», из питомника фермерского хозяйства «Сунбул Султон Мовия». По методике Буриева и Доспехова. До замораживания- срезы обновлялись, помещались в колбы с влажным песком и замораживались. После размораживания ветки переносились во влажную камеру, на

следующий день брались листья для определения степени повреждения методом электропроводности вытяжек.

Результаты исследований. Годичные ветки маслины и бирючины, замороженные в начале ноября, сильно повредились при -8° , а погибли при температуре -10° . С понижением температуры замораживания отмечалось возрастание величины проницаемости протоплазмы. Это увеличение проницаемости является результатом повреждения протоплазмы низкими температурами. У маслины сорта Никитская II проницаемость протоплазмы повысилась при температуре -2° , у Никитской I - при -4° , а у Крымской 172 при 0° . Бирючина показала аналогичную картину с сортом Крымская 172. Если по этим показателям судить о морозостойкости сортов, то самым морозостойким сортом в данной серии опытов оказалась маслина Никитская I. Эти результаты не полностью соответствуют степени устойчивости указанных сортов. Данное несоответствие, по нашему мнению, объясняется тем, что растения находились пока еще в состоянии вегетации и поэтому не были подготовлены к влиянию низких температур.

Замораживание, проведенное в январе, показало некоторое повышение морозостойкости опытных растений, по сравнению с предыдущим сроком. При сравнении между собою опытных растений оказалось, что больше повредились сорта Крымская 172 и Никитская I, меньше Никитская II. У бирючины в данной серии опытов, ранее других испытуемых, растений, повысилась проницаемость. Резкое повышение величины проницаемости протоплазмы наблюдалось у бирючины при -6° , а у Никитской II при -8° , Сорт Крымская 172 и Никитская I заняли промежуточное положение.

Все испытанные сорта маслины, а также бирючины ко времени проведения опытов закончили свой рост и находились в покое. Однако следует отметить, что зима 2018-2019 гг. оказалась достаточно теплой с минимальным количеством морозных дней, что не благоприятствовало полноценному прохождению второй фазы закаливания. В силу этого закаливание было пройдено не полностью, что отразилось на морозостойкости исследуемых растений - она оказалась небольшой.

Следующее замораживание проводилось в начале марта. В зависимости от сорта чувствительность к низким температурам была различной. На воздействие отрицательных температур ранее всех реагировали бирючина и маслина Крымская 172, у которых повреждения начались при -2° , хотя гибель наступила у первой при -8° , а второй при -0° . Сорт Никитская I начал повреждаться при -4° , а Никитская II при -6° .

Некоторое повышение морозостойкости растений, замороженных в марте месяце, следует объяснить тем обстоятельством, что в силу климатических условий во второй половине января, растения полностью прошли вторую фазу закаливания и, следовательно, могли противостоять более низким температурам. Исключение составила бирючина, которая показала слабую морозостойкость. Это обстоятельство следует объяснить, по-видимому, тем, что бирючина в марте месяце вышла из состояния покоя.

Следующие опыты по замораживанию проводились в зиму 2020 г. Температурные условия этой зимы оказались более суровыми, по сравнению с предыдущим годом, (Декабрь был умеренным, резких понижений температуры не отмечалось. Январь 2020 года характеризовался довольно, благоприятными условиями для нормальной закалки), в результате этого растения прошли нормально обе фазы закаливания.

Годичные ветки, замороженные в ноябре, когда растения еще не полностью прекратили рост и не вступили в период покоя, показали, как и в предыдущем опыте, слабую морозостойкость. В данном случае при замораживании повышенной величиной проницаемости протоплазмы характеризуется бирючина, у которой сильно увеличилась проницаемость при температуре -4° , а температура -8° явилась для нее губительной. У сорта Никитская II проницаемость протоплазмы резко повысилась при -8° , а гибель наступила при -10° . Маслина сорта Никитская I резко повысила проницаемость протоплазмы при -4° , погибла при -10° . У сорта Крымская 172, имевшего в ходе всего процесса повышенную величину проницаемости протоплазмы, величина проницаемости также резко возросла при -4° , а гибель наступила при -10° .

Совершенно иная картина была получена при замораживании в декабре, когда предшествующие метеорологические условия вполне способствовали нормальному ходу подготовки растений к перезимовке.

Если в ноябре температура в -8° - -10° являлась губительной для растения, то в декабре начало повреждений у всех сортов маслины отмечается при -6° , гибель наступает у сорта

Крымской 172 при -10° , у сорта Никитская II и I при -12° . Исключение составляет бирючина, у которой начало повреждений отмечается при -4° .

Среди исследованных сортов после замораживания наибольшая величина проницаемости оказалась у сорта Крымская 172, а наименьшая у сорта Никитская I, В. данном варианте опыта маслина сорта Никитская II занимает промежуточное положение.

Замораживание, проведенное в январе 2020 года, показало, что при воздействии на растения низкими температурами, реакция на снижение за исключением бирючины, была более поздней. У бирючины и Крымской 172 проницаемость протоплазмы повысилась при -6° , а у Никитской I и II при -8° .

Выводы

Немаловажную роль в процессе морозоустойчивости ветвь маслины играет их возраст, т. к. с возрастом изменяется стойкость. При замораживании выяснилось, что однолетние деревья маслины более морозоустойчивы, нежели двухлетние.

Судя по изменению величины проницаемости протоплазмы, можно было бы считать исследованные сорта приемлемыми для посадок в новых районах разведения, но т. к. Сурхандарьинский область находится на пределе границы распространения субтропических культур и, в частности, маслины, то приходится среди морозостойких сортов выбирать наиболее устойчивый к морозу и наиболее благоприятно зимующий в данных климатических условиях. Таким следует считать сорт маслины Никитская II. Сорт маслины Никитская I занимает промежуточное положение. Менее морозостойким (среди изученных сортов) оказалась маслина Крымская 172.

СПИСОК ИСПОЛЬЗОВАННОЙ ЛИТЕРАТУРЫ:

1. Abdullayev S.B. Some physiol-biochemical indicators of oil (olea europaea L.) and brucin (ligustrum) under the conditions of Uzbekistan. Solid State Technology, Blind Peer Review Referred Journal. USA-2020. P- 688-693.
2. Aparicio, R., & Harwood, J. (2013). Handbook of Olive Oil. Analysis and Properties. 2nd ed. Springer New York Heidelberg Dordrecht London. DOI 10.1007/978-1-4614-7777-8.
3. Food and Agriculture Organization of the United Nations. (2012).FAOSTAT.FAO.org
4. Haouane, H., El Bakkali, A., Moukhli, A., Tollon, C., Santoni, S., Oukabli, A., & Khadari, B. (2011). Genetic structure and core collection of the World Olive Germplasm Bank of Marrakech: towards the optimised management and use of Mediterranean olive genetic resources. Genetica, 139(9), 1083-1094
5. International Olive Council (IOC) (2007) Olive oil production and consumption in the season2006/2007. Available at: www.internationaloliveoil.org/downloads/
6. Kole, C. (2011). Wild crop relatives: Genomic and breeding resources: Temperate fruits.SpringerHeidelberg Dordrecht London, New York.
7. Navero, D.B., Cimato, A., Fiorino, P., Romero, L.R., Touzani, A., Castaneda, C., Serafini, F., &Navas, I.T. (2000).World catalogue of olive varieties. (1st ed.) .Madrid, Spain: International Olive Oil Council
8. Poljuha, D., Sladonja, B., Bubola, K.B., Radulovic, M., Brscic, K., Setic, E., Krapac, M., &Milotic, A. (2008).A multidisciplinary approach to the characterisation of autochthonous Istrian olive (Olea europaeaL.) varieties.Food Technol. Biotechnol, 46 (4): 347–354.
9. Sesli, M., &Yegenoglu, E. D. (2010). RAPD assay of wild-type olives in Turkey.Genet. Mol. Res., 9 (2): 966-972.DOI 10.4238/vol9-2gmr783
10. Terzopoulos, P. J., Kolano, B., Bebeli, P.J., Kaltsikes, P. J., &Metzidakis, I. (2005). Identificationof olea europaea L. cultivars using inter-simple sequence repeat markers.ScientiaHorticulturae, 105, 45-51.doi:10.1016/j.scienta.2005.01.011
11. Каримов Б.Т., Х.Ч.Буриев. Морфо-биологические особенности бирючины (ligustrum vulgare) вечнозеленого в условиях сухих субтропиков узбекистана // Узбекистонда манзарали гуллар хилма хиллиги: муаммолар ва ютуқлар” халқаро миқёсидаги илмий-амалий анжуман, Наманган. 2019, - 24-28 б.
12. Союнов П. Морозоустойчивые сорта и формы маслины в условиях Юго-Западного Туркменистана // жур. Молодой учёный. № 9 (32) / 2011. – с. 271-274.
13. <http://apps3.fao.org/wiews/olive/intro.jsp>

УЎТ:635+631.6

ТОШКЕНТ ВИЛОЯТИ ШАРОИТИДА ПОЛИЗ ЭКИНЛАРИНИ ТОМЧИЛАТИБ СУҒОРИШНИНГ АВФЗАЛЛИКЛАРИ

Х.Ч. Буриев, б.ф.д., проф., Тошкент давлат аграр университети, Тошкент
А.Я. Нишонова, таянч докторант, Тошкент давлат аграр университети
Қ.Ф. Зокиров, магистрант, Тошкент давлат аграр университети, Тошкент

Аннотация. Мақолада Тошкент вилояти шароитида полиз экинларини томчилатиб сугоришнинг илмий ва амалий самарадорлиги тасвирланган.

Калит сўзлар: томчилатиб сугориш, эгатлаб сугориш, тупроқ, ҳосилдорлик.

Аннотация. В статье описана научная и практическая эффективность капельного орошения бахчевых культур в условиях Ташкентской области.

Ключевые слова: капельное орошение, полив по бороздам, почва, плодородие.

Abstract. The article describes the scientific and practical efficiency of drip irrigation of melons and gourds in the conditions of the Tashkent region.

Key words: drip irrigation, furrow irrigation, soil, fertility.

Кириш. Глобал иқлим ўзгариши, аҳоли сонининг ва иқтисодиёт тармоқларининг ўсиши, уларнинг сувга бўлган талаби йил сайин ошиб бориши туфайли сув ресурсларининг тақчиллиги йилдан-йилга кучайиб бормоқда.

Сўнгги йилларда ер ва сув ресурсларидан самарали фойдаланиш, сув ресурсларини бошқариш тизимини такомиллаштириш, сув хўжалиги объектларини модернизация қилиш ва ривожлантириш бўйича изчил ислохотлар амалга оширилмоқда.

Маълумотларга қараганда фойдаланилган ўртача йиллик сув миқдори 51 — 53 млрд куб метрни, жумладан, 97,2 фоизи дарё ва сойлардан, 1,9 фоизи коллектор тармоқларидан, 0,9 фоизи эса ер остидан фойдаланиб, ажратилган сув олиш лимитига нисбатан 20 фоизга қисқарган.

Ўзбекистонда жами сув ресурслари 56,19 км³ бўлиб, шундан 17,28км³ Сирдарёга ва 38,91 км³ Амударёга тўғри келади. Ўзбекистон аҳолиси 2030 йилга бориб 39 млн. нафардан ошиши ва иқлим ўзгаришлари туфайли Ўзбекистоннинг сув ресурслари 7 млрд. м³ га камайиши кутилмоқда. Бунда йиллик сув ресурслари 44 млрд. м³ ва натижада аҳоли жон бошига 1130 м³ миқдорида сув тўғри келиши башорат қилинмоқда.

Ўзбекистон Республикаси Президентининг 2019 йил 25 октябрда «Қишлоқ хўжалигида сув тежовчи технологияларни жорий этишни рағбатлантириш механизмларини кенгайтириш чора-тадбирлари тўғрисида» ПҚ-4499-сонли қарорига мувофиқ 11,4 минг га мева, 4,9 минг га узум ва 2,4 минг га сабзавот ва бошқа экинларни 2020 йилда сув тежовчи суғориш технологияларини қўллаш кўзда тутилган.

Республикадаги сув ресурсларининг асосий ҳажми қишлоқ хўжалигига тўғри келади, бу ерда истеъмол қилинадиган сувнинг қарийб 70 фоизи ёки йилига 13,4 км³ эҳтиёж учун сарфланади (2).

Қишлоқ хўжалигида катта миқдорда сув йўқотилиши суғориш тизимларининг ночор аҳволи билан изоҳланади ва сув ресурслари танқислиги мавжуд бўлса-да ва прогнозларга кўра, 2040 йилга келиб мамлакат сезиларли даражада сув танқислигига дуч келиши мумкин [5]. Бу башоратларни, шунингдек, дунёда вужудга келаётган экологик вазиятни ҳисобга олган ҳолда, Ўзбекистон Республикаси давлат раҳбари бошчилигида 2021 йил 24 февраль куни бўлган йиғилишида сувдан тежаб фойдаланиш масалалари муҳокама қилинди. Йиғилишда 430 минг гектарда сув тежовчи технологияларни жорий қилиш орқали 3 миллиард кубметр сувни иқтисод қилиш мумкинлиги таъкидланди. Бу, ўз навбатида, шундай технология ва усқунларга талабни оширади.

Қишлоқ хўжалиги озик-овқат тизимлари ФАО томонидан илгари сурилган тамойиллардан бири: Ресурслардан фойдаланиш самарадорлигини ошириш қишлоқ хўжалигининг барқарорлигини таъминлаш ҳам бугунги кунда хўжалик юритиш самарадорлигини сезиларли даражада оширадиган бошқарувнинг мавжуд усулларини ўзгартиришдан иборатдир [4].

Тадқиқотнинг объекти сифатида Тошкент вилояти шароитида қовуннинг 2 та “Кичкинтой”, “Кок Тинни 1087” навлари, тарвузнинг 2 та “Ширин”, “Шарқ неъмат” навлари ҳамда 1 та “Долби F₁” дурагайларидан фойдаланилган.

Қовуннинг Кичкинтой нави. Эрта-ўртапишар нав, ўсув даври 75–80 кун. Палаги бақувват, сершоҳ. Барги қалин, тўқ яшил рангли, қирқимли. Меваси шарсимон, ўртача, вазни 0,8–1,2 кг, юзаси текис, сариқ рангли, тўлиқ майин тўр билан қопланган. Эти оч яшил, тигиз, майин, ёқимли ҳиди бор. Қанд миқдори 14,4%. Ҳосилдорлиги —19–22 т/ га. Ун шудринг касаллигига чидамли.

Қовуннинг Кок Тинни 1087 нави. Ўртапишар нав, майсалар пайдо бўлишидан етилгунига қадар ўсув даври 80-85 кун. Ўсимлик ўрта ўлчамли, палаги узун. Барги катта эмас, буйраксимон шаклда. Меваси цилиндрсимон ёки эллипссимон шаклда, йирик ҳажмли. Мева вазни 3,5-6,0 кг. Ранги тўқ яшил. Пўчоғи қаттиқ. Мева эти қалин, оқ тусли, карсиллайдиган, ширин. Қуруқ модда миқдори - 10,5-12,5%, умумий қанд моддаси миқдори - 8,0-11,0%. Ҳосилдорлиги 22-26 т/га.

Тарвузнинг Ширин нави. Эртапишар нав, майсалар пайдо бўлишидан етилгунига қадар ўсув даври 86-89 кун. Палаги ўртача шохланувчи, меваси сал думалоқ, сиилик, оч яшил

рангда, ўртача энли тўқ яшил йўли бор. Мева вазни 3-8 кг гпча. Мағзи оч пушти. Қанд миқдори 11-11,5%, ҳосилдорлиги 30-35 т/га.

Тарвузнинг Шарқ неъматини нави. Ўртапишар нав, майсалар пайдо бўлишидан этилгунига қадар ўсув даври 89-93 кун. Палаги ўртача сер шоҳ, барги ўртача йирик, ўйикли, яшил рангда. Меваси думалок, гоҳо сағал чўзиқ-думалок, ўртача оғирлиги 4,6 кг, йириклари 10-12 кг гача етади. Сирти текис, пўсти яшил рангда, тўқ яшил тиканаксимон ингичка йўли бор. Пўсти юпқа (0,9-1,0 см), мағзи тўқ қизил, сувли, уруғи майда қора. Таркибида курук модда миқдори 10,9-11,8 %. Ҳосилдорлиги 39,5-42,3 т/га.

Тарвузнинг Долби F₁ дурагайи. Палаги бақувват ва жуда ҳосилдор. Ўзбекистонда энг машҳур гибрид. Пишиш муддати жуда эртаги (62-65 кун). Жозибадор думалок. Йўл-йўл меваларининг вазни 9-12 кг. Очиқ далада ва пленка остида «термос» технологиясида етиштириш учун мос гибрид.

Тадқиқотнинг усуллари: Тадқиқотлар «Методика полевого опыта в овощеводстве и бахчеводстве» (1992) ва «Методика физиологических и биохимических исследований в овощеводстве и бахчеводстве» (1987), «Сабзавотчилик, полизчилик ва картошкачиликда тажрибалар ўтказиш методикаси» (2002) услубий қўлланмалари асосида олиб борилди. Тадқиқот натижаларининг статистик таҳлили Б.А. Доспеховнинг «Методика полевого опыта» (1985) Microsoft Excel дастури ёрдамида кўрсатган дисперсион услуб асосида амалга оширилди.

Биз тадқиқотларимизни, ТошДАУ Қишлоқ хўжалигида инновацион ишланмалар ва ахборот маслаҳат маркази (ДУК)да олиб бордик.

Тадқиқот учун томчилатиб суғориладиган синов участкамининг умумий майдони 0,10 гектарни ташкил этади. Қовун - 0,05; тарвуз – 0,05 гектар майдонга жойлаштирилди. Тажрибалар 4 такрорланишда олиб борилди. Тадқиқот ишлари давомида биометрик кузатишлар ва таҳлиллар ўтказилди.

Ҳозирги кунда, фермер хўжаликлари, томорқа ер эгалари ҳамда кичик тажриба майдонларида томчилатиб суғориш ускунасида кенг фойдаланилмоқда.

Суғориш меъёрлари И.А. Костякова формуласи бўйича тупроқдаги намлик етишмаслиги асосида аниқланди.

$$M = 100 \cdot L \cdot h \cdot (CH - CHN) \cdot Kp,$$

бу ерда: M - суғориш тезлиги, м³ / га;

L - тупроқнинг қуйма зичлиги, г / см³;

h - тупроқнинг намланиш чуқурлиги, м;

CH - энг паст намлик,%;

CHN - суғоришдан олдин бир хил тупроқ қатламидаги намликнинг ҳақиқий миқдори,%;

Kp - бу сувни керакли чуқурликка сингдириш вақтида буғланиш ва транспирация учун сув сарфини ҳисобга оладиган тузатиш коэффициенти (Kp = 1), тупроқ намлигига асосланган суғориш вақти ҳар етти кунда бир марта термостат-оғирлик усули билан аниқланди. Суғориш сувлари ҳисоби Чиполетти тўкиш йўли орқали амалга оширилди (максимал чегара 50 см) [1,6].

Томчилатиб суғориш натижасида сабзавот маҳсулотларининг сифат кўрсаткичларига таъсирини баҳолаш учун мева таркиби таҳлил қилиниб, унда қуйидагилар аниқланди:

курук модда - оғирлик усули билан (қуришти); умумий шакар – Бертран усулига кўра; С витамини - Мурри усули бўйича; каротин (тарвуз) – Мурри усулига кўра; нитратлар - потенцио метрик усулда ион-селектив электродлар ёрдамида аниқланди.

Тадқиқот натижалари. 2020-2021 йиллар давомида олиб борилган тадқиқотларимиз шуни кўрсатдики, эгатлаб суғорганимизда полиз экинларини биометрик кўрсаткичлари ва ҳосилдорлиги 17,3-29,6 т/га ни ташкил этган бўлса, томчилатиб суғорганимизда қовун навларининг ҳосилдорлиги 21,4 дан 23,1 тоннагача ўзгарган. Қовун “Кичкинтой” навининг ўртача, ҳосилдорлиги эгатли суғоришга нисбатан томчилатиб суғорилганда 4,0 - 4,1 т/га ошди. Ҳосилдорликнинг максимал ўсиши Кичкинтой нави бўйича кузатилди. “Кок Тинни 1087” навида эгатлаб суғорилганда ҳосилдорлик 20,3 т/гани ташкил этган бўлса, томчилатиб суғорганимизда 23,1 т/га ни ташкил этди. Тарвузнинг “Ширин” навининг ҳосилдорлиги эгатлаб суғорганимизда 23,1 т/га ва томчилатиб суғорганимизда 26,3 т/ га етди. “Шарқ неъматини” навида эгатлаб суғорганимизда 25,5 т/га, томчилатиб суғорганимизда 28,0 т/га ни ташкил этди. Бу кўрсаткич тарвузнинг “Долби F₁” дурагайида қуйидагича бўлди: 29,6; 33,1 т/га. Эгатлаб суғориш билан томчилатиб суғориш солиштирилганда умумий ҳосилдорлик эгатлаб суғоришга нисбатан 20-25 % га юқори бўлди (жадвалга қаранг).

Эгатлаб суғорганимизга нисбатан томчилатиб суғорганимизда қовунда сув сарфининг тежалиши 60-65% бўлган бўлса, тавузда эса бу кўрсаткичлар 65-70%, томчилатиб суғорганимизда қовунда 25-28%, тарвузда 35-40% тежалди.

Томчилатиб суғоришнинг эгатлаб суғориш усулларида фарқли жиҳати шундан иборатки, мазкур суғориш усулида тупроқнинг намлиги ва уни яратиш учун берилётган сув бошқарилиши кузатилди.

Одатдаги эгатлаб суғориш усулида сув эгатга оқизилгандан сўнг даланинг бир қисмида тупроқнинг намлиги ҳаддан ортиб кетиши, бошқа қисмида сув яхши оқмаганлиги туфайли тупроқ яхши намланмаслиги аниқланди.

Томчилатиб суғоришда эса сув ҳар бир экиннинг маълум даврдаги эҳтиёжига мос равишда дала бўйлаб бир текисда берилади. Шундай қилиб даланинг экин жойлашган ерлари бир хилда намланади. Тупроқда ортиқча намликнинг юзага келишига йўл қўйилмаслиги исботланди.

Эгатлаб суғорилганда тупроқда намликни ҳаддан зиёд ортиши экинни сувга бўқтирса, суғоришлар орасидаги вақтнинг узоқлиги оқибатида тупроқ қуриб кетиб, ўсимликни сувсиз қолдирганлиги кузатилди. Навбатдаги суғоришда экин яна сувга бўқади, ундан кейин эса яна сувсиз қолади, яъни стресс ҳолатга тушади. Натижада ўсимлик ўз энергиясини шу стресс ҳолатларни енгиш учун сарфлашга мажбур бўлади ва бир текис ривожлана олмаслиги аниқланди.

Суғориш усулларининг полиз экинларини биометрик кўрсаткичларига ва ҳосилдорлигига таъсири (2020-2021 й.й)

Нав ва дурагайлар	Гуллаш фазасида			Меванинг оғирлиги, кг	Ўртача ҳосилдорлик, т/га
	Асосий поя узунлиги, см	Барглар сони, дона	Ўсимлик оғирлиги, кг		
Эгатлаб суғорилганда					
Қовун (Melo Adans L.) Кичкинтой	80-90	46-50	0,9-1,2	0,9-1,2	17,3
Қовун (Melo Adans L.) Кок Тинни 1087	90-110	53-60	1,1-1,3	3,2-4,0	20,3
Тарвуз (Citrullus vulgaris L.) Ширин	140-160	120-140	1,2-1,4	6-8	23,1
Тарвуз (Citrullus vulgaris L.) Шарқ неъмат	155-165	150-170	1,2-1,5	9-11	25,5
Тарвуз (Citrullus vulgaris L.) Долби F ₁	120-150	110-130	1,1-1,3	8-10	29,6
Томчилатиб суғорилганда					
Қовун (Melo Adans L.) Кичкинтой	80-92	44-52	1,0-1,2	1,2-1,4	21,4
Қовун (Melo Adans L.) Кок Тинни 1087	95-120	50-64	1,1-1,4	3,5-4,6	23,1
Тарвуз (Citrullus vulgaris L.) Ширин	140-167	122-144	1,2-1,5	6,5-9	26,3
Тарвуз (Citrullus vulgaris L.) Шарқ неъмат	152-172	153-175	1,3-1,5	10-12	28,0
Тарвуз (Citrullus vulgaris L.) Долби F ₁	124-158	112-128	1,2-1,4	8,5-11	33,1
ЭКМФ ₀₅ , т/га					
Sx, %					

Баъзи олимларнинг [3] ва бизнинг тажрибаларимизда қайд этилганидек, томчилатиб суғориш технологияси бошқа суғориш усулларида нисбатан бир қатор афзалликларга эга бўлиб, уларнинг асосийлари сифатида экин ҳосилдорлигининг ортиши ва ҳосил сифатининг яхшиланиши, сув ресурсларининг тежалиши, агротехник тадбирларни ўтказиш учун сарфланадиган моддий ва меҳнат ресурсларининг камайиши, экинни озиклантириш учун сарфланадиган ўғитлар миқдорининг камайиши, тупроқ ювилишининг буткул бартараф қилиниши илмий тажрибаларимизда аниқланди.

Хулоса

1. Эгатлаб суғорганимизда полиз экинларини биометрик кўрсаткичлари ва ҳосилдорлиги 17,3-29,6 т/га ни ташкил этган бўлса, томчилатиб суғорганимизда қовун навларининг

хосилдорлиги 21,4 дан 23,1 тоннагача, тарвуз навларининг хосилдорлиги 23,1 дан 33,1 тоннагача ўзгарди.

2. Эгитлаб суғорганимизга нисбатан томчилатиб суғорганимизда қовунда сув сарфининг тежалиши 60-65% бўлган бўлса, тавузда эса бу кўрсаткичлар 65-70%. Меҳнат сарфининг тежалиши эса, томчилатиб суғорганимизда қовунда 25-28%, тарвузда 35-40% тежалди.

Фойдаланилган адабиётлар рўйхати:

1. Айтбаев Т. Е. Адаптация и усовершенствование технологии капельного орошения картофеля в условиях юго-востока Казахстана:– Алматы, 2013. –135 с.
2. Буриев Х.Ч., Нишонов А.Я. Технология возделывания бахчевых культур в Узбекистане. LAP LAMBERT Academic Publishing RU. 17 Meldrum Street, Beau Bassin 71504, Mauritius. ISBN: 978-620-0-46687-7. 2019 г. – С. 308
3. Маматов С.А. томчилатиб суғориш тизими. Т: “Меҳридарё”, 2012, 79 б.
4. Устойчивое производство продовольствия и ведение сельского хозяйства. <http://www.fao.org/sustainability/background/principle-1/ru/07.06.2016>
5. Факторы воздействия на водные ресурсы. <http://www.enrin.grida.no> 13.07.2016.
6. Dinara Seidazimova et.al. Prospects for using Sprinkler Irrigation for Carrots (*Daucus carota* L.) in the Foothills of South-east Kazakhstan // BBRA-OSPC - Biosciences, Biotechnology Research Asia. - 2016. - №13 (2). - P.653-659.

УЎК: 633.853.52

ЖАМИ ДОН ОГИРЛИГИ КЎРСАТКИЧЛАРИНИ СОЯНИНГ БОТАНИК КОЛЛЕКЦИЯСИ НАМУНАЛАРИДА ФАРҚЛАНИШИ БЎЙИЧА ҚИЁСИЙ ТАҲЛИЛЛАР

И.Д.Курбанбаев, ЎзР ФА Генетика ва ЎЭБ институти, Тошкент
А.М.Аманов, ЎзР ФА Генетика ва ЎЭБ институти, Тошкент
Э.О.Алиқулов, ЎзР ФА Генетика ва ЎЭБ, Тошкент
О.Р.Эргашев, ЎзР ФА Генетика ва ЎЭБ, Тошкент

Аннотация. Мақолада тадқиқот учун бошлангич шакллар танлаш мақсадида таҳлил қилинган соянинг ботаник коллекцияси намуналарида бир ўсимликдаги жами дон огирлиги кўрсаткичларини қиёсий ўрганиш натижалари келтирилган. Жамланган маълумотларга кўра, ўрганилаётган белги кўрсаткичлари бўйича таҳлил этилган 142 та намуналарнинг 13 таси бошқа ашёларга нисбатан бир мунча юқори кўрсаткичлар билан ижобий фарқланишига кўра сараланган.

Калит сўзлар: Соя, ботаник коллекция, намуналар, жами дон огирлиги, кўрсаткичлар.

Аннотация. В статье представлены результаты сравнительного анализа показателей общей массы зерна одного растения в образцах анализируемой ботанической коллекции сои с целью отбора исходных форм для генетико-селекционных исследований. Согласно агрегированным данным, 13 из 142 образцов, проанализированных на основе изученных характеристик, были отобраны в соответствии с их положительными отличиями по несколько более высоким показателям, по сравнению с другими формами.

Ключевые слова: Соя, ботаническая коллекция, образцы, общая масса зерна, показатели.

Abstract. The article presents the results of a comparative analysis of the indicators of the total grain weight per one plant in the accessions of the analyzed botanical soybean collection in order to select the initial forms for genetic selection studies. According to the aggregated data, 13 out of 142 samples analyzed on the basis of the studied characteristics were selected in accordance with their positive differences at a somewhat higher rate than other accessions.

Key words: Soybeans, botanical collection, samples, total grain weight, indicators.

Соя ўсимлигининг жами дон огирлиги кўрсаткичлари ушбу экин тури учун муҳим хўжалик белгиларидан бири ҳисобланади. Шунинг учун мазкур ўсимликнинг турли тупроқ-иқлим шароитларига мос бўлган янги дурагайлари ажратиб олишда ушбу жиҳатига ҳам алоҳида аҳамият қаратилади. Ушбу борада амалга ошириладиган илмий тадқиқотларда таҳлил этилаётган белги кўрсаткичларининг дурагайларда қай даражада намоён бўлишини тўлиқ ўрганиш асосида дастлабки шаклларни танлаш, янги генотипларни шакллантириш жараёнларида эса ҳар бир бир авлод ўсимликларида фенотипик жиҳатдан акс этишига кўра танлов ишларини амалга ошириш талаб этилади. Мамлакатимиз ва хорижда соя ўсимлигининг аҳамиятини ёритиш[1-16], коллекцион намуналарини соф ҳолда сақлаш, кўпайтириш[1], тупроқ унумдорлигига таъсири[7], янги яратилган тизма ва навларининг ўзига хос бўлган

хусусиятларини ўрганиш[2,12,13] борасида кўплаб илмий-амалий тадқиқотлар амалга оширилган.

Тадқиқот мақсади: Таҳлилдаги соя намуналарининг жами дон оғирлиги кўрсаткичларини ўрганиш асосида янги тадқиқотларга дастлабки шаклларини танлаш мақсадида қиёсий таҳлил қилиш.

Тадқиқот ашёси: ЎзРФА Генетика ва ўсимликлар экспериментал биологияси институтида сақланаётган соянинг ботаник коллекцияси намуналарининг 2019 йил фенотипик намоён этган жами дон оғирлиги кўрсаткичлари тўғрисидаги маълумотлар ушбу тадқиқотларнинг ашёлари ҳисобланади.

Тадқиқотни ўтказиш услублари: Мазкур тадқиқотларни олиб боришда генетиканинг популяцион таҳлил услубидан фойдаланилди. Маълумотларга математик статистик ишлов бериш Б.А.Доспехов услуби бўйича (М. 1985) амалга оширилди.

Тадқиқот амалга оширилган жой: ушбу тадқиқотлар ЎзРФА Генетика ва ўсимликлар экспериментал биологияси институтининг Тошкент вилояти Қибрай туманида жойлашган “Дўрмон” илмий тажриба базасида амалга оширилди.

Натижалар: ЎзРФА Генетика ва ўсимликлар экспериментал биологияси институтида сақланаётган соянинг ботаник коллекцияси намуналарининг 2019 йилда парваришланган ўсимликларидан йиғиштириб олинган ҳосилида акс этган жами дон оғирлиги кўрсаткичлари тўғрисидаги маълумотлар тадқиқ этилди ва ўрганилган 142 та намунанинг 13 донаси бошқаларига нисбатан юқори кўрсаткичларни акс эттириб, саралаб олинди. Бунда жами дон оғирлиги 30 гр ва ундан юқори кўринишни акс эттирган шакллар танлаб олинди.

Танлаб олинган тадқиқот ашёларининг жами дон оғирлиги белгиси кўрсаткичларини намоён этувчи маълумотлар қуйидаги жадвалда келтирилган:

Жадвал

Ботаник коллекция намуналарининг жами дон оғирлиги

№	Ашёларнинг тартиб рақами	Ашёларнинг номи	Жами дон оғирлиги		
			$X \pm m$	σ	v
1	7	БК – 9	33.83±0.29	1.93	5.70
2	9	БК – 12	31.73±0,17	1,16	3,64
3	24	БК – 24	44.46±0.44	2.91	6.55
4	35	БК – 36	39.20±0.33	2.22	5.66
5	46	БК – 79	33.92±0.29	1.94	5.73
6	64	БК – 96	34.49±0.42	2.81	8.14
7	67	БК – 100	32.99±0.47	3.09	9.35
8	108	Диковит-3	31.68±0.49	3.25	10.25
9	113	БК – 1	35,41±0,40	2.64	7.46
10	116	БК – 4	30.62±0.54	2.59	11.74
11	123	БК – 11	31.69±0.40	2.63	8.30
12	130	БК – 18	35.66±0.40	2.66	7.46
13	134	БК – 22	31.99±0.68	4.53	14.16

Жадвалда келтирилган шаклларнинг таҳлилий маълумотларига кўра, ушбу ажратиб олинган 13 та намуналарнинг ҳосили яъни жами дон оғирлиги белгиси ўрганилган барча шаклларнинг кўрсаткичларига нисбатан юқори ҳолатда фенотипик жиҳатдан намоён бўлгани аниқланган. Сараланган мазкур ашёларнинг изланаётган белги миқдорлари 30.62 дан 44.46 гр гача ораликда акс этгани кузатилган.

Тадқиқ этилган белгининг намоён бўлиши бўйича ўзгарувчанлик кўлами 134, 116, 108, 67, 123 ва 64 рақамли каталоглардаги ашёларда бошқаларига нисбатан юқори акс этиш ҳолати кузатилгани мазкур популяцияларнинг ўрганилаётган белгиси бўйича танлаш тадбирларини мунтазам олиб бориш кераклигини англатади. Танлаб олинган шаклларнинг қолган барчасида 8 % дан паст кўринишнинг акс этганига кўра, ушбу белги кўрсаткичлари бўйича шаклланишнинг барқарорлашув жараёнига яқинлашганидан далолат беради дейиш мумкин.

Жадвалда келтириб ўтилган яъни, соя коллекцияси намуналарининг тадқиқ этилаётган белгиси кўрсаткичлари асосида сараланиб олинган 13 та ашёларнинг ўрганилган маълумотларидан келиб чиқиб шундай хулоса қилишимиз мумкинки, ажратилган 13 та шакллардан жами дон оғирлиги юқори кўринишни акс эттирадиган дурагайлارни ажратиб олиш мақсадида олиб бориладиган илмий тадқиқотларда бошланғич ота-она шакллари сифатида қўллаш ижобий самара бериши мумкин.

Фойдаланилган адабиётлар рўйхати:

1. Абзалов М.Ф., Қиличева О.Б. “Генетическая коллекция растения сои Института генетики и экспериментально биологи растений АН РУз” – Докл. АН РУз. – 2008 г. - № 2.-стр.77-80

2. Аманов А.М. “Соёнинг тезпишар фотонейтрал генотипларида шоналаш давридаги бош поя баландлиги ва илдизидаги тўплаган туганаклар сони кўрсаткичлари” – Ўзбекистон аграр фани хабарномаси 2020 йил, № 6/2 (84), 100-102 б.
3. Атабаева Х.Н. “Соё”, Ташкент, 2004, 25-29 б.
4. Б.Р. Умаров, Х.Т. Ядгоров, М.Ф. Абзалов, З.А. Хожиев, М.Г. Сагдиева “Изучение уровня фитогормонов в растениях сои при инокуляции Bradyrhizobium Japonicum-1” Доклады Академии наук Республика Узбекистан. 2014. 6.
5. Б.Р. Умаров, М.Ф. Абзалов, Х.Т. Ядгоров, З.А. Хожиев, М.Г. Сагдиева “Создание эффективного симбиоза растений сои с грибами арбускулярной микоризы” Доклады Академии наук Республика Узбекистан 2015. 4.
6. Б.Р. Умаров, Х.Т. Ядгоров, З.А. Хожиев, М.Г. Сагдиева, М.Ф. Абзалов “Использование штамма mesorhizobium ciceri для повышения эффективности симбиотических систем нута Биотехнология(Евроазия)” Теория и практика Казахстана 2015. 1.
7. Б.Р. Умаров, Х.Т. Ядгоров, М.Ф. Абзалов, М.Г. Сагдиева “Выделение клубеньковых бактерий в почвах опытного участка ИГЭБР АН РУз Кибрайского Района Ташкентской области” Доклады Академии наук Республика Узбекистан 2015. 5.
8. Б.Р. Умаров, М.Ф. Абзалов, А.К. Абдуллаев “Селекция активных штаммов кулибеньковых бактерий сои BRADYRHIZOBIUM JAPONICUM” Ўзбекистон Биология журналы – 2015. 6 сон. Тошкент.
9. Б.Р. Умаров, М.Г. Сагдиева, М.Ф. Абзалов, А.К. Абдуллаев “Семенная продуктивность растений сои при дойной инокуляции семян” Ўзбекистон Биология журналы – 2016. 1 сон. Тошкент
10. Дидоренко С.В., Карягин Ю.Г. “Соё – важнейшая зернокармливая культура” – Вестник с/х науки Казахстана. 2006. № 1 – С. 19-21
11. Дивидинко О.Г., Голенко Д.В., Роецвейг В.Е., “Состояние селекции и производства сои в Республике Беларусь” Современные проблемы селекции и технология возделывания сои (Сборник 2 – международной конференции), Краснодар – 2008. С. 28-32.
12. М.Ф. Абзалов, “Семеноводство сорта соё Сочилмас для повторного посева”. Каталог IX Республиканской ярмарки инновационных идей, технологий и проектов.
13. М.Ф. Абзалов, Ё. Раҳимқулов, Ҳ. Тулаев, Л. Назаров “Соё ўсимлигининг янги истиқболли Сочилмас нави”. Экология хабарномаси 9 сон. (185) 2016.
14. Скоробогатая Н.А. Успешное внедрение сои и зерновых в едином севообороте в Российской Федерации 24.05.2010 www oil word. ru “Все масла мира” стр. 1-15.
15. Ёрматова Д. “Соё” Т-т, Мехнат. 1989 йил.
16. <https://www.ag.ndsu.edu/crops/soybean>-soil-fertility: Soybean Soil Fertility D.W. Franzen, Extension Soil Science Specialist.

ЎЎК 637.131.2

РАЦИОН ТАРКИБИНИНГ СИГИРЛАР СУТ МАҲСУЛДОРЛИГИГА ТАЪСИРИ

Д.Т. Нахонгова, магистрант, Самарқанд давлат университети, Самарқанд

***Аннотация.** Ушбу мақолада соғин сигирларнинг сут маҳсулдорлигини ошириш мақсадида рацион структурасини оптималлаштириш, протеинли ва минералли тўйимлилигини оширишда озукавий қўшимчалар сифатида карбамид ва трикальций фосфатдан фойдаланиш тўғрисида маълумотлар баён қилинган.*

***Калит сўзлар:** сигир, сут, озуқа, рацион, карбамид, трикальций фосфат*

***Аннотация.** в статье приводятся данные по оптиматизации структуры рациона, использование карбамида и трикальций фосфата в качестве кормовых добавок для повышения протеиновой и минеральной питательности рациона в целях повышения молочной продуктивности коров.*

***Ключевые слова:** корова, молоко, корм, рацион, карбамид, трикальций фосфат*

***Abstract.** in the article it has been given the data on optimizing the diet structure, the use of carbamide and tricalcium phosphate as food additives to increase the protein and mineral nutritional value of the diet in order to increase the cows' milk production.*

***Keywords:** cow, milk, feed, diet, carbamide, tricalcium phosphate*

Қириш. Бугунги кунда дунё мамлакатлари орасида энг долзарб муаммолардан бири бу озиқ-овқат хавсизлигини таъминлаш ҳисобланади. Аҳолини кишлоқ хўжалик маҳсулотларига бўлган талабини қондиришда чорвачилик соҳасининг аҳамияти каттадир. Қорамолчилиқ чорвачилиқнинг асосий тармоқларидан бўлиб, республикада етиштирилаётган сут ва гўшт маҳсулотларининг асосий улуши ушбу тармоқга тўғри келади. Таъкидлаш жоизки, сут қорамолчилигини ривожлантириш ва сутни жадал етиштиришда асосий вазифалардан бири бу тўла қийматли озиқлантиришни ташкил этиш орқали молларнинг ирсий имкониятларини тўлиқ рўёбга чиқариш ҳисобланади. Бунинг учун рационларнинг энергетик қийматини, витаминли ва минералли тўйимлилигини оширишда инновацион ечимларидан фойдаланиш зарурдир. Сигирларни лактация даврида озиқлантиришнинг муҳим вазифаларидан бири бу

уларнинг физиологик ҳолатини ҳисобга олиб, организмда кечадиган моддалар алмашинувининг биологик қонуниятлари асосида илмий асосланган рационлар билан озиклантириш, уларнинг соғлигини сақлаб туриш, махсулдорлигини ошириш ва сифатини яхшилаш, шу билан биргаликда репродуктив хусусиятларини сақлаб қолиш ҳисобланади.

Тадқиқот долзарблиги. Юқоридагиларни инобатга олиб, бизлар соғин сигирлар учун тўла қийматли озиклантиришни ташкил этишда қуйидагиларга эътибор бериш зарур, деб ҳисобладик.

Биринчидан, кавш қайтарувчи ҳайвонлар рациониди қанднинг протеинга бўлган нисбатини ҳисобга олиш катта аҳамиятга эга, чунки бу кўрсаткич катта қоринда ҳазмланиш жараёнида иштирок этадиган микроорганизмларнинг қўпайишига ижобий таъсир этади ва озикаларнинг ҳазмланиш даражасини юқори бўлишини таъминлашда ёрдам беради. Хусусан қорамоллар рациониди, шу жумладан соғин сигирлар рациониди ушбу кўрсаткич 0,8-1,2 нисбатда бўлиши тавсия этилади ва бундай нисбатни сақлаш учун қандни кўп сақлайдиган озуқалардан фойдаланиш муҳим аҳамият касб этади [1].

Иккинчидан, қорамоллар, шу жумладан сигирларни озиклантиришда рационнинг асосий қисмини ҳажмли озуқалар ташкил этади. Аммо ушбу озуқалар таркибиди сақланадиган протеин миқдори кам бўлганлиги сабабли рационларнинг протеинли тўйимлилиги паст бўлади. Кавш қайтарувчи моллар рациониди протеинли тўйимлилигини ошириш учун азот сақловчи моддалардан, масалан карбамиддан (мочевина) фойдаланиш мумкин, унинг 1 г миқдори ҳазмланивчи протеинга тенглаштирилган эквиваленти 2,6 г га тенг. Шуни алоҳида таъкидлаш жоизки, сунъий азотли бирикмалардан фойдаланишда қуйидагиларга қатъиян эътибор бериш зарур, масалан: ҳайвоннинг протеинга бўлган талабининг 25-30% миқдорда, фақат катта ёшдаги моллар рациониди фойдаланиш мумкин, бунда рацион албатта энергия, енгил ҳазмланиви углевод, минерал моддалар, витаминлар билан таъминланган бўлиши шарт[2].

Учинчидан, юқори махсулдор ҳайвонларни озиклантиришда рационларнинг минерал тўйимлилигини мувозанатлаштириш катта аҳамиятга эгадир. Бундан ташқари, озиқа ва рационларнинг минерал тўйимлилигини баҳолашда улар таркибиди айрим элементларнинг ўзаро нисбатларини ҳисобга олиш керак, масалан: кальцийнинг фосфорга бўлган нисбати, яъни кислотали элементларнинг ишқорли элементларга бўлган нисбати. Шу жумладан, соғин сигирларнинг лактация даврида сигирлар организмидан сарфланадиган минералли моддаларни компенсация қилиш ва модда алмашинуви жараёнларини нормаллаштириш мақсадида премикс ёки макро- ва микроэлементларини сақлайдиган минералли қўшимчалардан фойдаланиш муҳим ҳисобланади [3,4,5].

Тадқиқотнинг мақсади. Биз ўтказган илмий тадқиқотларимизда кўзда тутилган асосий мақсадлар қуйидагилардан иборат бўлган:

- соғин сигирлар рацион таркибига ўзгартириш киритиш орқали, қанднинг протеинга бўлган нисбатини оптималлаштириш;
- озуқалар таркибига карбамидни киритиш орқали рационнинг протеинли тўйимлилигини ошириш;
- трикальций фосфат минерал қўшимчасини киритиш орқали рационнинг минерал тўйимлилигини меъёрлаштириш;
- рацион структурага киритилган ўзгаришлар ва озуқавий қўшимчаларнинг соғин сигирлар сут махсулдорлигига бўлган таъсирини ўрганиш.

Материаллар ва методлар. Тажриба учун аналог усули ёрдамида 10 бош Голштин зотли, тирик вазни 500-550 кг ва кунлик сут соғими ўртача 20-22 кг ни ташкил этадиган соғин сигирлар танлаб олинди. Улар икки гуруҳга, яъни 5 бошдан назорат ва тажриба гуруҳларига ажратиб олинди. Барча гуруҳдаги сигирлар бир хил зоогигиеник шароитларида сақлаб келинди. Назорат гуруҳиди сигирларни озиклантириш хўжалиқда қабул қилинган рацион асосиди амалга оширилган. Тажриба гуруҳиди қанднинг протеинга бўлган нисбатини ошириш мақсадида 5 кг қанд лавлаги, куруқ модда таркибиди хом клетчатка миқдорини камайитириш мақсадида 2 кг буғдой самони рациондан чиқариб ташланди. Протеинли тўйимлилигини ошириш учун 60 г карбамид ва минерал тўйимлилигини ошириш мақсадида 100 г трикальций фосфат минералли қўшимчалар қўшиб берилди [6,7]. Соғин сигирлар учун озуқа меъёрларини белгилаш ва рационлар тузиш учун озуқаларнинг тўйимлилиги ва таркиби А.П. Калашников (2003) маълумотлари асосиди аниқланди.

Сигирларнинг сут маҳсулдорлиги ва ёғ чиқими кўрсаткичлари умум зоотехнияда қабул қилинган методика ёрдамида ҳар ўн кунда бир маротаба назорат соғимини ўтказиш йўли билан аниқланди.

Олинган натижалар ва уларнинг муҳокамаси. Назорат гуруҳи учун рацион таркиби қуйидаги озуқалардан ташкил топган: 3 кг беда пичани, 3 кг турли ўт пичани, 2 кг кузги буғдой сомони, 25 кг маккажўхори силоси, 6 кг ҳашаки лавлаги, 3 кг буғдой кепаци, 1 кг маккажўхори дони ва 1 кг арпа донлари ёрмаси, 100 г ош тузи. Таҷрибани ўтказиш методикасида кўрсатилгандек, таҷриба гуруҳи рационига 5 кг қанд лавлаги, 60 г карбамид, 100 трикальций фосфат қўшилиб, 2 кг буғдой самони олиб ташланди.

Юқорида таъкидлангандек, маҳсулдор ҳайвонлар учун тўла қийматли озиклантиришни ташкил этишда рационнинг таркиби ва унинг таҳлили муҳим кўрсаткичлар ҳисобланади. Қуйидаги жадвалда таҷриба остида бўлган сигирларнинг рацион тўйимлилиги ва таркиби кўрсатилган.

1-жадвал

Рационлар тўйимлилиги ва таркиби

№	Кўрсаткичлар	Назорат гуруҳи	Таҷриба гуруҳи	Назорат гуруҳига нисбатан	
				±	%
1	Алмашинув энергия, МДж	166,53	167,19	+0,66	103,9
2	Қурук модда, кг	17,95	16,56	-1,39	92,2
3	Ҳазмланувчи протеин, г	1343	1468	+125	109,3
4	Хом клетчатка, г	4538	3523	-1012	77,6
5	Қанд, г	672	1256	+584	186,9
6	Кальций, г	141	160	+19	113,4
7	Фосфор, г	65	101	+36	155,3
8	Каротин, мг	714	701	-13	98,1

1-жадвал маълумотларидан кўриниб турибдики, таҷриба гуруҳидаги рационга киритилган ўзгаришлар натижасида рационнинг умумий энергетик қиймати ва каротин миқдори деярли ўзгармаган. Қурук модда миқдори асосан хом клетчатка ҳисобига камайган. Рацион таркибида ҳазмланувчи протеин, қанд, кальций ва фосфор миқдори ошганлигини кузатиш мумкин. Чорва молларини озиклантиришда рацион таҳлилинини ўтказиш муҳим кўрсаткичлардан бири ҳисобланади. Қуйидаги 2-жадвалда рацион таҳлили натижалари келтирилган.

2-жадвал

Рационлар таҳлили

№	Кўрсаткичлар	Назорат гуруҳи	Таҷриба гуруҳи
1	Рацион структураси, %		
	Дағал озуқалар	29	23
	Ширали озуқалар	40	47
	Концентрат озуқалар	31	30
2	1 МДж алмашинув энергияга тўғри келадиган ҳазмланувчи протеин, г	7,86	8,83
3	1 кг қурук модда таркибида хом клетчатка, %	26	23
4	Қанд протеин нисбати	0,5	0,8
5	Кальций фосфор нисбати	2,14	1,61

2-жадвал маълумотларидан кўриниб турибдики, рацион структураси бўйича таҷриба гуруҳида дағал озуқаларнинг тўйимлилиги камайган бўлиб, ширали озуқаларнинг тўйимлилиги ошган. Алмашинув энергияга тўғри келадиган ҳазмланувчи протеин муҳим кўрсаткич ҳисобланади, ушбу кўрсаткич ҳам таҷриба гуруҳида ошганлиги кўриниб турибди.

Бизнинг изланишларимизда юқорида келтирилган илмий манбаларга асосланиб таъкидлашимиз жоизки, ушбу олимларнинг кўрсатмаларига кўра, соғин сигирлар рационининг энергетик қийматини ошириш қурук модда таркибида хом клетчатка миқдорини камайтириш йўли билан амалга оширилади, яъни сут соғими 20 кг бўлса, қурук модда таркибидаги хом клетчатканинг оптимал миқдори 24%; қанд миқдорининг ҳазмланувчи протеин миқдорига бўлган нисбати 0,8-1,2 нисбатда; кальций ва фосфор ўртасидаги нисбат 1,4-1,6:1 оптимал ҳисобланади. Кўриниб турибдики, ушбу кўрсаткичлар таҷриба гуруҳида меъёрлаштирилган.

Сигирлар лактациясининг дастлабки 90 кундаги сут соғими 3-жадвал маълумотларида келтирилган.

3-жадвал маълумотларидан кўриниб турибдики, таҷриба гуруҳида ўртача 1 бош сигирдан лактациясининг дастлабки 90 кун давомида жами 1953,0 кг сут соғиб олинган, бу назорат гуруҳига нисбатан 137,0 кг қўп ёки 107,5% ни ташкил қилган. Сут ёғи чиқими ва 4%

ёғли сут соғими кўрсаткичлари ҳам назорат гуруҳига нисбатан муносиб равишда 6,7 ва 7,0% зиёд бўлганлиги аниқланди.

3-жадвал

Сигирлар лактациясининг дастлабки 90 кундаги сут соғими

Кўрсаткичлар	Гуруҳлар	
	Назорат	Тажриба
90 кунлик сут соғими, кг	1816,0±2,3	1953,0±2,5
Сут таркибидаги ёғ, %	3,85±0,03	3,82±0,04
Сут ёғи чиқими, кг	69,91±0,09	74,60±0,02
4 % ёғ бўйича сут соғими, кг	1775,14±1,9	1900,26±1,1

Хулосалар. Ўтказилган тажрибалар натижаларида соғин сигирлар учун тўла қийматли озиклантиришни ташкил этишда рацион таркибида қанднинг протеинга бўлган нисбатини, курук модда таркибида хом клетчатка миқдорини, 1 МДж алмашинув энергияга тўғри келадиган ҳазмланувчи протеин ва калцийнинг фосфорга бўлган нисбати кўрсаткичларини оптималлаштириш орқали соғин сигирларнинг сут маҳсулдорлигини оширишга хизмат қилади деб хулоса қилишимиз мумкин. Ушбу кўрсаткичларни меъёрлаштириш мақсадида қандни кўп сақлайдиган озуқалар, рационларнинг протеинли ва минералли тўйимлилигини оширишда озуқавий қўшимчалар сифатида карбамид ва трикальций фосфатдан фойдаланиш мақсадга мувофиқдир.

Фойдаланилган адабиётлар рўйхати:

1. Калашников А.П. и др. Нормы и рационы кормления сельскохозяйственных животных. М. Россельхозакадемия, 2003, -359 с.
2. Макарец Н.Г.. Кормление сельскохозяйственных животных. Ноосфера. Калуга 2012. -642 с.
3. Хохрин С.Н. Кормление сельскохозяйственных животных. Москва “Колос”, 2004, -676 с.
4. Póti P., Pajor F., Bodnár Á., Penksza K., Köles P. Effect of micro-alga supplementation on goat and cow milk fatty acid composition. *Chil. J. Agric. Res.* 2015;75:259–263.
5. Fougere H., Bernard L. Effect of diets supplemented with starch and corn oil, marine algae, or hydrogenated palm oil on mammary lipogenic gene expression in cows and goats: A comparative study. *J. Dairy Sci.* 2019;102:768–779.
6. Toral P.G., Chilliard Y., Rouel J., Leskinen H., Shingfield K.J., Bernard L. Comparison of the nutritional regulation of milk fat secretion and composition in cows and goats. *J. Dairy Sci.* 2015;98:7277–7297.
7. Haug A., Hostmark A.T., Harstad O.M. Bovine milk in human nutrition. *Lipids Health Dis.* 2007;6:25.

УЎК 581.543

ҒўЗАДА АСОСИЙ РИВОЖЛАНИШ ФАЗАЛАРИНИ АНИҚЛАШДА ФЕНОЛОГИК КУЗАТИШ УСУЛИДАН ФОЙДАЛАНИШ

Ф.И. Назарова, ўқитувчи, Бухоро Давлат Тиббиёт Институтини, Бухоро

Аннотация. Ғўза ўсимлигида белгиларнинг ирсийланиши ва ўзгарувчанлигини аниқлаш мақсадиди фенологик кузатиш методи орқали ғўзанинг ривожланиши фазаларини ўрганиш ёритилган.

Калит сўзлари: тупроқ, фаза, ғўза, нав, шона, чинбарг, кўсак, ярус, агротехника, ингичка толали ғўза.

Аннотация. Освещено изучение фаз развития хлопчатника методом фенологического наблюдения с целью определения наследственности и изменчивости признаков у хлопчатника.

Ключевые слова: почва, фаза, хлопок, сорт, гребешок, лист, стебель, ярус, агротехника, тонковолокнистый хлопок.

Abstract. The study of the phases of cotton development by the method of phenological observation in order to determine the heredity and variability of traits in cotton is highlighted.

Key words: soil, phase, cotton, variety, scallop, leaf, stem, tier, agricultural technology, fine-staple cotton.

Кириш. Ғўза инсоният учун ҳаётий муҳим қишлоқ хўжалик экинларидан биридир, чунки пахтачиликнинг маҳсулоти бўлган тола ва уруғлари ниҳоятда кўп иккиламчи ашёларни беради. Ўзбекистон дунё пахтачилигида энг шимолий пахта етиштирувчи давлат бўлиб, бу эса пахта ҳосилдорлигини ошириш бўйича кўпроқ изланишлар олиб боришни талаб қилади. Мамлакатимизда пахта ҳосилини янада ошириш учун, асосан ҳозирда экилиб келинаётган навлар ўрнига янги истиқболли ва шу минтақага мослашган эртапишар ва ҳосилдор навларни жойлаштириш ва етиштириш негизида амалга ошириш мумкин. Ҳосилдорликни ошириш жуда мураккаб вазифа бўлиб, уни ҳал этиш учун мажмуий ёндашув талаб этилади. Бугунги кунда мамлакатимиз учун ҳозирги давр талабига жавоб бера оладиган пахта навлари

етиштириб бериш долзарб масала ҳисобланади. Дунё бўйича пахта толасини етиштириш бўйича Ўзбекистон олтинчи ўринда, экспорт қилиш бўйича эса бешинчи ўринда туради.

Тадқиқот услубиёти. Маълумки, пахта етиштириш жараёнидаги агротехник тадбирлар турли тупроқ ва тупроқ-мелиоратив шароитларида яхши ривожланган, эрта пишар, юқори ҳосил берувчи ўсимликларни парваришlashга йўналтирилган бўлиши керак. Шунинг учун янги агротехник усул ва тадбирларни ўрганиш энг муҳими, уларнинг энг кўп маҳсулот олишга таъсирини аниқлаш билангина чекланмай, ғўза ҳаётий жараёнидаги турли даврларда унинг ўсиши ва ривожланиши жадаллашишига, эрта пишишига таъсирини ҳам очиб беришдан иборат бўлиши лозим. Ғўзанинг тузулиши ва ривожланишининг ўзига хос хусусиятларининг ўрганишда фенологик кузатишларнинг услуби ва техникасини аниқ билиш муҳим аҳамиятга эга. Бунда ғўза ўсимлигининг морфологик белгилар бўйича кузатишлар олиб борилади. Дала тажрибаларидаги фенологик кузатувлар ва турли ҳисоб-китобларда ўрганилаётган агротехник тадбирларнинг бирга қўшиб олиб борилиши ёки парваришlash жараёнида қўлланиладиган айрим омиллар ва усуллар ғўзанинг шоналаш, гуллаш, пишиб етилиш, ғалланинг эса, униб чиқиш, тўплаш, найчалаш, бошоқлаш, гуллаш ва пишиш даврлари барвақт бошланишга, ривожланиш даврлари жадал ўтишга қай даражада таъсир этгани, шунингдек, ўсимлик ҳосил элементлари қандай шаклланаётгани, меваларининг конус ва яруслари бўйича жойлашиш хусусиятлари ва бошоқлар шаклланиши, қайта вариантлардаги ўсимликларнинг сермахсул ички конусларида энг кўсақлар сақланиб қолишини таъминлаётганини кўрсатиб бериш, пишиш фазалари бўйича кузатувлар ўтказилади ва маълумотлар олинади. Тажрибаларда фенологик кузатув ва ҳисоб ишлари Ўз ПИТИ методикаси бўйича, биологик маҳсулдорлик А.А.Ничепорович методикаси бўйича, Тажрибада пахта ҳосилдорлигининг иқтисодий тахлили А.Доспехов услубига кўра аниқланади. [3]

Кузатувлар ва ҳисоб-китоблар тажриба вариантларида парваришlaётган ғўза ва ғалланинг маромида ўсиши, ҳосил органларининг энг самарали нисбати, тўпининг ихчамлиги ва ётиб қолмаслик талабларига қанчалик мослигини тавсифлаш керак. Ҳар дала тажрибаси учун унинг хусусиятлари, ўтказиладиган шароити, мақсади ва вазифаларидан келиб чиққан ҳолда кузатувлар ва ҳисоб-китоблар дастури ишлаб чиқилади. Энг муҳими, мўлжалланаётган кузатувлар ва ҳисобларнинг барчаси уларни ўтказиш муддатлари аниқ йўналишга эга бўлиши, натижалари қўлланилаётган агротехника тадбирларининг, янги усул ва замонавий технологияларнинг хусусиятларини тўлиқ очиб беришга имконият яратиши зарур. Ғўзанинг ўсиши ва ривожланиши бўйича ҳисобкитоблар ва кузатишларни ташкил этиш. Қанча кўп туп ҳисобга олинса, ўсимликнинг ривожланишининг у ёки бу босқичи ёхуд кузатув давомидаги бошқа жиҳатларни ифодаловчи маълумотлар шунчалик аниқ ва ишончли бўлади. Аммо, кўпчилк ҳолларда ташкилий сабабларга кўра (техник хизматчилар етишмаслиги, тажрибалар ва вариантлар кўплиги ва б.к.) бўлакдаги кузатиладиган ўсимликлар сонини чеклашга тўғри келади. Шу боис ҳисоб-китоб ва кузатувлар муракаблашади. Уларни ўтказиш учун талаб қилинадиган ҳолда кузатув мақсадлари бўйича ҳисобга олиннадиган ўсимликлар сони ҳар хил бўлгани маъқул.[1]

Ривожланиш фазалар орасида, бир қанча оралик (микро) фазалар ёки давирларни кузатиш мумкин. Тажрибамизда Бухоро вилояти шароитида ингичка толали ғўза навларида фенологик кузатув олиб борганимизда ўсув даврлари ўсимликнинг бўйи, чинбарг чиқариш ва шоналаш фазалари ўртасида ўсимликларга навбатдаги чинбаргларнинг шакилланиш даври. Шоналаш ва гуллаш фазалари ўртасида-навбатдаги ҳосил шохларининг шакилланиш давирлари. Гуллаш ва пишиш ўртасида гуллаш конусларнинг ҳосил бўлишда давирлари қайд қилинади. Ҳар бир фазаларнинг бошланиши 10% ўсимлик шу фазага кирганда қайт қилинса, шу фазага тўла ўтиш даври эса камида 50% ўсимликда бошланганда қайд қилинади. Униб чиқиш фазаси-уруғ барглар тупроқ юзасига чиққанда қайд этилади. Уруғларнинг униши илдизчадан бошланади, шундан сўнг уруғ барг остки тирсагининг тўғриланиши содир бўлади, бунда уруғбарглар тупроқ юзасига кўтарилиб чиқа бошлайди. Ўруғмуртак ўса бошлаши учун ҳароратнинг қуйи чегараси 10-12 даражани ташкил қилиши керак фойдали ҳарорат (ўртача суткалик ҳарорат билан қуйи чега орсидида фарк) нинг қийматига боғлиқ ҳолда экишдан униб чиқишга 5-7 дан 13-15 кунгача вақт ўтади. Ана шунинг ўзи экиш униб чиқиш фазаларо даврнинг ўлчами (қиймати) бўлиб ҳисобланади. Чинбарг фазаси-майсалар униб чиққандан бир неча кун ўтгач ўсимликда чинбарглар пайдо бўла бошлайди. Ингичка толали ғўза навларида чинбаргларнинг биринчи жуфти униб чиққандан 5-7, иккинчи жуфти яна 4-5, учинчи навбатдаги жуфти 2-3 кун ўтгандан кейин шакилланади. Шоналаш фазаси 6,7,8 та чинбарг шакилландан. Чигит экилгандан мазкур фаза бошлангугга қадар 28-35 кун давом

этади. Гуллаш бош поянинг ўсишига ва уларда янги-янги ҳосил шохларнинг шакилланишига ҳамда ён шохларнинг пайдо бўлишига қараб содир бўлади. Гулаш фазаси-ўсимликда 10-11 та ҳосил шохи шакилланда куйдаги биринчи шохнинг биринчи бўғинидаги шона гулга айланади, бу гуллаш фазаси бошланганлигини кўрсатади. Бу вақтга келиб поянинг учки қисмида ҳар 2-3 кунда навбатдаги ҳосил шохлари шакилланиб боради, шундай қилтб шоналашдан гуллашгача бўлган давирнинг умумий давомийлиги 28-30 кунни ташкил қилади. Пишиш фазаси-дастлабки кўсақларнинг очилиш вақти билан аниқланади. Навларнинг пишиш даврига боғлиқ ҳолда бу фазанинг давомийлиги 50-60 кунга тенг бўлади.[2] Бу давр алоҳида мева органининг шакилланиши учун зарур бўлган 2 та оралиқ даврга бўлинади: а) уруғланган тугунчанинг ривожланиш ва кўсақнинг шакилланиш даври; б) кўсақ, чигит ва толанинг пишиш даври. Вақт бўйича уларнинг ҳар бир гуллаш-пишиш даври умумий давомийлигининг деярли тенг ярмини, 25-30 кунни ташкил қилади. Кўсақларнинг пишиши, кўсақ чокларнинг ёрилиши ва кўсақ ичида пишган чигитли, пахтанинг кўришиб қолишига намоён бўлади.

Қулай иқлим ва агротехника шароитларида ҳаммаси бўлиб, чигит экишдан кўсақлар пиша бошлагунга қадар эртапишар ғўза навларида 140-150 ва кечпишар ғўза нпвларида 160 ва ундан кўп кун талаб қилинади. Бу вегетатсия даврининг давомийлиги деб юритилади. Ғўза типда дастлабки кўсақлар очилиши кетма-кетлик билан содир бўлади.

Хулоса. Хулоса ўрнида шуни айтиш жоизки, фенологик кузатишлар асосида илмий тадқиқот учун муҳим бўлган ғўзанинг ривожланиш фазалар ўрганилади, тадқиқот 100 тадан кам бўлмаган ўсимлик устида таббий дала шароитида ўтказилади, натижалар махсус дала журналига ҳам доимий қайдэтиб борилади. Олинган натижаларга асосланиб фазалараро давирларнинг давомийлиги ҳисобланади. Бу илмий тадқиқот натижаси учун муҳим аҳамиятга эга.

Фойдаланилган адабиётлар рўйхати:

1. Орипов Р., Остонов С., “Пахтачилик” Самарқанд-2005
2. Холлиев А.Э., Назарова Ф.И., The driving force science and trends in its development. Coventry,2021
3. Доминов И.А., Кодраттук В.Р. Дала тажрибаларида фенологик турли ҳисоб-китоблар.тошкент-2005
4. Ш. Холиқулов, П. Узоқов, И. Бобоҳўжаев. “Тупроқшунослик”, Тошкент, 2011.

УЎК 633.51

БУХОРО ВИЛОЯТИ ШАРОИТИДА ИНГИЧКА ТОЛАЛИ ҒЎЗА НАВЛАРИДА ЎСИМЛИК БЎЙИ ВА ҲОСИЛ ЭЛЕМЕНТЛАРИ

Ф.И.Назарова, ўқитувчи, Бухоро Давлат Тиббиёт Институтини, Бухоро

Аннотация. Мақолада Бухоро вилояти шароитида ингичка толали ғўза навларида ўсимлигида ҳароратнинг кескин кўтарилиши натижасида ўсимлик бўйи ва ҳосил элементлари ҳақида сўз юритилди.

Калит сўзлари: ғўза, нав, шона, чинбарг, кўсақ, ярус,

Аннотация. В статье рассмотрены высота растений и элементы урожайности в результате резкого повышения температуры на растении тонковолокнистых сортов хлопчатника в условиях Бухарской области.

Ключевые слова: хлопок, сорт, гребень, лист, стебель

Abstract. The article discusses the height of plants and the elements of yield as a result of a sharp increase in temperature on a plant of fine-fiber varieties of cotton in the conditions of the Bukhara region.

Keywords: cotton, variety, comb, leaf, stem

Кириш. Кейинги йилларда дунё миқёсида экологик мувозанатнинг глобал равишда ўзгариши, қишлоқ хўжалиги, хусусан, пахтачилик соҳасига салбий таъсир этмоқда. Шунинг учун, турли стресс омилларга бардошли, ҳосилдор ва тола сифати юқори бўлган янги ғўза навларини яратиш муҳим аҳамиятга эга. Ўзбекистон табиий тупроқ-иқлими шароитларига кўра, зироатларнинг кўплаб турларини етиштириш бўйича қулай минтақалардан бири ҳисобланади. Ғўза айниқса унинг ингичка толали навлари иссиқсевар ўсимлик турига киради. Жаҳонда 19,5-20,1млн. тонна пахта толаси ишлаб чиқарилиб, шундан 1.2 млн.тоннаси ингичка толали I, II, III тип тола берувчи ғўза навлари ҳисобига тўғри келади. Кейинги йилларда юқори сифатли (номерли) ип ишлаб чиқаришга мўлжалланган ўта узун-майин, ингичка толали пахта етиштиришга тўқимачилик саноати томонидан талаб кучаймоқда.[2]

Маълумки, кейинги йилларда Сурхондарё, Қашқадарё ва Бухоро вилоятларида амал даврида ҳароратнинг кескин кўтарилиши, шунингдек гармселнинг кўп бўлиши туфайли ушбу воҳалардаэкилиб келинаётган ўрта толали ғўза навлари ҳосил элементларининг тўкилишига

олиб келмоқда. Бу эса ўз навбатида фермер хўжаликларида иктисодий томондан анча зарарга олиб келиши кузатилган. Шунинг учун Ўзбекистон Республикаси Президентининг 2020 йил 30 январдаги ПФ-47сон «Ингичка толали пахта етиштиришни самарали ташкил қилиш, янги навларни кўпайтириш ва рағбатлантириш механизмини жорий этиш тўғрисида» ги Фармониға мувофиқ Ингичка толали пахта навлари экстремал об-ҳаво шароити, сувсизлик, гармсел ва зараркунда ҳашаротларға чидамлилиги билан ажралиб туради. Қолаверса, эртапишарлиги билан миришкорларға маъқул. Толасининг узунлиги, пишиқлиги, текстилбоплиги эса жаҳон бозорида харидорғирлигини янада оширмоқда. Энг муҳими, бошқа навларға нисбатан иктисодий самарадорлиги 60 фоиз юқори. [1]

Тадқиқот объекти ва услубиети. Шунинг назарда тутган ҳолда, Бухоро вилояти шароитида айрим ингичка толали ғўза навлари чигитининг унувчанлиги, ўсимлик бўйи, шоналар ва кўсақлар сони тадқиқ қилинди. Таҷриба Бухоро вилояти Когон тумани «Ақрамбобо набираси Гулшода фермер хўжалиги» майдончасида ва лабораторияда олиб борилди.

Тадқиқот натижалари ва унинг муҳокамаси. Унга кўра, 2021 йил 20 апрел куни ерга агротехник ишловлар берилиб, шу куннинг ўзида ингичка толали ғўза навларидан Термиз-202, Термиз-208, Сурхон-14, СП-1607 ва ўрта толали ғўза навининг Бухоро-102 ғўза чигитлари ерга қадалди. Таҷриба майдончаси 5 та ярусдан иборат. Ҳар бир яруснинг узунлиги 2 метр. Битта ярусда 2 та нав 8 қатордан экилди. Ҳар бир навандан 8 та қаторға 2000 та чигит курук ҳолда 8-10 см чуқурликда экилди. 2021 йил 5 май куни, яъни чигитлар ерга қадалгандан сўнг, 15 кун ўтгач, уларнинг униб чиқиши фоизларда ҳисоблаб чиқилди. Унга кўра: СП-1607, ўрта толали ғўза навининг Бухоро-102 навлари энг юқори кўрсаткичларни мос равишда: 57,0%, 62,0%, ни ташкил этган бўлса, энг паст кўрсаткични Термиз-202, Сурхон-14, ва Термиз-208, навлари, мос равишда: 19,5%, 19,9%ни ташкил этди.

Кейинги тадқиқотларда ғўза ўсимлиги бўйи ва ҳосил элементлари ўрганилди (20.04.2021). Экилган кундан 10 кун ўтгач, яъни 30-апрел куни (30.04.2020.) **I-фенологик** кузатув амалға оширилди. Бунда ҳар бир навандан 10 тадан ўсимликда ўсимлик бўйи, бўғимлар сони ва шоналар сони ўрганилди.

Ўсимлик бўйи бўйича (30-апрел) ўрта толали Бухоро-102 нави 8 см.ни Термиз-208 нави 6 см.ни, СП-1607 нави эса 6 см.ни ташкил этган ҳолда, юқори кўрсаткичли бўлиши билан, Сурхон-14 нави 5 см.ни, Термиз-202нави 4см.ни, паст кўрсаткичли бўлиши билан характерланди. (1-жадвал)

Жадвал-1

Ғўза навларида фенологик кезатувлар

№	Нав	I-фенологик кузатув		II-фенологик кузатув		III-фенологик кузатув		IV-фенологик кузатув	
		30-апрел		4-июн		8 июл		22-август	
		Ўсимлик бўйи	Шоналар сони	Ўсимлик бўйи	Шоналар сони	Ўсимлик бўйи	Гуллар сони	Ўсимлик бўйи	Кўсақ сони
1	Термиз-202	4	18	31,5	73	81	23	106	29
2	Сурхон-14	5	19	32	73	73	19	95	23
3	СП-1607	6	15	37	80	80	30	105	34
4	Термиз-208	6	20	39	88	88	25	108	34
5	Бухоро-102(ўрта тола)	8	8	45	79	79	6	100	11

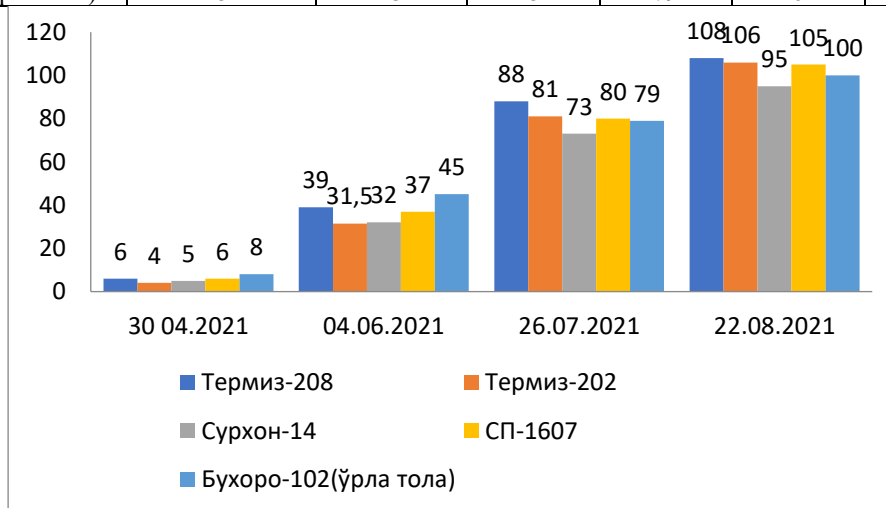

1-расм Ингичка толали ғўза навларида ўсимликларнинг бўйи

II-фенологик кузатув (4 июн)да ўсимлик бўйи билан биргаликда шоналар сони тадқиқ қилинди. Бухро-102 нави 45 см.ни Термиз-208 нави 39 см.ни, СП-1607 нави эса 37 см.ни ташкил этган ҳолда, юқори кўрсаткичли бўлиши билан, Сурхон-14 нави 32 см.ни, Термиз-202 нави 31,5см.ни, паст кўрсаткичли бўлиши билан характерланди. Битта тупдаги шоналар сони Термиз-208 навида 20 та СП-1607 навида 15 та, Термиз-202 навида 18 та Сурхон-14 навида 19 та ўрта толали Бухро-102 нави 8 та кўрсаткични таъминлади.

III-фенологик (26.07.2021й.1-суғорилгандан сўнг) кузатув кузатув (8 июл)да ўсимлик бўйи билан биргаликда гуллар сони тадқиқ қилинди. Ўсимлик бўйи бўйича Термиз-208, нави 88 см.ни, Термиз-202, нави 81 см.ни, Сурхон-14 нави 73 см.ни, СП-1607 нави 80 см.ни ва ўрта толали Бухро-102 нави 79 см натижани қайд этди. Битта тупдаги гуллар сони Термиз-208 навида 25та, СП-1607 навида 30 та, бўлиши юқори кўрсаткични, Термиз-202 нави 23 та, Сурхон-14 нави 19 та ўрта толали Бухро-102 нави 6 та паст кўрсаткични таъминлади.

IV-фенологик кузатув ғўза ўсимлигининг 124 кунлиги (чиканка қилгандан сўнг 22 август)да амалга оширилди. Бунда ўсимлик бўйи, кўсақлар сони инобатга олинди. Ўсимлик бўйи бўйича Термиз-208 нави 108 см.ни, Термиз-202 нави 106 см.ни, энг юқори кўрсаткични Сурхон-14 нави 95 см,ни СП-1607 нави 105 см.ни ўрта толали Бухро-102 нави 100 см.ни ташкил этди. Битта тупдаги кўсақлар сони Термиз-208 нави, СП-1607 нави 34 та, бўлиши юқори кўрсаткични, Термиз-202 нави 29 та, Сурхон-14 нави 23 та ўрта толали Бухро-102 нави 11 та паст кўрсаткични таъминлади.



Хулоса. Олинган маълумотларни таҳлили асосида қуйидаги хулосаларга келиш мумкин. Бухоро вилояти шароитида ер-иқлим шароитини назарда тутган ҳолда, ингичка толали ғўза навларидан термиз-208 СП-1607, Термиз-202 навлари келгусида чапиштириш асосида (бир неча авлод давомида) селекция учун бошланғич материаллар сифатида фойдаланиш учун янги шакллар олиш мумкин.

ФОЙДАЛАНИЛГАН АДАБИЁТЛАР РЎЙХАТИ:

1. Ўзбекистон Республикаси Президентининг 2020 йил 30 январдаги ПФ-47сон «Ингичка толали пахта етиштиришни самарали ташкил қилиш, янги навларни кўпайтириш ва рағбатлантириш механизмини жорий этиш тўғрисида» ги Фармони.
2. Орипов Р., Остонов С., «Пахтачилик» Самарқанд-2005
3. Эргашев М.М., Абдурахмонов И, Норалиев Т. Биохилма-хилликни сақлаш ва ривожлантириш. Республика онлайн илмий-амалий анжуман Гулистон, 2020.

ЎЎТ: 633-511:575-12:576-2

ДУРАГАЙ КОМБИНАЦИЯЛАРИДАН АЖРАТИБ ОЛИНГАН ОИЛАЛАРНИНГ МОРФОХЎЖАЛИК БЕЛГИЛАРИНИНГ КЎРСАТКИЧЛАРИ

Б.Н.Норов, таянч-докторант, ПСУЕАИТИ, Тошкент
А.Б.Амантурдиев, қ.х.ф.д., ПСУЕАИТИ, Тошкент

Аннотация. Келгусида кутилаётган иқлим ўзгаришлари ва унинг оқибатида юзага келадиган ноқулай шароитларда, юқори ва сифатли тола ҳосили олиш мақсадида, ўрта даражада шўрланган тупроқ шароитида нисбатан шўрга чидамли ва тезпишар навлар ҳамда тизмалар иштирокида дурагайлаш ишлари олиб борилди. F₁, F₂ ва F₃ дурагайларида қимматли хўжалик белгиларининг ирсийланиши ва ўзгарувчанлиги таҳлил қилинди. F₃ дурагай авлодлардан амалий селекция учун шўрга бардошли, эртапишар ва серҳосил наёб оилалар танлаб олинди.

Калит сўзлар: бошланғич манба, дурагайлаш, оилалар, селекцион материал, шўрга бардошлилик, танлов, вегетация даври.

Аннотация. Чтобы получить высокие и качественные урожаи волокна в условиях предстоящего изменения климата и возникающих в результате неблагоприятных условий, была проведена гибридизация с относительно устойчивыми к засолению сортами и скороспелыми линиями в средне засоленных почвенных условиях. Проанализированы наследование и изменчивость хозяйственноценных признаков у гибридов F_1 , F_2 и F_3 . Из поколений гибридов F_3 были отобраны солеустойчивые, скороспелые и высокопродуктивные уникальные семьи для практической селекции.

Ключевые слова: первоисточник, гибридизация, семьи, селекционный материал, солеустойчивость, селекция, вегетационный период

Abstract. In order to obtain high and quality fiber yields in the face of the coming climate change and the resulting unfavorable conditions, hybridization was carried out with relatively salinity-resistant and rapidly maturing varieties and ridges in moderately saline soil conditions. The inheritance and variability of valuable economic traits in F_1 , F_2 and F_3 hybrids have been analyzed. From generations of F_3 hybrids, unique families were selected for practical selection.

Keywords: primary source, hybridization, families, selection material, salt tolerance, selection, growing season.

Келгусида кутилаётган иқлим ўзгаришлари ва унинг оқибатида юзага келадиган салбий (ноқулай) шароитларда қишлоқ хўжалик экинларидан ҳам сифатли, ҳам юқори ҳосил олишнинг асосий чораларидан бири бу ҳам бўлса, иқлим ва шўрланган тупроқ шароитларига мос навларни яратиш ва уларни ишлаб чиқаришга кенг жорий этишдир. Бинобарин Ўзбекистонда жами 4,3 млн гектар суғориладиган ер майдони бўлиб, 2020 йил 1 октябр ҳолатига кўра суғориладиган ерларнинг 44,7 фоизи ҳар хил даражада, жумладан 31,0 фоизи қучсиз, 11,9 фоизи ўрточа, 1,9 фоизи эса қучли шўрлангани айтилади[1].

Ўзбекистон ва жаҳон миқёсидаги ўсимликшунослик ва дехқончиликнинг долзарб вазибаларидан бири оддий, қулай ва кам харажатли селекцион услубларни, жалб қилган ҳолда шўрланаётган ва шўрланган шароитларга чидамли, юқори унвчанликка эга, ҳосилдор, тезпишар ҳамда бошқа сифат белгиларини сақлаб қоладиган навларни яратиш ҳисобланади.

Бу борада тадқиқотлар 2017-2020 йилларда Пахта селекцияси, уруғчилиги ва етиштириш агротехнологиялари илмий-тадқиқот институтининг Сирдарё илмий тажриба станциясининг ўрта даражада шўрланган тупроқ шароитида 4 қаторли III-қайтарикда олиб борилди. Дала тажрибасининг экиш схемаси 90x20-1. Ота- она шакллари Гулистон, С-5707, С-5706, С-5709 навлари ва эртапишар, серҳосил, вилтга чидамли (глюкофитлар) Т-2674, Т-374, Т-45/573 тизмалари иштирокида политестер тизимида чаптиштиришлар олиб борилди. Кейинги йилда F_1 дурагайларнинг ота-она шакллари баҳо берилди. Комбинацион қобилияти вариацияси асосида истиқболли деб аниқланган Гулистон х Т-374, С-5709 х Т-374, С-5706 х Т-2674 ҳамда С-5707 х Т-45/573 F_2 дурагай комбинацияларда тадқиқотлар давом эттирилди. Улардан F_2 дурагайлардан алоҳида териб олинган яқка ўсимликлар кейинги йилда оилалар сифатида экилиб, барча қимматли хўжалик белгилари ўрганилди.

Тадқиқотларимизда ўрганилган дурагай оилалардан териб олинган 497 та намунадан морфоҳўжалик белгилари бўйича ижобий кўрсаткичларга эга бўлган 44 таси тўлиқ таҳлил қилинди.

Вегетация даври бўйича ўрганилган оилалар ичида энг тезпишар О-76 (Гулистон х Т-374) оилада 110,0 кунни ташкил этган бўлса, энг кечпишар О-193 (С-5707 х Т-45/573) оилада 116,5 кунни ташкил қилди. Оилаларни қиёсий баҳолаш мақсадида ғўзанинг Гулистон навида андоза сифатида ўрганилди ва вегетация даври 123,0 кунни ташкил этди. Ажратиб олинган оилалар андоза навида нисбатан 7- 13 кунга тезпишар эканлигини кўрсатди.

Ўсимликни бўйи ва ҳосил шохининг жойлашиш бўғини - пахта ҳосилини машиналар ёрдамида теришга қўлай бўлиши учун навга қўйиладиган асосий талаблардан ҳисобланади.

F_3 дурагай оилаларнинг ўсимлик бўйи бўйича ўрточа кўрсаткичлари 88,2 смдан 130,5 смгача бўлган ораликда кузатилди. Машина теримига қулай ҳисобланган андоза Гулистон навида ушбу кўрсаткич 107,3 см ташкил этди. Гулистон навида ҳосил шохининг жойлашиш бўғини 7,1 ни ташкил этган бўлса, дурагай оилаларда эса ушбу кўрсаткич 5,0-7,2 оралигида жойлашди.

Маҳсулдорликни таъминловчи омилардан ҳисобланган ҳосил шохи ва бир дона ўсимликдаги кўсақлар сони бўйича ўрганилган оилалар турлича кўрсаткичга эга бўлишди. Бундан андоза ғўзанинг Гулистон навида 14,7 ҳосил шохида ўрточа 20,4 дона кўсақ ҳосил

бўлган бўлса, дурагай оилаларда эса ҳосил шохи сони 11,8 дан 19,8 гача бўлганлигини кўрсатди.

Бир дона ўсимликдаги кўсақлар сони дурагай оилаларда асосан ўсимлик бўйига мутаносиб равишда ҳосил шохи сони 11,3 дан 19,8 гача бўлганда кўсақлар сони 16,4 дондан 38,8 донагача кузатилди. Дурагай оилалар ичида О-368, О-169, О-239 бир ўсимликдаги кўсақлар сони мос равишда 38,8; 35,2; 34,4 донани ташкил этди [2] (жадвалда келтирилган).

Жадвал

Ғз дурагайларидан ажратиб олинган янги оилаларнинг морфоўжалик белгиларининг кўрсаткичлари

№	Оилалар ва уларнинг келиб чиқиши	Вегетация даври (кун)	Ўсимлик бўйи(см)	Ҳосил шохнинг жойлашиш бўғини (hs)	Ҳосил шохи сони(дона)	Бир дона ўсимликдаги кўсақлар сони (дона)
1	Гулистон (st)	123,0	107,3	7,1	14,7	20,4
2	О-5 (Гулистон х Т-374)	115,2	112,6	6,6	17,2	24,2
3	О-7	115,3	118,1	5,9	14,8	27,8
4	О-74	114,6	118,4	5,8	15,8	30,2
5	О-11	112,0	128,5	6,2	15,0	22,6
6	О-14	114,4	126,8	6,5	14,7	26,0
7	О-34	114,2	125,8	5,9	14,2	27,2
8	О-38	111,1	104,3	6,2	16,8	27,3
9	О-40	113,0	118,2	5,9	15,4	28,6
10	О-59	113,5	100,4	6,9	14,5	24,2
11	О-77	113,4	114,5	5,8	15,4	29,8
12	О-249	112,1	115,4	5,8	15,2	27,2
13	О-252	111,2	124,5	5,8	16,0	26,4
14	О-260	111,1	115,0	6,5	13,8	26,7
15	О-271	113,0	100,4	6,5	11,3	21,5
16	О-276	110,4	112,4	6,4	13,8	16,4
17	О-304	114,3	115,5	5,8	18,2	25,4
18	О-310	110,8	104,4	6,0	15,2	28,5
19	О-97 (С-5706 х Т-2674)	113,6	110,2	6,6	15,8	30,2
20	О-98	114,8	114,2	6,6	15,2	32,2
21	О-99	113,0	125,4	6,2	17,2	32,2
22	О-101	112,1	120,2	5,8	16,2	34,4
23	О-360	112,3	106,4	5,8	16,1	26,4
24	О-368	113,6	135,2	6,6	18,8	38,8
25	О-369	113,3	125,5	5,9	17,5	27,4
26	О-133 (С-5709 х Т-374)	115,3	109,2	7,2	16,2	30,2
27	О-135	110,0	115,4	5,6	15,8	28,8
28	О-140	112,4	88,2	6,2	13,8	24,8
29	О-144	114,6	85,8	6,8	15,2	25,4
30	О-419	113,8	105,2	5,8	14,4	30,6
31	О-426	114,0	107,0	5,8	15,2	26,2
32	О-418	115,1	110,5	5,6	15,4	32,4
33	О-162 (С-5707 х Т-45/573)	113,2	102,0	5,8	15,3	28,6
34	О-169	112,4	124,6	6,4	16,9	35,2
35	О-190	111,3	112,2	5,8	14,5	25,2
36	О-192	112,2	118,4	6,4	14,8	24,5
37	О-193	116,5	130,5	6,8	16,7	31,5
38	О-204	110,3	90,5	5,8	12,2	22,4
39	О-463	110,0	105,8	5,8	12,4	28,4
40	О-505	111,4	118,4	5,6	16,2	25,8
41	О-224	110,1	102,2	5,0	11,8	18,4
42	О-226	113,7	107,8	5,8	13,4	28,4
43	О-229	110,5	100,2	5,6	13,7	30,2
44	О-233	110,1	123,1	5,4	13,5	19,0
45	О-239	110,6	125,7	6,4	19,8	34,4

Хулоса қилганда, Ғз дурагайлардан ажратиб олинган О-98, О-99, О-101, О-368, О-418, О-169 ва О-239 оилаларда бир дона ўсимликдаги кўсақлар сони кўрсаткичи бўйича 32-38 донани ташкил этган бўлса, вегетация даври бўйича 110-114 кунни ташкил этди. Ушбу оилалар нафақат шўрга бардошлилик ёки эртапишарлик хусусиятига эга ундан ташқари қолган барча

морфоҳўжалик белгиларини ўзида мужжассам қилгалиги учун ҳам ғўзанинг янги навлар яратишда наёб бошланғич ашё ҳисобланади.

Фойдаланилган адабиётлар рўйхати:

1. Доспехов Б.А. Методика полевого опыта. - Москва: Агропромиздат, 1985. -351 с.
2. Яковлев С.П., Болдырихина В.Н. К вопросу о методике оценки комбинационной способности родительских форм гибридов груши в системе топкроссов. Ж. Генетикатом XV № 11, 1979 ноябрь. 1996-2005.

ЎЎТ: 633-511:632-122:575-12

**ШЎРЛАНГАН ТУПРОҚ ШАРОИТИДА АЖРАТИБ ОЛИНГАН F₃ ДУРАГАЙ
ОИЛАЛАРНИНГ АЙРИМ ҚИММАТЛИ ХЎЖАЛИК БЕЛГИЛАРИНИНГ
КЎРСАТГИЧЛАРИ**

Б.Н. Норов, таянч-докторант, ПСУЕАИТИ, Тошкент

Аннотация. Халқ хўжалигида замонавий талабларига жавоб бера оладиган, ҳосилдор, тола узунлиги ҳамда чиқими юқори биотик ва абиотик омилларга бардошли ғўза навларини яратишга алоҳида эътибор қаратилмоқда. Таҳлилларимиз натижасида F₃ дурагай авлодлардан ажратилиб олинган оилаладан амалий селекция учун шўрга бардошли ва қимматли хўжалик белгилари эга бўлган наёб оилалар танлаб олинди.

Калим сўзлар: бошланғич манба, дурагайлаш, оилалар, селекцион материал, шўрга бардошлилик, танлов, тола чиқими, бир донга кўсакдаги пахта вазни, маҳсулдорлик.

Аннотация. В народном хозяйстве особое внимание уделяется созданию высокоурожайных, высоковолокнистых и высокоурожайных сортов хлопка, устойчивых к биотическим и абиотическим факторам. В результате проведенного анализа из семей, выделенных от гибридных потомков F₃ были отобраны для практического отбора уникальные семьи с солеустойчивыми и ценными экономическими признаками.

Ключевые слова: исходный материал, гибридизация, семейства, селекционный материал, солеустойчивость, селекция, потребление волокна, удельный вес хлопка, урожайность

Abstract. In the national economy, special attention is paid to the creation of high-yielding, high-fiber and high-yielding varieties of cotton that are resistant to biotic and abiotic factors. As a result of the analysis, unique families with salt tolerant and valuable economic traits were selected for practical selection from the families isolated from the hybrid offspring of F₃.

Keywords: primary source, hybridization, families, selection material, salt tolerance, selection, fiber consumption, cotton weight per unit, productivity

Ҳозирги кунда дунёда халқ хўжалигининг замонавий талабларига жавоб бера оладиган, ҳосилдор, тола узунлиги ва чиқими юқори биотик ва абиотик омилларга чидамли ғўза навларини яратишга алоҳида эътибор берилмоқда.

Маълумки, дунёдаги пахта етиштиришувчи давлатлар 100 дан ортиқ бўлиб, Ўзбекистон пахта майдони бўйича 2019-2020 йилларда 6-ўринда, тола ҳосилдорлиги бўйича эса, дунёдаги ўртача ҳосилдорлиги (0,76 т./га) яқин кўрсаткичга эга бўлиб, 10-ўринда (0,75 т./га) жойлашган. Яъни, республикада Австралия (2,3 т./га), Бразилия (1,76 т./га) ҳамда Хитой (1,72 т./га) каби мамлакатлар нисбатан қарийб икки баравар паст тола ҳосили етиштирилмоқда.

Жаҳонда ишлаб чиқариш ва тўқимачилик саноатини юқори сифатли табиий толага бўлган талабларнинг ортиб бориши сабабли янги навларни яратишда ғўзанинг мавжуд ёввойи ва ярим ёввойи ҳамда маданий турлари имкониятларидан самарали фойдаланиш муҳим аҳамият касб этади. Айниқса шўрланган тупроқ шароитида дурагайлаш орқали ғўзанинг генетик жиҳатдан бойитилган ноёб дурагайларидан, ҳозирда кенг майдонларда экилиб келиниётган навларга нисбатан қимматли хўжалик белгилари бўйича устун бўлган янги навларини яратишга имкониятлари мавжуд.

Ушбу мақсадга эришиш учун дала тажрибаларимизни ўрта даражада шўрланган тупроқ шароитида яъни, институтимизнинг Сирдарё илмий тажриба станцияси далаларида олиб борилмоқда.

Маълумки, пахта хом ашёсини етиштиришдан асосий мақсад юқори сифатли тола олишдир. Шу боис селекционер-олимларга яратилаётган ғўза навларига юқори тола чиқимга эга бўлиш талаби қўйилган.

Бу борада тажрибамизда 2020 йил натижасида ажратилган F₃ дурагай оилалар кўрсаткичлари 34,5% дан 41,5% гача тола чиқимига эга бўлган бир пайтда ғўзанинг Гулистон

андоза навида эса ушбу кўрсаткич 37,1% ташкил этди. Дурагай оилалар ичида О-38 (Гулистон х Т-374), О-369 (С-5706 х Т-2674) ва О-229 (С-5707 х Т-45/573) тола чиқими мос равишда 41,5; 39,6 ва 39,1 фоизни ташкил этди.

Жадвал

Ғз дурагайларида ажратиб олинган янги оилаларнинг қимматли хўжалик белгилари.

№	Оилалар ва уларнинг келиб чиқиши	Тола чиқими (%)	Бир дона кўсакдаги пахта вазни (г)	Маҳсулдорлик
1	Гулистон (st)	37,1	6,9	138,7
2	О-5 (Гулистон х Т-374)	34,8	6,2	148,5
3	О-7	38,8	6,3	170,1
4	О-74	38,2	7,4	222,0
5	О-11	34,5	7,7	169,4
6	О-14	35,4	5,4	140,4
7	О-34	35,8	6,1	164,7
8	О-38	41,5	6,4	175,5
9	О-40	34,6	5,0	140,0
10	О-59	36,2	5,9	141,6
11	О-77	37,5	7,6	220,4
12	О-249	35,8	4,5	121,5
13	О-252	34,3	6,0	156,0
14	О-260	34,8	5,8	150,8
15	О-271	38,2	4,6	96,6
16	О-276	37,3	5,8	92,8
17	О-304	34,5	5,3	132,5
18	О-310	38,9	5,9	165,2
19	О-97 (С-5706 х Т-2674)	36,3	6,0	180,0
20	О-98	38,8	6,8	217,6
21	О-99	38,2	4,6	147,2
22	О-101	36,5	5,6	190,4
23	О-360	38,9	4,2	109,2
24	О-368	38,7	4,9	186,2
25	О-369	39,6	6,1	164,7
26	О-133 (С-5709 х Т-374)	38,5	5,0	150,0
27	О-135	37,9	4,6	128,8
28	О-140	38,7	7,1	170,4
29	О-144	37,6	5,5	137,5
30	О-419	38,5	5,8	174,0
31	О-426	37,3	4,8	124,8
32	О-418	34,9	4,1	131,2
33	О-162 (С-5707 х Т-45/573)	34,9	8,1	226,8
34	О-169	35,3	5,6	196,0
35	О-190	36,0	6,7	167,5
36	О-192	38,3	4,9	117,6
37	О-193	38,0	4,9	151,9
38	О-204	38,6	5,4	118,8
39	О-463	36,0	7,7	215,6
40	О-505	36,5	5,7	142,5
41	О-224	37,7	4,9	88,2
42	О-226	36,2	4,3	120,4
43	О-229	39,1	6,5	195,0
44	О-233	37,0	7,1	134,9
45	О-239	38,9	4,7	89,3

Маҳсулдорлик белгисини ташкил этувчи элементлардан бири бир дона кўсакдаги пахта вазни ҳисобланади. Ўз навбатида ўсимлик маҳсулдорлиги умумий ҳосилдорликни таъминлашда асосий омил ҳисобланади.

Ажратилган Ғз дурагай оилаларимизда бир дона кўсакдаги пахта вазни кўрсаткичи О-249 (Гулистон х Л-374) 4,5 грамм ва О-162 (С-5707 х Л-45/573) 8,1 граммлар оралиғида бўлганлиги аниқланди. Андоза Гулистон ғўза нави эса ушбу кўрсаткич бўйича 6,9 граммни ташкил этди. Дурагай оилалар ичида О-11, О-77 (Гулистон х Т-374), ва О-463 (С-5707 х Т-45/573) бир дона кўсакдаги пахта вазни мос равишда 7,7; 7,6; 8,1; ва 7,7 граммни ташкил этди.

Маҳсулдорлик бўйича энг кичик кўрсаткичлар О-271 92,8 грамм, О-276 92,8 грамм (Гулистон х Л-374), О-224 88,2 грамм ва О-239 89,3 грамм (С-5707 х Л-45/573) Ғз дурагай

оилаларида кузатилди. Аксинча энг юқори кўрсаткичлар О-74 (222,0 г); О-77 (220,4 г); О-98 (217,6 г) ва О-162 (226,8 г) оилаларда намаён бўлди.

Хулоса қилиб айтганда шўрланган тупроқ шароитида олинган намуналарнинг F_3 дурагайларида тола чиқими бўйича 34,5 фоиздан 41,4 фоизгача бўлганлиги аниқланди. Ғўзанинг Гулистон андоза нави эса ушбу кўрсаткич бўйича 37,1% ни ташкил қилди.

Бир дона кўсақдаги пахта вазни бўйича О-249 (4,5 г) ва О-162 (8,1 г) оралиғида бўлди. Андоза нав эса 6,9 граммни ташкил этди. Маҳсулдорлик кўрсаткичи бўйича энг кичик О-224 (88,2 г) аксинча энг юқориси О-162 оилаларда кузатилди.

Фойдаланилган адабиётлар рўйхати:

1. Cotton: Tecnology for 21st Century, 2010.
2. FAS/USDA, Global Market Analysis, 2020.

УДК 631.17+631.155+633.144

ҚОРАҚАЛПОҒИСТОНДА ЖЎХОРИНИНГ «МАССИНО» НАВИ ҚАТАРЛАРИ УСТИНИ МУЛЬЧАЛАШНИНГ АҲАМИЯТИ

Н. Реймов, к/х.ф.д., Қорақалпоқ давлат университети, Нукус

О. Реймов, мустақил изланувчи, Қорақалпоқ давлат университети, Нукус

Ф. Реймова, мустақил изланувчи, Қорақалпоқ давлат университети, Нукус

Н. Худайбергенова, магистрант, Қорақалпоқ давлат университети, Нукус

Г. Реймова, магистрант, Қорақалпоқ давлат университети, Нукус

Г. Турсынбекова, магистрант, Қорақалпоқ давлат университети, Нукус

Аннотация. Сунги йиллари Қорақалпоғистон Республикасида сув танқислиги, шўрланиш жараёнининг кучайиб бориши, баҳорда экиш вақтида ҳаво ҳароратининг кундуз иссиқ ва тунда салқин (-3.6 градус) бўлиши, тупроқда озиқа элементларининг пастлиги, глобал иқлим узғариши сабабидан деҳқончилик юритиши муоммалари масалага айналиб бормақда. Ушбу шароитда Қорақалпоғистонда жўхорининг истиқболли, юқори ҳосил берадиган «Массино» нави қатарлари устини мульчалаш тупроқ ҳароратининг ва намнинг яхши сақланиши, тупроқнинг агрофизик ва агрохимёвий ҳолатларининг яхшиланиши, куяш нурларининг яхши ютилишига сабабчи бўлиб ва якуний натижада жўхорининг «Массино» навининг ниҳолларининг текис униб чиқиши, яхши ушиб ривожланиши ва ҳосил тўплашига сабабчи бўлади.

Калит сўзлар: Қорақалпоғистон, сув танқислиги, шурланган тупроқ, экстремал, мульча, Орол денгизи, температура, намлик, ниҳол, ушиб ривожланиши.

Аннотация. В последние годы сельское хозяйство стало проблемой в Республике Каракалпакстан из-за нехватки воды, повышения солености, жаркого дня и холодных ночей (-3,6 градусов) во время весеннего посева, низкого содержания питательных веществ в почве и глобального изменения климата. В этих условиях мульчирование перспективных высокоурожайных сортов овса сорта «Массино» в Каракалпакстане приводит к лучшей температуре почвы и удержанию влаги, улучшению агрофизических и агрохимических условий почвы, лучшему поглощению солнечного света и, в конечном итоге, лучшему всхожести. рассада кукурузы вызывает рост и урожай.

Ключевые слова: Каракалпакстан, водный дефицит, засоленная почва, экстрим, мульча, Аральское море, температура, влажность, всхожесть, зарастание.

Abstract. In recent years, agriculture in the Republic of Karakalpakstan has become problematic due to water shortages, increasing salinity, hot daytime and cold nights (-3.6 degrees) during spring sowing, low nutrient content in the soil, global climate change. Under these conditions, mulching of promising, high-yielding varieties of oats of "Massino" in Karakalpakstan leads to better soil temperature and moisture retention, improved agrophysical and agrochemical conditions of the soil, better absorption of sunlight and, ultimately, better germination of seedlings of oats "Massino". causes growth and harvest.

Keywords: Karakalpakstan, water shortage, saline soil, extreme, mulch, Aral Sea, temperature, humidity, germination, growth.

Кириш. Қорақалпоғистон Республикаси иқлимининг экстремаллиги, тупроқ ҳосилдорлигининг пастлиги ва шурлиги, баҳорнинг кеч келиши ва салқин булиши, гидрогеологик шароитининг бошқа регионлардан узгачалиги, экинлар вегетацияси вақтида

доима сув танқислиги билан бошқа регионлардан кескин фарқланиб туради ва бу ерда экинларни мульчалошнинг катта натижа бериши аниқ.

Мульчалош вақтида экинлар баҳорги қисқа муддатли совуқлардан яхши сақланади, тупроқ юзасида баҳорги кучли емғирлар таъсирда бўладиган қатқолақлар булмайди, тупроқ юзасининг тез қизишига сабабчи булади, экинлар экилган қатор мульча сифатида қулланган гунг таъсирида озик моддалар билан бойитилади. Мульчалошнинг таъсири яхши бўлганлиги учун деҳқончилиги кучли ривожланган давлатлар - Германия, Израил, Финляндия, Россия ва Голландияларда мульчалош ишлари режали турда бажарилади. Мульчалош ишларининг таъсирини аниқлаш учун Қорақалпоғистон Республикасининг шур тупроқли ва тупроқ чириндиси жуда кам тупроқларида ўтказилган илмий тадқиқот ишлари натижасини экиш вақтида экин қаторларини гунг билан мульчалош бўйича ўтказилган ҳисоб китоблар натижасини айтмақчимиз.

Тажриба ўтказилган жой, тупроғи ва услублари

Дала тажрибалари Қорақалпоғистон Республикасининг экстремал тупроқ климат шароитида, Чимбой туманида Бахытлы ҚФЙ «Сейпил» массивида, Қорақалпоғистон Деҳқончилик Илмий тадқиқот институтининг тажриба хўжалигида кескин континентал шароитида, гумус миқдори жуда кам (0,67), тупроқда ўтказилди. Тажриба участкаси уртача шурланган утлоқи аллювиал тупроқлар бўлиб, шурланиш типини - хлоридли сульфатли. Сизот сувлари жайлашуви 1,2 дан 1,9 м/га ча узгаради. Тупроқни агрохимёвий таҳлил қилишда «Методы агрохимических анализов почв и растений» (Ташкент, 1977) қўлланмасидан фойдаланилди.

Тажрибада ўрганилган барча қишлоқ хўжалик экинларини амал даври боши ва охирида тупроқ намуналари тупроқнинг 0-30 ва 30-50 см қатламларидан олиниб, унда чиринди миқдори И.В.Тюрин, азот ва фосфорнинг умумий миқдорлари А.П.Гриценко, И.М.Мальцева, нитратли азот миқдори Гранвальд-Ляжу ҳаракатчан фосфор Б.П.Мачигин, алмашинувчи калийни алангали фотометрда П.В.Протасов усулларида аниқланди. Тажрибада жўхорининг истиқболли «Массино» нави ўстирилди.

Тажриба натижалари;

Қорақалпоғистон Республикасида ҳар йили сув таъминатига қараб 417-425 минг гектарга деҳқончилик қилинадиган бўлса, бу ерларнинг гектарига йилига камида 13 тоннадан ярим чиринган гунг бериш зарур бўлса, умуман 5421-5590 минг тонна гунг зарур бўлади. Лекин Қорақалпоғистон Республикаси чорвачилигининг бу майдонни ярим чиринган сифатли гунг билан таъминлаш имкони йуқ. Тадқиқот даврида Қорақалпоғистон Республикаси чорвачилигида молларнинг бош сони ва турлари, бир кунда ва бир йилда чиқадиган гунг миқдори, намликнинг йуқолиши ва бир йилда жамланадиган ҳақиқий гунг миқдори ҳисоблаб чиқилган. Қорақалпоғистондаги барча чорвачилиқдан бир йилда чиқадиган гунг миқдори 27 420,5 тонна бўлса, кондицияга келтириш вақтида ушбу гунг миқдоридан 20 % иши натижасида, табиий йуқолиш ва бошқа да омиллар натижасида 5484,1 тоннаси камаяди. Бир йилда жамланадиган ҳақиқий гунг миқдори 21 936,4 тн га тенг бўлади. Биз уни ҳар йили деҳқончиликда фаол ишлатилаётган 417-423 минг гектарга бўлсак 52-53 килограммдан туғра келади. Албатта бу тупроқ унумдорлигини сақлашга тулик етмайди, тупроқ ҳосилдорлигини олдинги ҳолатида сақлаш учун камида бир гектарга 13 тонна ярим чиринган гунг талаб қилинади.



1- расм. О.Реймов ва нав муаллифи Д.Еденбаев

Агар, биз Қорақалпоғистонда жўхори ва бошқа да бир қанча экинлар майдони камайиши ва қуриб бораётган Орол денгизи қуриган булаги тубида Президентимиз раҳбарлигидаги Ўзбекистон халқи томонидан янги барпо этилаётган янги яйловзорлар ҳисобидан

чорвачиликни, жумладан куй-эшкичиликни ривожландирсак, ҳар бир гектардан натижали фойдаланар эдик ва экинзорларга органик ўғит сифатида солиш учун зарур мол гунги миқдори купайишига асос солинар эди.

Тажрибада қўлланилган чигитнинг экилиш қаторини гунг билан полоса турида мульчалашни ҳар хил меъёрада ишлатганда тупроқнинг агрокимёвий хоссаларига – тупроқдаги нитрат, ҳаракатчанг фосфор, тупроқ чириндисига (гумусга) ва калийнинг миқдори таъсирини ўрганиш учун 0-50 см. чуқурликда таҳлиллар олиб борилди. Олинган натижалар мульча турида тупроқга солинган гунгнинг 2 тонналик миқдорида мульча ишланмаган вариантга нисбатан юқори ҳосил таъминлангани бу усулни ишлаб чиқаришда кенг қулланиш зарурлигини билдиради.

Жўхорининг ўруғининг экилиш қаторини ярим чириган қорамол гунги билан йингичка полоса турида мульчалашни ҳар хил меъёрада ишлатганда

тупроқнинг агрокимёвий хоссаларига – тупроқдаги нитратга таъсирини ўрганиш мақсадида ерларни чойиб суғоришгача, чойиб суғоришдан сунг, шоналаш ва гуллаш даврида, вегетация охирида тегишли тажриба ишлари олиб борилди. Тажрибада мульча таъсирида маълум даражада тупроқдаги нитратнинг узгариши кузатилди, яъни тажрибанинг биринчи усулида 0-40 см. қатламда чойиб суғоришгача 21,8 мг/кг бўлган булса, чойиб суғоргандан кейин 15,2 мг/кг, шоналаш вақтида 22,0 мг/кг, гуллаш вақтида 20,1 мг/кг ва вегетация охирида 13,4 мг/кг га тенг бўлди.

Тажрибанинг иккинчи усулида тупроқнинг 0-40 см. қатламида чойиб суғоришгача 23,5 мг/кг бўлган булса, чойиб суғоргандан кейин 15,8 мг/кг, шоналаш вақтида 23,8 мг/кг, гуллаш вақтида 22,9 мг/кг ва вегетация охирида 17,5 мг/кг га тенг бўлди.

Тажрибанинг учунчи усулида тупроқнинг 0-40 см. қатламида шўр ювишгача 25,7 мг/кг бўлган булса, шўр ювилгандан кейин 17,9 мг/кг, даврида шоналаш даврида 24,00 мг/кг, гуллаш даврида 26,6 мг/кг ва вегетация охирида 21,8 мг/кг бўлди.

Тажрибанинг тўртинчи усулида 0-40 см. қатламда чойиб суғоришгача 29,8 мг/кг бўлган булса, чойиб суғоргандан кейин 26,0 мг/кг, шоналаш вақтида 20,6 мг/кг, гуллаш вақтида 29,5 мг/кг ва вегетация охирида 30,3 мг/кг га тенг бўлди.

Тажрибанинг бешинчи усулида 0-40 см. қатламда чойиб суғоришга қадар 30,8 мг/кг бўлган булса, чойиб суғоргандан кейин 20,4 мг/кг, шоналаш вақтида 29,8 мг/кг, гуллаш вақтида 31,2 мг/кг ҳам вегетация охирида 27,1 мг/кг га тенг бўлди. Хулоса этиб айтганда, урганилаётган усуллар ичида иқтисодий томондан туртинчи усул маъқул эканлиги тажрибада аниқланди

Тажрибанинг назорат усулида ўртача уч йилда вегетация бошидан охирига нитратнинг миқдорининг узгариши -8,4 мг/кг бўлган булса, мульчалашнинг иккинчи усулида ушбу курсаткич -6 мг/кг, мульчалашнинг учунчи усулида -3,9 мг/кг, мульчалашнинг тўртинчи усулида -1,9 мг/кг ва мульчалашнинг бешинчи усулида -2,7 мг/кг га камайди.

Хулоса қилиб айтганда жўхори ўруғининг экилиш қаторини қорамол гунги билан полоса турида мульчалашни ҳар хил меъёрада ишлатганда тупроқнинг агрокимёвий хоссаларига – тупроқдаги нитратга таъсири мульчалаш нормасини 2 ва 2,5 тонна миқдорида берилган усулида тупроқда нитратнинг сақланиши ва яхши томонга ўзгариши, тупроқда қатқолакнинг бўлмаслиги, тупроқдаги намликнинг яхши сақланиши, тупроқ механик таркибининг маълум миқдорда яхшиланиши, микроорганизмлар фаолиятининг кўчайиши бўйича биз урганган усуллар ичида тўртинчи вариантни энг яхши усул деб айта оламиз.

Усимликлар узлаштира оладиган фосфор миқдорида жўхорининг ўруғининг экилиш қаторини мульчалашни ҳар хил меъёрада ишлатганда тупроқнинг агрокимёвий хоссаларига – тупроқдаги ўсимликлар узлаштира оладиган фосфор миқдорида таъсирини ўрганиш мақсадида шўр ювишгача, шўр ювилгандан сунг, шоналаш ва гуллаш даврида ва вегетация охирида тупроқнинг 0-50 см. қатламида тупроқ намуналари олинди.

Тажрибанинг биринчи усулида 0-50 см. қатламда шўр ювишгача 22,6 мг/кг бўлди, шўр ювилгандан кейин 14,6 шоналаш вақтида 16,9, гуллаш вақтида 13,8 ва вегетация охирида 11,8 мг/кг га тенг бўлди.

Тажрибанинг иккинчи усулида 0-50 см. қатламда шўр ювишгача 23,9 мг/кг, шўр ювилгандан сунг 16,7 шоналаш даврида 18,5, гуллаш вақтида 16,5 ва вегетация охирида 14,7 мг/кг бўлди.

Тажрибанинг учунчи усулида 0-50 см. қатламда шўр ювишгача 24,1 мг/кг бўлган булса, шўр ювилгандан сунг 17,3, шоналаш вақтида 20,3, гуллаш вақтида 18,4 ва вегетация охирида 16,6 мг/кг бўлди.

Тажрибанинг тўртинчи усулида 0-50 см. қатламда шўр ювишгача 24,6 мг/кг бўлган булса, шўр ювилгандан сунг 21,3, шоналаш вақтида 22,1, гуллаш вақтида 21,9 ва вегетация охирида 18,1 мг/кг бўлди.

Тажрибанинг бешинчи вариантыда 0-50 см. қатламда шур ювишгача 25,0 мг/кг бўлган булса, шур ювилгандан сунг 21,3, шоналаш вақтида 22,1, гуллаш вақтида 20,4 ва вегетация охирида 20,2 мг/кг га тенг бўлди. Тажрибанинг мульчаланмаган назорат усулида уртача уч йилда вегетация бошидан охирига нитрат микдорининг узгариши -10,8 мг/кг бўлган булса, иккинчи усулда бу кўрсаткич -9,2 мг/кг, учунчи усулда -7,5 мг/кг, тўртинчи усулда 6,5 мг/кг, бешинчи усулда - 4,6 мг/кг га камайган булса демак, мульчалош нормасини 2 ва 2,5 тонна берилган усулида тупроқда нитратнинг сақланиши ва яхши томонга ўзгариши бўйича урганилган усуллар ичида тўртинчи ва бешинчи усулларни энг яхши усуллар деб айта оламиз.

Чигитнинг экилиш қаторини гунг билан 10-12 см. полоса турида мульчалошни ҳар хил меъёрда ишлатганда тупроқдаги олмашувчан калийнинг динамикасига таъсирини ўрганиш учун тупроқнинг 0-30, 30-50 ҳам 50-70 см. қатламларидан олиштан тупроқ намуналари таҳлил қилинганда қўйидагилар маълум булди.

Биринчи вариантда вегетация охирида олмашувчан калийнинг маълум миқдорда камайгани аниқланди. Маълумотларни тупроқ горизонтлари бўйича олинган маълумотларга қараб текшириб қурганда, биринчи назорат усулда тадқиқот йилидаги 0-30 см. тупроқ горизонтдан 10 июлда олинган маълумотда олмашувчан калийнинг миқдори 102,2 бўлган булса, 10 сентябрда келиб бу кўрсаткичда 91,2 ни ташкил қилди. Тупроқ горизонтининг 30-50 см. қатламида бу кўрсаткич 85,7 бўлди. Бу кўрсаткич 10 сентябрда келиб 62,2 ни ташкил етти. Тупроқ горизонтининг 50-70 см. қатламида ушбу кўрсаткич 48,1 бўлган булса, у 10 сентябрда келиб ушбу кўрсаткич 36,5 ни ташкил етти.

Тажрибада мульча сифатида гунгни 1 т/га миқдорида жўхори ўруғининг экилиш қаторини 10-12 см. полоса турида мульчалошни иккинчи усулида 0-30 см. тупроқ горизонтида 10 июлда олинган маълумотга асосан алмашувчан калий миқдори 112,3 бўлди, у 10 сентябрда 101,5 ни ташкил қилди. Тупроқнинг 30-50 см. қатламида бу кўрсаткич 92,4 бўлган булса, 10 сентябрда келиб бу кўрсаткич 61,3 ни ташкил қилди. Тупроқ горизонтининг 50-70 см. қатламида олмашувчан калий миқдори 56,4 бўлган булса, 10 сентябрда келиб ушбу кўрсаткич 40,4 ни ташкил қилди.

Тажрибада мульча сифатида жўхори ўруғининг экилиш қаторларини ярим чириган қорамол гунги билан 10-12 см. йингичка полоса турида мульчалош ишларини 1,5 тн/га ҳисобидан ўғитдан ишланган мульча билан ёпилган учунчи усулида 0-30 см. тупроқ қатламинан 10 июлда олинган маълумотда алмашувчан калийнинг миқдори 111,5 бўлган булса, 10 сентябрда келиб ушбу кўрсаткич 105,6 ни ташкил қилди. тупроқ горизонтининг 30-50 см. қатламида ушбу кўрсаткич маълумотда олмашувчан калийнинг миқдори 10 июлда 101,7 бўлган булса, у 10 сентябрда келиб ушбу кўрсаткич 70,4 ни ташкил қилди. Тупроқ горизонтининг 50-70 см. қатламида 10 июлдаги олинган маълумотда олмашувчан калийнинг миқдори 61,6 бўлган булса, у 10 сентябрда келиб ушбу кўрсаткич 50,4 ни ташкил етти.

Тажрибанинг гектарига 2 тонна ҳисобидан мульча ишланган тўртинчи усулида 10 июлда 0-30 см. Тупроқ горизонтида олинган маълумотда алмашувчан калийнинг миқдори 128,3 бўлган булса, 10 сентябрда келиб ушбу кўрсаткич 114,2 ни ташкил етти. Тупроқ горизонтини 30-50 см. қатламида ушбу кўрсаткич 10 июлдаги олинган маълумотда алмашувчан калийнинг миқдори 106,6 бўлган булса, 10 сентябрда келиб бу кўрсаткич 83,5 ни ташкил етди. Тупроқ горизонтининг 50-70 см. қатламида бу кўрсаткичда 10 июлда 74,1 бўлган булса, 10 сентябрда 56,4 ни ташкил етди.

Тажрибанинг бешинчи усулида 10 июлдаги 0-30 см. қатламда 129,5 бўлган булса, 10 сентябрда келиб 117,1 ни ташкил етди. Тупроқ горизонти 30-50 см. қатламида бу кўрсаткич 10 июлда 108,9 бўлган булса, 10 сентябрда келиб ушбу кўрсаткич 90,6 ни ташкил етти. Тупроқ горизонтининг 50-70 см. қатламида ушбу кўрсаткич 10 июлдаги олинган маълумотда алмашувчан калийнинг миқдори 79,2 бўлган булса, 10 сентябрда 58,2 ни ташкил етди.

Хулоса қилиб шунни айтишимиз мумкин, бизнинг тажрибамизнинг барча вариантларида алмашувчан калийнинг миқдори вегетация охирига қараб миқдори ҳар хил камайиб боради, лекин жўхори уруғи экилган қаторларни ярим чириган қорамол гунги билан 12-13 см. кенгликда, 3-4 см. қалинликда, кучли шўрланган ерларда 5-6 см. қалинликда йингичка полоса турида 2-2,5 т/га ҳисобидан мульчаланган вариантларида алмашувчан калийнинг миқдори маълум миқдорда яхши сақланиб қолгани аниқланди.

Дискуссия

Баъзи бир тадқиқотчиларнинг фикрлачиша қишлоқ хўжалиги экинларида мульчани кулланиш учун гектарига камида 15-20 тонна миқдорда тулиқ чириган гунг зарур бўлади деб кўрсатилган. Лекин бизнинг уч йил давомида утказган дала тажрибамизда жўхори уруғи экилган қаторларни ярим чириган қорамол гунги билан 12-13 см. кенгликда, 3-4 см. қалинликда, кучли шўрланган ерларда 5-6 см. қалинликда йингичка полоса турида 2-2,5 т/га ҳисобидан мульчалаш тупроқ ҳароратининг ва намнинг яхши сақланиши, тупроқнинг агрофизик ва агрохимёвий ҳолатларининг яхшиланиши, куяш нурларининг яхши ютилишига сабабчи бўлиб ва якуний натижада жўхорининг «Массино» навининг ниҳолларининг текис униб чиқиши, яхши ушиб ривожланиши ва ҳосил тўплашига сабабчи бўлди.

Хулоса

Қаторлаб экиладиган қишлоқ хўжалиги экинлари уруғларига яхши шароит яратиш мақсадида унча катта бўлмаган миқдордаги гунгни мульча сифатида ишлатишга етадиган гунгни жамғариш мумкин. Масалан, Қорақа 21 936,4 тонна гунгни ҳар гектарга 2 тн/га ҳисобидан ишлатсак жўхори, ок жухори, кунгабоқар, маккажўхори, судан ўти қатор оралари ишланадиган экинларни экиб, яхши ҳосил олиш учун 10968,2 гектар механик таркиби қаттиқ ерларни мульчалашга етади. Мульчалаш иши ярим чириган қорамол гунги билан амалга оширилганда унинг ниҳоллар униб чиқишига, тупроқ унумдорлигига, агрофизик ва агрохимик хоссаларига, уруғ учун зарур энергия тўпланишига ижобий таъсири тегади.

қатор ораларига ишлов бериладиган экинларни парваришладда уруғ экилган қаторнинг устини ярим чириган қорамол гунги билан 12-13 см кенгликда ва 3-4 см қалинликда, кучли шўрланган ерларда 5-6 см қалинликда лентасимон усулда мульчалаш;

Мульчалаш ишларини ярим чириган қорамол гунги билан бажариб унинг бажарилиш сифати ва усти юпқа тупроқ билан бекитилишига эътибор берилиши зарур.

ҲОИДАЛАНИЛГАН АДАБИЁТЛАР РЎЙХАТИ:

1. Мирзиёев.Ш.М. //“Еркин ва фаровон демократик Узбекистон давлатини биргаликда барпо етамиз. Тошкент, “Узбекистон” НМИУ, 2017. -29 б.
2. Ҳаракатлар стратегияси асосида жадал ва янгиланиш сари. Т - 2017.
3. Дала тажрибаларини ўтказиш услублари -Тошкент, 2007. -180 б.
4. Доспехов Б.А. Методика полевого опыта.-М.1985. -255 с.
5. Имщенецкий А.А. Диалектика плодородия почвы,1982 19 июля.
6. Калининко И.Г. О настоящем и будущем нашего земледелия 1990.
7. Кўзиев Р.Қ., Абдурахманов А.Н., Тошкўзиев М.М., Ахмедов А.У., Боиров, Исманов А.Ж.//Қорақалпоғистон Республикаси суғориладиган тупроқларидан самарали фойдаланиш йуллари. «Агрохимё химия ва усимликлар карантини» журнали. №1 (1) 50-52 бетлар. 2017 йил.
8. Реймов Н., Таженова Г. Усовершенствование агротехнологии и диверсификация в сельском хозяйстве для повышения эффективности выращивания сельскохозяйственных культур с поддержанием плодородия почвы. Монография. Тошкент шаҳар, Зиёлилар кўчаси, 13 уй. Буюртма № 37. Шартли босма табоғи: 7,56 б/т. 2018.121 бет.
9. Реймов Н., Кдырбаева Г., Реймов О. Орол бўйи шароитида ихтисослашувни ва экинлар агротехнологиясини такомиллаштириш. Республика илмий-амалий анжуман материаллари тўплами. Тошкент 2019й. 293 -298 бетларда

УУТ 633.511

ДИПЛОИД ҒЎЗА НАМУНАЛАРИНИ ТОЛА ЧИҚИМИ ВА УЗУНЛИГИ БЎЙИЧА

БАҲОЛАШ

Х. Сайдалиев қ.х.ф.д, проф.

М.Б.Халикова, қ.х.ф.д., проф., ПСУЕАИТИ, Тошкент

О.А.Ахмедов, таянч докторант, ТошДАУ, Тошкент

Аннотация. Ғўзанинг *Gossypium L.* авлоди, шу жумладан А геноми маданийлаштирилган диплоид ғўза турлари генофондидан оқилона ва самарали фойдаланиш, уларни кенг миқёсда генетик ва селекцион жараёнларига жалб этиш натижасида янги ирсий таркибга эга генотипларни излаш орқали янги юқори маҳсулдор ва юқори сифатли навларни яратилишига улкан замин яратилади. Мақолада маданийлаштирилган Афро-Осиё (*G. herbseum L.*) ва Ҳинди-Хитой (*G. arboreum L.*) ғўзаси турлари коллекция намуналарини морфо-биологик ва қимматли хўжалик белги ва хусусиятлари бўйича ўрганиш асосида уларга баҳоланиб, уларга тавсифнома берилди. Ажратиб олинган истиқболли ғўза намуналари келгусида селекция жараёнларга жалб этиш ва юқори чиқимга эга ва узун толали янги навларини яратишида дастлабки манба сифатида фойдаланиш учун тавсия этилади.

Калим сўзлар: гўза, генофонд, коллекция, намуна, тола чиқими, тола узунлиги, дастлабки манба, нав.

Аннотация. Рациональное и эффективное использование генофонда культурных диплоидных A геномных видов хлопчатника рода *Gossypium* L., и в результате широкого вовлечения их генетические и селекционные процессы даст огромную возможность создания новых высокоурожайных и высококачественных сортов. В статье приводятся оценка и краткая характеристика коллекционных образцов культурных афро-азиатских (*G. herbceum* L.) и индокитайских (*G. arboreum* L.) диплоидных видов хлопчатника на основе изучения их по морфо биологическим и ценностно-хозяйственным признакам и свойствам. Выделенные перспективные образцы хлопчатника рекомендуются для дальнейшего использования их в качестве исходного материала при создании новых высокопродуктивных сортов с высоким выходом и длиной волокна.

Ключевые слова: хлопчатник, генофонд, коллекция, образец, выход волокна, длина волокна, исходный материал, сорт.

Abstract. Rational and effective use of the genepool of cultural diploid A genomic cotton species of the genus *Gossypium* L., and as a result of their wide involvement their to genetic and breeding processes will provide a huge opportunity to develops new high-yielding and high-quality cultivars. The article provides an evaluation and a brief description of collection accessions of cultural Afro-Asian (*G. herbceum* L.) and Indo-Chinese (*G. arboreum* L.) diploid cotton species based on their morphobiological and value-economic characteristics and properties. The selected promising cotton accessions are recommended for their further use as a initial material for the developing of new highly productive cultivars with a high fiber output and length.

Key words: cotton, genepool, collection, accession, fiber output, fiber length, initial material, cultivar.

Кириш. Гўза ҳар томонлама фойдаланишга яроқли асосий жаҳон қишлоқ хўжалиги экинларининг бири ҳисобланиб, уни етиштиришнинг асосий мақсади тўқимачилик саноатини тола билан таъминлашдан иборатдир.

Гўзанинг янги яратилган навлари иқтисодий жиҳатдан яхшиланган хусусиятлари билан ажралиб туради ва бу, ўз навбатида, уларни турли тупроқ-иқлим шароитларида муваффақиятли етиштирилиши, ҳосилдорлик ва тола сифатини оширилишига имкон яратади. Шу муносабат билан селекция жараёнига жалб этиш учун доимий равишда янги манбаларни излаш зарур.

Фундаментал ва амалий тадқиқотлар учун дастлабки манбаларнинг асосий захираси гўзанинг *Gossypium* L. авлодининг генетик хилма-хиллиги, яъни генофонди ҳисобланади. Ушбу генофонд таркибидаги маданийлаштирилган диплоид Афро-Осиё ва Ҳинди-Хитой гўза турлари гўза тадқиқотларида асосий ўрин тутди. Турли хил тупроқ-иқлим шароитида шаклланган ёввойи ҳолда ўсадиган гўзанинг диплоид турлари қимматли генлар захирасига эга. Диплоид турларда морфологик ва биологик белгилари бўйича полиморфизм хусусияти кенгдир. Улардаги паст ҳарорат ва қурғоқчиликка чидамлилиқ, табиий ҳолда барг тўқиш, касалликлар ва зараркундаларга чидамлилиқ, юқори тола сифати каби хусусиятлар алоҳида қизиқиш уйғотади. Гўзанинг маданийлаштирилган диплоид турларининг морфо-биологик ва қимматли-хўжалик белги ва хусусиятларини селекция жараёнига жалб этиш орқали янги генотипларни олиш ва улар асосида янги навларни яратиш Республикамиз шароитида узига хос йўналишлардан бири ҳисобланади.

Маълумки, турлараро дурагайлаш бир қанча турларга хос бўлган тезпишарлик, юқори ҳосилдорлик ва тола чиқими, тола сифати, касалликлар ва зараркундаларга ҳамда қурғоқчиликка чидамлилиқ каби белгиларни битта ўсимликда жамлаш ва белгилар бўйича уйғунлашувини кузатиш имконини беради.

Изланувчилар томонидан (*G. hirsutum* x *G. arboreum*) x *G. raimondii* ва *G. hirsutum* x *G. anomalum* турлараро дурагайлари «Acala-1217» ва «Acala-4-42» навлари билан чатиштириб, тола чиқими юқори ва маҳаллий ҳашаротларга чидамли навлар олинган [1].

Ҳиндистон олимлари томонидан [2] *G. anomalum* x *G. arboreum* L. турларини беккросс чатиштиришлар натижасида тола сифати юқори бўлган ҳамда қишлоқ хўжалик зараркунда ва касалликларига чидамли дурагай олинган.

M.Wale, M.M.Anvar ва S.A.Latif [3] ўз изланишларида *G. hirsutum* x *G. anomalum* гексаплоид дурагайини ўрганиб, ёввойи Эски Дунё тури *G. anomalum* толасининг пишиқ, майин ва ингичкалик хусусиятларини ке-йинги бўғинларга ўтказиш ва ривожлантириш

хусусиятига эгалигини аниқлаганлар. Олинган гексаплоид дурагайининг тола пишиқлиги *G.hirsu-tum* турининг тола пишиқлигига нисбатан 40% юқорилиги кузатилган.

Х.Бабамуратов [4] (*G.hirsutum* x *G.herbaceum*) x *G.harknessii* мураккаб дурагайини ўрганишда битта кўсак оғирлиги, тола чиқими ва узунлиги каби қимматли белгиларни бойитувчи алоҳида генотипни аниқлашга эришган.

Л.Г.Арутюнова, М.Пўлатов, Х.Бабамуратов, А.Эгамбердиевлар [5] томонидан ёввойи диплоид турларни, яъни янги дунё D-геномли *G.thurberi*, *G.raimondii*, *G.harknessii*; Эски Дунё В₁-геномли *G.anomalum* тури ва А₂-геномли маданий диплоид *G.arboreum* турларини ўзаро дурагайлаш натижасида фойдали хўжалик белгиларини ўзида мужассамлантирган ва бу белгиларни маданий навларга ўтказишда бошланғич манба сифатида генетика ва селекция изланишларида қўлланилиши мумкин бўлган дурагайлар олинган. У (*G.hirsutum* x *G.herbaceum*) x *G.harknessii* мураккаб дурагайини ривожлантириб, 42-43%гача тола чиқимига эга бўлган ҳамда (*G.hirsutum* x *G.anomalum*) x *G.harknessii* мураккаб дурагайдан тезпишар, толаси пишиқ ва майин хусусиятга эга бўлган тизмалар яратган.

Изланишларимизнинг асосий мақсади А геномли Эски Дунё ғўзасининг маданийлашган диплоид турларига мансуб коллекция намуналарини «тола чиқими» ва «тола узунлиги» белгилар бўйича баҳолаш асосида истиқболли намуналарни ажратиб олиш ва селекция жараёнига тавсия этишдан иборатдир.

Тадқиқот материали ва услублари

Изланишлар учун тадқиқот манбаи сифатида Пахта селекцияси уруғчилиги ва етиштириш агротехнологиялари илмий-тадқиқот институтининг Ғўза коллекцияси ва интродукцияси лабораториясида сақланаётган ғўза генофондидаги А геномли Эски Дунё ғўзасининг маданийлашган диплоид турларига мансуб жами 375 коллекция намунаси, жумладан; Афро-Осиё ғўзасидан (*G.herbaceum* L.) 250 та намуна ва Ҳинди-Хитой ғўзасидан (*G.arboreum* L.) 125 та намунадан фойдаланилди.

Ғўза коллекцияси намуналарини морфобиологик ва қимматли хўжалик белги ва хусусиятлари бўйича ўрганиш ишлари қабул қилинган услублар асосида амалга оширилди.

Тадқиқот натижалари

Изланишлар давомида Эски Дунё ғўзасининг маданийлашган диплоид *G.herbaceum* ва *G.arboreum* турларига мансуб коллекция намуналари морфо-биологик ва қимматли хўжалик белги ва хусусиятлари бўйича баҳоланди ва уларга тавсиф берилди. Қуйида уларнинг тола чиқими ва тола узунлиги белгилари бўйича қисқача тавсифи келтирилди.

Тола чиқими. Ғўзанинг тола чиқими белгиси мураккаб белги бўлиб, уруғ вазни ва тола индекси билан белгланади. Белгининг паратипик ўзгарувчанлиги чигитларнинг кўсак бўлмасида ва ўсимликда кўсакларнинг жойлашишига ҳам боғлиқдир.

1-жадвал

Тола чиқими бўйича ажратиб олинган диплоид ғўза турлари намуналари

№	Каталог рақами	Намуналарнинг номи	Келиб чиқиши	Тола чиқими, %	
				$X \pm S_x$	V
<i>G.herbaceum</i>					
1.	0595	Laithas Cotton	Кипр	35,0±0,7	7,5
2.	03496	G.herb. namu	Австрия	31,2±0,9	5,0
3.	0294	Guvacha	Ўзбекистон	30,0±0,5	6,3
4.	03329	G.herb.	Ироқ	29,4±0,9	5,6
5.	02327	-	Туркменистон	28,6±0,9	9,8
6.	03341	G.herbvar K 65 lokal	Ироқ	27,3±0,7	8,7
7.	02256	Б/н	Ҳиндистон	27,3±1,2	7,7
8.	02076	Wagad 8	Ҳиндистон	27,3±0,8	5,4
9.	02283	Ғўза	Покистон	26,7±0,7	8,2
10.	0569	Ғўза	Ўзбекистон	26,3±0,5	8,9
<i>G.arboreum</i>					
11.	02697	G.indicum	Ҳиндистон	40,0±0,7	5,6
12.	05548	Цзыдинзунман	Хитой	35,3±0,3	2,3
13.	06069	Жайдари	Хитой	33,3±1,5	4,1
14.	0183	Номсиз	Ҳиндистон	31,2±0,9	2,1
15.	02304	G.neglectum Cutchica	Ҳиндистон	30,8±0,5	3,2
16.	0182	Номсиз	Ҳиндистон	28,6±1,6	8,1
17.	07357	Prog E	Покистон	28,6±0,6	9,3
18.	02637	Mollisonii	Ҳиндистон	27,3±0,9	3,3
19.	05770	Strain j aydhar (hibr)	Ҳиндистон	25,0±1,3	1,2
20.	02320	G.arboreum v.neglecta	Туркия	25,0±0,6	5,6

Изланишларда тола чиқими белгиси ўрганилган маданийлаштирилган диплоид ғўза намуналарида 0,1-34,8% ораллиғидаги катта ўзгарувчанликни (ўртача- 23,5%) намоён қилди. Бу кўрсаткич Афро-Осиё ғўза намоёндаларида 0,1-34,8% (ўртача 23,3%), Ҳинди-Хитой ғўзаси намуналарида эса 12,2-33,3% (ўртача 24,4%) қийматларни ташкил этди (1-жадвал).

Маданийлаштирилган диплоид ғўза намуналари орасидан ўрганилган белги бўйича юқори кўрсаткичларга эга бўлган намуналар ажратиб олинди. Афро-Осиё ғўза намоёндаларидан 0595 (35,0%), 03496 (31,2%), 0294 (30,0%), 03329 (29,4%), 02327 (28,6%), 03341, 02256, 02076 (27,3%), 02283 (26,7%), 0569 (26,3%) намуналарида, тола чиқими 26,6-35,0% атрофидаги кўрсаткичларни ташкил этди. Бу кўрсаткич ажратиб олинган Ҳинди-Хитой ғўзаси коллекция намуналарида нисбатан юқори бўлиб, 25,0-40,0% ораллиғидаги ўзгарувчанлик қайд этилди; 02697 (40,0%), 05548 (35,3%), 06069 (33,3%), 0183 (31,2%), 02304 (30,8%), 0182, 07357 (28,6%), 02637 (27,3%), 05770, 02320 (25,0%).

Ажратиб олинган намуналар келгусида селекция жараёнларга жалб этиш ва янги навларини яратишда дастлабки манба сифатида фойдаланиш учун тавсия этилади.

Тола узунлиги. Тола узунлиги асосий хўжалик белгиларидан бири бўлиб, ҳосил таркибининг асосий элементларидан бири ҳисобланади. Ғўза толасининг сифати, чиқими, узунлиги, пишиқлиги, метрик рақами, узиллиш узунлиги ва етилиши каби кўрсаткичлари билан баҳоланади. Тола узунлиги етиштириш шароитларининг таъсири остида кучли ўзгарувчанликни намоён этиши мумкин. Ушбу белги ўсимлик доирасида ҳам ўзгариб туриши қайд этилган. Жумладан, ўсимликдаги кўсакларнинг жойлашув ўрни, хаттоки, кўсак булмачаларида чигитларнинг жойлашув ўрни бунга яққол мисол.

Изланишларимизда тола узунлиги белгиси ўрганилган маданийлаштирилган диплоид ғўза турларига мансуб коллекция намуналарида катта ўзгарувчанликдаги кўрсаткичлар қайд этилди ва бу қиймат 17,6-30,8 мм (ўртача- 25,4 мм) ни ташкил қилди. Афро-Осиё ғўзаси намоёндалари кесмида таҳлил этганимизда бу кўрсаткич 20,4-30,8 мм (ўртача 25,6 мм), Ҳинди-Хитой ғўзаси намуналарида- 17,6-29,4 мм (ўртача- 25,0 мм) ораллиқларни ташкил этди (2-жадвал).

2-жадвал

Маданийлаштирилган диплоид ғўза турларида тола узунлиги белгиси бўйича ажралиб чиққан коллекция намуналари

№	Каталог рақами	Намуналарнинг номи	Келиб чиққандавлати	Тола узунлиги, мм	
				$X \pm S$	V
<i>G. herbaceum</i>					
1.	0352	Ғўза	Афғонистон	27,8±0,9	6,9
2.	0595	Laithas Cotton	Кипр	27,6±0,9	7,5
3.	0295	Mayda guvacha	Ўзбекистон	27,4±0,4	3,3
4.	0622	Ғўза	Туркия	26,6±0,6	5,0
5.	03341	G. herb. var. K 65 Local	Ироқ	26,4±0,5	4,3
6.	0556	Ғўза	Ўзбекистон	26,2±1,6	4,9
7.	02327	-	Туркменистон	26,0±0,3	2,7
8.	02283	Ғўза	Покистон	26,0±0,3	2,7
9.	03492	G. herb. Namu	Дания	26,0±0,3	2,7
10.	0349	Ғўза	Афғонистон	25,8±1,5	12,9
<i>G. arboreum</i>					
11.	06170	Chjen-Tsya	Хитой	29,6±0,5	4,4
12.	0183	Номсиз	Ҳиндистон	28,8±0,9	7,0
13.	02685	Mollisonii	Ҳиндистон	28,8±0,6	4,5
14.	02637	Mollisonii	Ҳиндистон	27,8±0,7	5,3
15.	05548	Цзыдинзунман	Хитой	27,6±0,7	5,5
16.	02320	G. arboreum v. neglecta	Туркия	27,6±0,5	4,1
17.	05770	Strain j Aydhar (hibr)	Ҳиндистон	27,6±0,5	4,1
18.	02304	G. neglectum Cutchica	Ҳиндистон	27,0±0,7	6,4
19.	0182	Номсиз	Ҳиндистон	26,2±0,8	8,0
20.	02547	G. neglectum v.r	Ҳиндистон	26,2±1,0	9,1

Олиб борилган изланишлар давомида тола узунлиги белгиси бўйича Афро-Осиё ғўзасининг куйидаги истиқболли намуналар ажратиб олинди. 0352 (27,8 мм), 0595 (27,6 мм), 0295 (27,7 мм), 0622 (26,2 мм), 03341 (26,4 мм), 0556 (26,2мм), 02327, 02283, 03492 (26,0 мм), 0349 (25,8 мм). Ажратиб олинган намуналарда ўрганилган белгининг кўрсаткичлари 25,8-27,8 мм ораллиғидаги ўзгарувчанликни намоён қилди. Ҳинди-Хитой ғўзаси намоёндалари орасидан ҳам тола узунлиги белгиси бўйича юқори кўрсаткичларга эга бўлган истиқболли намуналар ажратиб олинди ва уларнинг ўзгарувчанлик доираси 26,2-29,6 мм қийматларни ташкил этди:

06170 (29,6 мм), 0183, 02685 (28,8 мм), 02637 (27,8 мм), 05548, 02320, 05770 (27,6 мм), 02304 (27,0 мм), 0182, 02547 (26,2 мм).

Ажратиб олинган истикболли намуналар келгусида селекция жараёнларга жалб этиш ва юқори тола узунлигига эга маданийлаштирилган диплоид ғўза турларига мансуб ҳамда янги ирсий таркибга эга турлараро дурагай навларини яратишда дастлабки манба сифатида фойдаланиш учун тавсия этилади.

Хулоса

Ўзанинг *Gossypium* L. авлоди, шу жумладан маданийлаштирилган Афро-Осиё (*G. herbceum* L.) ва Ҳинди-Хитой (*G. arboreum* L.) ғўзаси турлари генофондидан оқилона ва самарали фойдаланиш, уларни кенг миқёсда генетик ва селекцион жараёнларига жалб этиш натижасида янги ирсий таркибга эга генотипларни излаш орқали тиббиёт, аралаш толали мато тўқимачилигида муҳим аҳамиятга эга бўлган диплоид ғўзанинг янги, юқори маҳсулдор ва юқори сифатли навларни яратилишига улкан замин яратилади. Ажратиб олинган истикболли ғўза намуналари келгусида селекция жараёнларга жалб этиш ва юқори чиқимга эга ва узун толали янги навларини яратишда дастлабки манба сифатида фойдаланиш учун тавсия этилади.

Фойдаланилган адабиётлар рўйхати:

1. Gammie G.A. The Indian cottons. // Mem. Dept. Agrig. India, Bot, 1907.- Vol. 2.- № 2.- P. 23.
2. Afsal M., Sikka S.M., Ahsan-ul-Rahman. Cytogenetic investigations in Some Arboretum - Anomalum – Crosses. // Indian J. Genet. and Plant Breed., 1945.-Vol. 5.- № 2.- P. 82-92.
3. Wali M., Anvar M.M., Latif S.A. Hexaploid Cotton. An Important Cytogenetic Material with Impoved Plant and Fibre Characters. // J. Agr. Res.- 1974.- Vol. 12.- № 3.- P. 245-248.
4. Бабамуратов Х. Метод беккросса при отдаленной и межвидовой гибридизации хлопчатника. // В кн.: Труды ВНИИ селекции и семеноводства хлопчатника. - Ташкент, 1980.- № 18.- С. 32.
5. Арутюнова Л.Г., Пулатов М., Бабамуратов Х., Эгамбердиев А. Резрв для обогащения генофонда. // Ж.: Хлопок. - Москва, 1988.- № 5.- С. 43-45.

УЎК 633.14

ХОРАЗМ ВИЛОЯТИ ШАРОИТИДА ВАХШ ЖАВДАР НАВИНИ ЎСИШИ ВА РИВОЖЛАНИШИ

Г.М. Сатинов, проф., Урганч давлат Университети, Урганч
Г.А. Сапаева, ўқитувчи, Урганч давлат Университети, Урганч

Аннотация. Мақолада Хоразм вилоятида кузги жавдарни “Вахи” навиннинг ўсув давридаги биометрик кўрсаткичлари аниқ кўрсатиб берилган.

Калит сўзлар: ўғит меъёри, ўсиш, ривожланиш, кузги жавдар, экиш муддати, иқтисодий самарадорлик

Аннотация. В статье четко описываются сроки рост развитие и биометрический измерение сорта Вахи посевной ржи вусловиях Хорезмского области

Ключевые слова: минеральные удобрений, озимая рожь, срок посева, экономическая эффективность

Abstract. The article clearly describes the timing of growth, development and biometric measurement of the Vakhsh variety of sowing rye in the conditions of the Khorezm region.

Key words: norm of mineral fertilizer, winter wheat, planting time, economical efficiency,

Қишлоқ хўжалиги республикаимиз иқтисодиётининг энг муҳим соҳаси бўлиб, қишлоқ хўжалиги ишлаб чиқаришининг самарадорлиги ва маҳсулотининг рақобатбардошлигини ҳар томонлама ошириш, шунингдек, саноатни хом ашё, аҳолини озиқ-овқат, чорвачиликни сифатли ем-хашак билан таъминлаш бугунги куннинг долзарб масалалардан биридир.

Қишлоқ хўжалиги экинларидан юқори ва сифатли ҳосил олиш учун серҳосил, турли ноқулай омилларга чидамли, муайян тупроқ-иқлим шароитларига мос навларни танлаш, юксак агротехнологиясини қўллаш, тупроқ унумдорлигини ошириш, ерларнинг мелиоратив ҳолатини яхшилаш, қишлоқ хўжалиги экинларининг касаллиги ва зараркундаларига қарши уйғунлашган кураш чораларини ишлаб чиқиш, ўсимликларнинг мўътадил озиқланиши режимини, ўғит меъёри ҳамда муддатларини тўғри белгилаш, физиологик фаол моддаларни синаш ва ишлаб чиқаришга жорий қилиш, селекция ва уруғчиликни ривожлантириш, шунингдек дунёнинг турли минтақаларидан келтирилган истикболли, серҳосил ва эртапишар, турли касаллик ва зараркурандаларга чидамли донли экинлардан бири кузги жавдар

навларини кўниктириш (интродукция) ва энг мақбул навларни ишлаб чиқаришга жорий қилиш бугунги куннинг долзарб масалаларидан ҳисобланади.

Илмий манбаларни ўрганиш жараёнида кейинги йилларда кузги жавдарни етиштириш агротехникаси, ўсиши ва ривожланиши бўйича илмий тадқиқотлар асосан Россия ва Украиналик олимлар томонидан ушбу давлатларнинг турли тупроқ-иқлим шароитларида олиб борилган. Лекин Ўзбекистон, шу жумладан, Хоразм вилоятида умуман ўрганилмаган. Шунинг учун ҳисобга олиб биз илмий ишларимизни бошладик. Дала тажрибаларини бошлашдан олдин тупроқнинг ҳайдов қатламларидан тупроқ намуналари олиниб, дастлабки агрофизикавий ва агрохимёвий хоссалари аниқланди.

Вахш жавдар нави Тожикистон дехкончилик илмий текшириш институт Вахш булимида ёввойи жавдар 7323 ни кузги Бернуб 9939 билан чанглатиш ва дастлаб кўплаб танлаш, сўнгра эса куп марта яккалаб танлаш йўли билан яратилган. (Нав муаллифлар: Паришкура Н.С, Зоруиков М.К, Львова Н.В, Раҳманов М)

1983 йилдан Республиканинг суғориладиган ерларида яшил озуқа учун оралиқ экин сифатида Давлат реестрига киритилган. Bulgare турига мансуб. Тупи тик усади, шохланиши яхши ривожланган, поясининг баландлиги 76-110 см, мустаҳкам. Барги яшил, мум ғубори йўқ. Бошоғи оқ, призмасимон, узунлиги 14-20см, зичлиги 10 см пояда 16 та бошоқ бор. Қилтиги оқ, тўғри турувчан, узунлиги 3 см. Бошоқ кичириқ наштақсимон, узунлиги 10 мм. Дони оч-жигарранг, ўртача, узунчоқ, асоси силлиқ 1000 та донининг вазни 18.0- 20.0 г. Қишлоқ хўжалик ҳашоратлари билан сезиларли даражада зарарланади. (Д.Ёрматова, Н.Шамуратов. Донли экинларни етиштириш технологияси)

Бундан ташқари «Вахш» навининг ўсув даври бошқа жавдар навлари сингари вегетация даври ҳар хил кечади. Аммо бу нав бошқа ўрганилган навлардан фарқли равишда ўзига хос биологик-генетик хусусиятларга эгадир. Мисол учун, вегетация даврининг секин кечиши, бошоғи майда, калта, донлар сони кам, бошқа навларга қараганда секин ўсиб, ривожланиши билан тавсифланади.

Илмий изланишлар 2018-2020 йилларда Урганч Давлат Университетининг тажриба далаларида олиб борилди. Тажрибада кузги жавдарнинг Вахш навини экиш муддати 2018 йил 3-октябр, 2019 йил 9 октябр, 2020 йил 11 октябрда экилди. Тажрибамиз давомида май ойи охирида кучли ёмғир ва шамол бўлганда ҳам Вахш нави ўз ҳолатини ўзгартирмади, яъни ётиб қолмади.

Ўсув даврида фенологик кузатувлар, шунинг учун кўрсатадики, касаллик ва зараркунандаларга чидамлилиги, агротехнологик хусусиятларини ўрганиб, воҳа тупроқ-иқлим шароитига мос вахш кузги жавдар навини ҳосилдорлигига, кўчат қалинлигини, ўғит меъёрини ўрганиш бўйича илмий изланишларни олиб борилди. Минерал ўғит меъёрларини N- 150, P-90, K-90; N-200, P-120, K-120 кг ҳисобида қўллаш вариантлари ўзаро таққосланди. Бизнинг тажрибада кузги жавдарнинг униб чиқиши ва қишладан кейин туп сони ўрганилганда тажрибанинг биринчи йилида нобуд бўлган туп сонлари бешта ва саккизтадан, иккинчи йили ўнтадан, учинчи йили саккизтадан ошмади.

Кузги жавдарнинг Вахш навининг фенологик кузатишлари (2019-2020 йиллар)

№	Кузги жавдар нави	Экиш муддати	Экиш меъёри кг/га	Униб чиқиш вақти	Тупланиш фазаси	Найчалош фазаси	Бошоқлаш фазаси	Гуллаш фазаси	Тўлиқ вегетация даври
1-назорат	Вахш	9.10. 2019 йил	120	14.10.2019	16.11.2019	25.02.2019	14.04.2019	28.04.2019	247
2-вариант				12.10.2019	8.11. 2019	20.02.2019	10.04.2019	25.04.2019	249
3-вариант				12.10.2019	25.11.2019	18.02.2019	8.04.2019	25.04.2019	249
4-вариант				12.10.2019	24.11.2019	15.02.2019	5.04.2019	22.04.2019	249

Юқоридагилардан келиб чиқиб, биз илмий ишимизни мақсади қилиб, Хоразм вилояти шароитида кузги жавдарнинг Вахш навининг, воҳанинг тупроқ иқлим шароитидан келиб чиққан ҳолда, жавдар экиш муддати ва меъёрининг, дон сифати ва ҳосилдорлигига таъсирини ўрганиш деб белгиланди. Жавдарнинг найчалош давридан бошлаб олинган ўсимлик намуналари аъзоларга (поя, барг ва бошоқ) бўлиниб қуритилди ва оғирлиги ўлчанди. Кузги жавдарни ушбу навини, махсулдор поялар сони, туплаш махсулдорлиги, бошоқ ҳосилдорлиги ва 1000 донга уруғ оғирлиги, фенологик кузатувлар олиб борилди.

Кузги жавдарнинг Вахш нави 3 та вариантда экилганда, уруғнинг униб чиқиши 3 та вариантда ҳам 12 октябрга униб тўғри келди. Фенологик кузатувлар хар 10 кунда ўтказилиб борилди. Ўсимликнинг бўй узунлиги 110см дан 118см оралиғида бўлди яъни, назорат навида 110см ни ташкил қилган бўлса, 2- вариантда 115см ни ва 3-вариантда 118см га тенг бўлди.

Кузги жавдарнинг Вахш навининг қимматли хўжалик белгилари(2019-2020 йиллар)

Нав номи	Бўйига ўсиши(см) 2019-2020й									Барг сони	1000 дон оғирлиги (гр)	Хосилдорлиги (ц)
	Униб чиққан	22.10. 2020	2.11 2020	12.11 2020	9.03. 2021	5.04. 2021	10.05 2021	18.06 2021				
Вахш	1. Назорат	12.10	1-3см	14 см	18 см	40 см	85 см	92 см	110 см	3-4 та	29 гр	42
	2. Вариант	12.10	1-4 см	16 см	20 см	50 см	88 см	100 см	115 см	3-4 та	30,3 гр	43
	3. Вариант	12.10	1-5 см	18 см	22 см	55 см	90 см	105 см	118 см	3-4 та	31 гр	53

Ўсимликдаги барг сони барча вариантда 4 тани ташкил қилди. Хосилдорлик кўрсаткичларида 1000 та дон оғирлиги 29 гр дан 31 гр гача бўлганлиги аниқланди яъни, 1-вариантда 29 гр, 2-вариантда 30,3 гр, 3-вариантда 31 гр ни ташкил қилди. Ўсимликнинг хосилдорлиги эса 1 вариантда 42 ц, 2 вариантда 43 ц, 3 вариантда 53 ц ни ташкил қилади.



Вахш навининг вегетация даврининг давомийлиги Фойдаланилган адабиётлар рўйхати:

1. Ўзбекистон Республикаси Президентининг 2017 йил 7 февралдаги “Ўзбекистон Республикасини янада ривожлантириш бўйича Ҳаракатлар стратегияси тўғрисида”ги Фармони //Халқ сўзи, 2017, 8 февраль
2. И.А.Каримов Ўзбекистон иқтисодий ислохотларни чуқурлаштириш йўлида. Ўзбекистон . Т. 1998 й.
3. О.Якубжонов, С.Турсунов, З.Муқимов. “Дончилик”, Янги аср авлоди.Тошкент-2009 й
4. Отабоева Х.Н., ва бошқалар. “Ўсимликшунослик”. Тошкент,Меҳнат,2000
5. Д.Ёрматова, Н.Шамуратов. Донли экинларни етиштириш технологияси
6. Б.И.Виноградов, Х.Н.Атабаева, А.А.Дементьева Растениеводство (практикум). Мехнат. 1987 г
7. Р.О.Орипов, Н.Х.Халилов. “Ўсимликшунослик” Ўзбекистон файласуфлар миллий жамияти нашриёти. Тошкент-2007 й.

УДК: 631.8 - 631

ЯСМИҚ НАВЛАРИНИ ЭКИШ МЕЪЁРЛАРИ ЎСИШ ВА РИВОЖЛАНИШГА ТАЪСИРИ

Г.М. Сатилов, проф., Урганч давлат университети, Урганч
Н.У. Зарибова, докторант, Урганч давлат университети, Урганч

Аннотация. Ушбу мақолада ясмиқ навларини экиш меъёрини ўсимликнинг ўсиши, ривожланиши ва ҳосилдорлигига таъсири ҳақида маълумотлар келтирилган. Ясмиқ ўсимлиги қисқа муддатда ўсиб бошқа экинларга қараганда дарҳол ер майдонини бўшатади, бу ўсимлик энг яхши ўтмишидош экин ҳисобланади.

Калит сўзлар: ясмиқ, дон, ўсиш, тупроқ, иқлим, намлик, уруғ, барг, поя, новда

Аннотация. В данной статье представлена информация о влиянии норм посадки сортов чечевицы на рост, развитие и урожайность растений. Чечевица вырастает за короткое время и сразу освобождает больше земли, чем другие культуры, это растение - лучший прошлый урожай.

Ключевые слова: чечевица, зерно, рост, почва, климат, влажность, семена, листья, стебли, веточки.

Abstract. This article provides materials for different sowing rates, growth, development and yield of lentil varieties. Lentil grows in a very short period of time, compared to other crops, therefore it clears fields quickly, and it is a good predecessor.

Key words: lentils, grain, growth, soil, climate, moisture, seeds, leaf, stem, branches

Республика мустакиликка эришгандан бошлаб аҳолининг дон махсулотларига талабини тўла қондириш мақсадида дон махсулотлари етиштиришни кескин кўпайтириш масалаларини ҳал қилиш билан боғлиқ барча тадбирларни изчиллик билан амалга ошириб келмоқда. Аҳолининг донга бўлган эҳтиёжини қондириш ва дон мустакилликка эришиш борасида ўтказилган тадбирлар эвазига суғориладиган ерларда кузги дон экинларнинг майдони 1 млн. 300 минг га кенгайтирилиб, дон экинлари ҳосилдорлиги йил сайин ошиб бориши ҳисобига мамлакатда дон мустакилликка эришилди.

Аҳолини тўйимли, юқори сифатли озик-овқат махсулотлари таъминотини яхшилашда донли экинлар билан бир қаторда дон-дуккакли экинлар ҳам муҳим ўринни эгаллайди. Дон-дуккакли экинлар донли экинларга нисбатан оксил, муҳим аминокислоталар ва витаминларга бой бўлиб, донининг таркибида 25-50 % оксил мавжуддир. Дон-дуккакли экинларнинг орасида яслиқ муҳим ўрин эгаллайди ва бугунги кунда яслиқ майдонлари дунёда 4,5 млн. гектар майдонни ташкил қилади. Яслиқ энг қадимий озик-овқат экинларидан биридир. Яслиқ донининг таркибида 23-32 % оксил, 0,6-2,1 % мой, 47-70 % азотсиз экстрактив моддалар, 2,3-4,4% кул, 2,4-4,9% клетчатка ва В гуруҳ, витаминлар мавжуд. Яслиқ, дони овқатга бутунлигича, ёрма ёки ун қилиб ишлатилади. Поянинг таркибида 6-14 % оксил бўлади. Яслиқ дуккакли экин бўлгани туфайли тупроқ унумдорлигини оширади. Яслиқ Помир тоғларида, Грецияда, Хиндистонда кенг тарқалган: дон ҳосили 1-3 т/га етади, энг муҳими бу ўсимликнинг келиб чиқиш ватани академик Н.И.Вавилов маълумотида кўра Ўзбекистон ҳисобланади.

Дон-дуккакли экинлардан яслиқ, жуда серҳосил бўлиб, тўйимлилиги жиҳатдан қорамол гўштига деярлик баровар келади. Яслиққўпгина мамлакатлар ошхонасида донидан шўрва ва бўтқа қилиш учун фойдаланилади. Овқат қилишда яслиқ, дони бошқа дуккакли экинлар донига қараганда анча тез пишади. Ўзбекистонда экилаётган яслиқ дони айниқса тез пишади, бунга сабаб бизнинг яслиқларнинг донидаги қобиғи юпқа эканлиги маълум. Озик-овқат саноатида яслиқ донидан консервалар тайёрланади. Яслиқдони чорва молларга жуда фойдали озукалардан бири ҳисобланади. Унинг пояси (похоли) тўйимлилиги бўйича яхши ўтлок пичанга, тўпони эса буғдой кепасига тенг келади. Шунинг учун дунёда дон ишлаб чиқаришни кўпайтириш ва аҳолини дон ва дон-дуккакли махсулотларига, экологик тоза, оксил моддасига эҳтиёжини қондириш бугунги энг долзарб масалалардан бири бўлиб қолмоқда.

Тажрибаларда Ўзбекистон селекциясига оид яслиқнинг Дармон ва Олтин дон навларини синаб кўрилди. Турли экиш меъёрида яслиқ навларнинг униб чиқиши, ўсиши ва ривожланиши ўрганилди. Яслиқ навларнинг фенологик фазаларнинг бориши, униб чиқиши, ҳақиқий баргларнинг ҳосил бўлиши, шохлаши, гуллаши ва дуккақларининг тўлишиши ва дуккақларнинг пишиш фазалари экиш меъёрларига қараб белгиланди. Яслиқ ўсимлиги униб чиққанидан сўнг унинг илдизларида туганакларнинг ҳосил бўлиш ёки бўлмалини кузатилди.

Илмий ишнинг янгиллиги. Ўзбекистоннинг суғориладиган типик бўз тупроқларида ва ўртача шўрланган тупроқларида шароити учун яслиқ етиштириш ва ундан юқори ҳосил олиш технологияси яратилмаган. Аммо Андижондаги Дон ва дуккакли экинлар уруғчилиги илмий тадқиқот институтида М.Маннопова томонидан яслиқнинг Олтин дон ва Дармон навлари яратилиб ишлаб чиқаришга тавсия этилган. Илмий ишнинг мақсади, Хоразм вилоятининг ўртача шўрланган тупроқларида яслиқ навларининг экиш меъёрини аниқлаб, таркибида оксил миқдори кўп сифатли дон олишнинг агротехнологиясини яратиш ва ва маълум бир яслиқ навини келажакда фермер хўжаликлари экишлари учун тавсия қилишдир. Бугунги кунда республикага барча яслиқ донлари четдан келтирилади, ана ишга чек қуйиб, ўз эҳтиёжимиз учун зарур бўлган яслиқ донини ўзимизда етиштиришга эришиши ва сарфланадиган валютани тежаб қолишдир.

Яслиқ- *Lens Adans* – туркимига, *Fabaceae*- дуккақлилар оиласига мансуб бўлиб, хозирги вақтда унинг 5 та тури мавжуд. Шулардан фақат битта тури *Lens esculenta* дехқончиликда экиб ўстирилади. (Г.С.Посыпанов, 1986). Бу турга мансуб барча навлар ишлатилиши буйича икки кенжа турга : йирик ва майда донли кенжа турларга бўлинади. Хўраки навлар озик-овқат махсулоти сифатида ишлатилиб - бу навларнинг уруғи оч сарик, рангда бўлади, хашаки навлар эса ем-хашак учун ўстирилиб - унинг уруғи - қорамтир рангда бўлади. (М.Маннопова 2016, Х-Н.Атабаева , 2000).

Ясмиқ бир йиллик ўтсимон дуккакли-дон экини, поясининг баландлиги 15-75 см. Биологик хусусияти бўйича баҳорги, совуққа чидамли, амал даври 75-115 кун, ўзидан чангланади. Барги оч, кул ва яшил рангли, жуфт патсимон, 3-8 та жуфт ингичка баргчалари мавжуд. Кўк майса таркибида 8-10% оксил мавжуд, ҳосилдорлиги 15-25ц/га. Ясмиқ гектарига 30-50 кг соф биологик азот тўплайди.

М.Маннапова, И.Эгамов (2003) маълумотларига кўра дуккакли-дон экинларининг ҳосил таркибини аниқлаш учун ўсимликлар сони ўсимликда дуккаклар сони дуккакдаги уруғлар сони ва 1000 тасининг вазни навлар кесимига қараб ўзгарган. Ўсув даврида тупрок, намлиги ДНС нисбати 60-75% бўлиши ўсимликнинг яхши ривожланишини таъминлайди. Майсаланиш даврида уруғ униб чиқиши учун 100% дан ортиқ сув сарфланади. Ясмиқ ёруғликка бўлган талаби бўйича узун кунли экинлар гуруҳига киради. Экиш меъёри ўзгаришига қараб ясмиқ навларнинг ўсиш жараёни бир хил бўлмайди. Тажрибалар март ойининг охирида экилган эди. 2 млн/ га туп кўчт ҳосил қилинган майдонларда май ойининг биринчи ўн кунлигида ясмиқ навларининг суткалик ўсиши Олтин дон навида 1,02см, иккинчи ўн кунлигида 0,82 ва охириги ўн кунлигида 0,72 см ни ташкил қилди. Экиш меъёри 3 млн/га бўлганда кўрсаткичлар тегишлича 1,56; 0,82 ва 0,78 см ни га тенг келди. Экиш меъёри 4 млн/гани ташкил қилганда поя ўсиш динамикаси 1,32; 0,84 ва 0,82 см ни ташкил қилди. Экиш меъёри ошган сари ўсимликларнинг бўйлари ўсишида ўзга хос фарқлар бўлиши кузатилди.

1-жадвал

Ясмиқ навлари поясининг ривожланишига экиш меъёрининг таъсири

Т.р	Вариантлар		Кузатув саналари			
	Нав	Экиш меъёри, млн./га	1.05	10.05	20.05	1.06
1	Олтин дон	2	16,5	29,7	37,9	45,1
2		3	18,6	34,2	42,4	50,2
3		4	20,1	38,3	46,7	54,9
4	Дармон	2	18,6	34,1	43,9	50,1
5		3	21,8	38,2	48,6	54,1
6		4	26,0	43,8	53,3	58,2

Дармон навида май ойининг биринчи ўн кунлигида кунлик ўсиш 1,75; 0,98 ва 0,52 см. ни ташкил қилди. Май ойининг иккинчи ўн кунлигида Олтин дон навида поясининг суткалик ўсиши 1,64; 1,04 ва 0,55 см. ни ташкил қилди. Май ойининг учинчи ўн кунлигида ясмиқ пояларда суткалик ўсиши 1,78; 0,75 ва 0,49 см га тенг бўлди. Олинган маълумотла шуни кўрсатдики, ясмиқ навлари май ойининг биринчи ўн кунлигида тез ўсган, кейин майнинг охирига бориб ўсиш тезлиги пасайган. Экиш меъёри ошган сари поянинг бўйининг баландлиги ва суткалик ўсиши ошиб борди. Экиш меъёри 2 млн.дан 3 млн.га ошганда поя баландлиги Олтин дон навида 4,9 см.га, Дармон навида 4 см га ошганлиги маълум бўлди. Экиш меъёри 4 млн.га ошганда поя баландлиги Олтин дон навида 47 см га, Дармон навида 4,1 см га ошганлиги кузатилди. Тадқиқ қилинган навлар орасида Дармон навининг пояси Олтин дон навига нисбатан 3,4- 5,0 см га юқори бўлганлиги аниқланди. Дармон нави учун экиш меъёри 3 млн.га бўлган пояларининг ўсиб ривожланиши учун энг мақбул экиш меъёри ҳисобланди.

Фойдаланилган адабиётлар рўйхати:

1. Атабаева Ҳ.Н. Ўсимликшунослик. тошкент .2000.
2. Вавилов Н.И. Беш қитъа. Тошкент Фан ва технология. 2016.
3. Маннопова М.М. Ясмиқ етиштириш технологияси. Ж.Ўзбекистон к/х. 2016.
4. Маннопова М.М. Эгамов И. 2003
5. Посыпанов, Г.С. Растениеводство. Москва.1986).

УДК 633. 11: 631. 524. 86

НАКОПЛЕНИЕ ОБЩЕЙ СЫРОЙ БИОМАССЫ ГОРОХА В ПОЛИВНЫХ УСЛОВИЯХ

М.И. Хазраткулов, PhD, докторант, НИИ Богарного земледелия, Ташкент
Ғ.С. Ғайбуллаев, д.с/х.н., Самаркандский филиал ТГАУ, Самарканд
Л.А. Саидова, исследователь, Самаркандский филиал ТГАУ, Самарканд

Annotatsiya. Maqolada ko'k no'xat navlarining umumiy xom biomassasining sug'oriladigan sharoitda to'planishini o'rganish natijalari to'g'risida ma'lumotlar keltirilgan.

Kalit so'zlar: nav, oqsil, don, oziqa, no'xat, sug'orish, o'zgaruvchanlik, korrelyatsiya, harorat, issiqlikka chidamlilik, hosil.

Аннотация. В статье приводятся данные о результатах изучения накопления общей сырой биомассы сортов гороха в поливных условиях.

Ключевые слова: сорт, белок, зерна, корм, горох, полив, варьирование, корреляция, температура, жароустойчивость, урожай.

Abstract. The article provides data on the results of studying the accumulation of the total raw biomass of pea varieties under irrigated conditions.

Key words: variety, protein, grains, feed, peas, watering, variation, correlation, temperature, heat resistance, yield.

Горох (*Pisum sativum*) – наиболее распространенная зернобобовая культура в нашей стране. Горох может возделываться в различных почвенно-климатических условиях. В отличие от пшеницы и овса он обладает большой жароустойчивостью, может выдерживать высокую температуру воздуха.

Горох выращивают как на продовольственные, так и на кормовые цели. В зерне содержится в среднем 19,5% пере варимого протеина. В расчете на 1 корм. ед. горох содержит 170 г пере варимого белка, тогда как кукуруза – 59, ячмень – 70, овес – 83, пшеница – 100 г при оптимальной зоотехнической норме 120 г. В зеленой массе гороха на 1 корм. ед. приходится 175 г пере варимого протеина, т.е. почти в 1,5 раза больше оптимальной нормы.

Потребность в зеленой массе гороха в большинстве регионов страны так же велика, как и в зерне. В производственных условиях высоко ценятся сорта укосного направления, дающие не грубеющую длительное время зеленую массу с высоким содержанием белка и незаменимых аминокислот.

Горох можно использовать не только в основных, но и в промежуточных посевах для получения дополнительных урожаев. Сравнительно короткий вегетационный период делает возможным возделывание гороха в занятых парах.

Главным образом это продовольственная и кормовая культура. Зерно гороха содержит до 30% белка, содержащий ряд незаменимых аминокислот, необходимый организму человека. Велика роль гороха и в повышении плодородия почвы. Благодаря симбиозу с клубеньковыми бактериями, он способен усваивать из атмосферы свободный азот и накапливать его в корневых остатках до 100 кг на гектар посева [1,2,3].

Жароустойчивостью гороха связана с мелкими листовыми пластинками, мощным восковым налетом, грубостью стебля, хорошим развитием зародышевых корней [4].

Как отмечают [5] новые адаптивные сорта гороха различного назначения должны отличаться высокой жароустойчивостью, способностью формировать урожай зерна в благоприятные годы 40–30 ц/га, засушливые 18–22 ц/га, устойчивостью к основным болезням и вредителям региона.

Для более детальной биометрической характеристики посева необходимо определить биомассу каждого органа растения отдельно. Увеличение биомассы имеет определенный предел для конкретной экологической зоны. Чрезмерное увеличение приводит к отрицательному влиянию на урожай.

Изучение накопления общей сырой биомассы сортов гороха проводилось в 2019 – 2021 гг. Материалом исследований служили сорта гороха конкурсного сортоиспытания Научно – исследовательского института Богарного земледелия.

Полевые опыты проводились в Научно – исследовательского института Богарного земледелия, а лабораторные анализы, математическая обработка данных и оформление работы – на лаборатории физиология.

Выполнение данного исследования проведено лабораторно-полевыми методами, по методикам ВИР а:

Метеорологические условия в годы исследований были контрастными, что характерно для климата зоны. По сумме осадков, запасам продуктивной влаги в почве и температуре воздуха за вегетационный период наиболее благоприятным был 2019 год, засушливым – 2020 год и острозасушливым – 2021 год.

При изучении накопления общей сырой биомассы гороха коэффициент варьирования данного признака изменялся в зависимости от года, так в 2019 г. составил $V=14,33\%$, в 2020 г. – $V=17,13\%$, в 2021 г. – $V=15,40\%$.

Накопление общей сырой биомассы растений гороха, в том числе формирование зерна и корней зависят от сорта и года выращивания таблица 1.

По данным таблицы, видно, что накопления общей сырой биомассы гороха в 2019 г. превышало в 2020 – 2021 гг; колебания составили по сортам в 2019 г. от 310,1 г (Спутник) до 360,4 г. (Восток-84), у стандарта 363,9 г. (Осиё-2001); в 2020 г. – от 235,6 г. (Восток-84) до 257,4 г (Восток-55), у стандарта 241,6 г. (Осиё-2001); в 2021 г. – от 204,1 г. (Усатый-1) до 222,6 г. (Узбекистон-2011), у стандарта 142,4 г. (Осиё-2001).



Рис.1. Исследования проведено лабораторно и полевыми условия

Вес 1000 зерна гороха варьировал по сортам в 2019 г. от 236,5 г. (17,3 %) у сорта Жасур-98 до 259,7 г.(22,9 %) у сорта Восток-84, у стандарта 252,5 г. (19,8 %) Осиё-2001; в 2020 г. – от 40,0 г. (26,7 %) у сорта Сюрприз до 246,4 г. (29,4 %) у сорта Восток-55, у стандарта 251,4 г. (36,2 %) Осиё-2001; в 2021 г. – от 232,2 г (29,0%, 30,9 %) у сортов Сюрприз и Усатый-1 до 241,5 г. (Восток-84), у стандарта 243,0 г. (30,1 %).

Таким образом, коэффициент варьирования по накоплению общей сырой биомассы гороха изменялся в зависимости от года, так в 2019 г. составил $V=14,33\%$, в 2020 г. – $V=17,13\%$, в 2021 г. – $V=15,40\%$. По накоплению общей сырой биомассы в богарных условиях отобраны сорта гороха Восток-84, Восток-55, Узбекистон-2011, Кизил дон.

Таблица 1.

Изменчивость накопления общей сырой биомассы гороха в зависимости от сорта на поливе (Галлярал, 2019 - 2021 гг.)

Сорт	Вес общей сырой биомассы 10 растений, г	Вес зерна с 10 растений		Вес корней с 10 растений	
		г	Доля зерен, %	г	Доля корней, %
2019 год					
Осиё-2001, st	363,9	72,5	19,9	46,2	12,7
Спутник	310,1	67,3	21,7	34,3	11,1
Кизил дон	330,2	71,3	21,6	42,1	12,7
Восток-84	360,4	72,4	20,1	41,2	11,4
Жасур-98	310,7	59,5	19,2	33,2	10,7
Восток-55	332,0	58,2	17,5	42,5	12,8
2020 год					
Осиё-2001, st	241,6	46,3	19,2	29,2	12,1
Спутник	242,8	44,1	18,2	23,3	9,6
Сюрприз	249,8	46,3	18,5	24,1	9,6
Восток-55	257,4	47,1	18,3	21,3	8,3
Усатый-1	239,6	46,3	19,3	28,1	11,7
Восток-84	235,6	47,1	20,0	26,3	11,2
Кизил дон	232,4	40,2	17,3	20,5	8,8
2021 год					
Осиё-2001	242,4	48,6	20,0	23,3	9,6
Узбекистон-2011	222,6	43,6	19,6	28,9	13,0
Кизил дон	215,7	45,1	20,9	26,3	12,2
Восток-84	218,7	48,3	22,1	21,3	9,7
Сюрприз	210,9	41,1	19,5	27,3	12,9
Усатый-1	204,1	42,9	21,0	24,6	12,1

СПИСОК ИСПОЛЬЗОВАННОЙ ЛИТЕРАТУРЫ:

1. Берестецкий, О. А. Фиксация атмосферного азота микроорганизмами в ризосфере и на корнях небобовых культур / О. А. Берестецкий // Микробиология. – 1986. – Т. 55, вып. 1. – С. 158–159.
2. Симаров, Б. В. Биотехнология симбиотической азотфиксации [Текст] / Б. В. Симаров, А. А. Аронштам // С.-х. биология. – 1987. – Т. 22, № 11. – С. 104–110.
3. Грядунова, Н. В. Ресурсосберегающая технология производства гороха [Текст] : метод. рек. / Н. В. Грядунова. – Орел : ГНУ ВНИИЗБК, 2009. – 52 с.
4. Давлетов, Ф.А. Роль гороха в решении кормовой проблемы [Текст] / Ф. А. Давлетов // Зерновое хозяйство. – 2005. – № 5. – С. 12–13.
5. Дорохин И. Н. Влияние обработки почвы и различной степени насыщения севооборота гербицидами на засоренность и продуктивность гороха, озимой пшеницы [Текст] : автореферат дис. ... канд. с.-х. наук : 06.01.01 / Дорохин Иван Николаевич. – Воронеж, 1990. – 21 с.

УЎТ 633.2.033.632.7

ҲАШАРОТЛАРНИНГ ЯЙЛОВ ЎСИМЛИКЛАРИГА ЗАРАРИ

А.Ф. Хайтмуратов, к.х.ф.д., Ўсимликлар карантини илмий тадқиқот марказининг Термиз минтақавий филиали, Термиз

Annotatsiya. Maqolada hasharotlarning yaylov o'simliklariga zararli ta'siri tasvirlangan, ya'ni. zararkunanda o'simlik biomassasini em-xashak sifatida iste'mol qilib, yaylovlarning mahsuldorligini buzadi. Bu esa, o'z navbatida, ularga nisbatan chora-tadbirlar ishlab chiqish va qo'llashni taqozo etadi. Ayrim hollarda hasharotlarning (chigirtka, shuvoq bargi qo'ng'iz va boshqalar) zararliligi, ayrim hududlarda o'simliklarning nobud bo'lishi va o'simlik qoplamining to'liq almastirilishi yuqori darajada kuzatilgan.

Kalit so'zlar: yaylovlar, katta saksovul dumbasi, Marokash chigirtkasi, kravchik qo'ng'iz, shuvoq bargi qo'ng'iz.

Аннотация. В статье описывается вредное воздействие насекомых на пастбищные растения, т.е. вредитель нарушает продуктивность пастбищ, потребляя растительную биомассу в качестве корма. Это, в свою очередь, требует разработки и применения меры против них. В некоторых случаях вредоносность насекомых (саранча, полынный листоед и др.) наблюдались в высокой степени, а в некоторых районах уничтожение растений и полная замена растительного покрова.

Ключевые слова: пастбищ, большая саксаульная горбатка, мароккская саранча, жук кравчик, полынный листоед.

Abstract: The article describes the harmful effects of insects on pasture plants, end etc. The pest disrupts the productivity of pastures by consuming plants biomas as a forage. This, in turn, requires the development and application to measures against them. In some cases, the harmfulness of insects (locust, wormwood leaf beetle, etc.) was observed to a high degree, and in some areas the destruction of plants and complete replacement of the vegetable cover.

Keywords: pastures, large saxaul humpback, Moroccan locust, Kravchik beetle, wormwood leaf beetle.

Кириш: Ўрта Осиёда 7 мингдан ортиқ ўсимлик тури, Ўзбекистон яйловларида эса 600 турдан ортиқ ўсимликлар ўсиши чорвачиликда муҳим аҳамиятга эга. Яйлов ўсимликлари чорва молларини йил бўйи ҳар қандай об-ҳаво шароитида ҳам яйловларда боқишни таъминлайди.

Яйловларда эфемер, эфемероид, ярим бута ва бута ўсимликларининг биргаликда ўсиши тупрокни шамол ва сув эрозиясидан ҳимоя қилади. Шунингдек, кум кўчишини, атмосфера ҳавосини ифлосланишини бартараф қилади. Атмосфера ёғинларини ерга секин-аста сингишини таъминлаб, тупроқда намлик заҳирасини вужудга келтиради ва уни физик буғланишдан сақлайди. [6;7].

Яйловлардан самарали фойдаланишдаги муҳим вазифалардан бири яйлов ўсимликларини ҳашаротлардан ҳимоя қилиш. Лекин яйловларни ҳашаротлар зараридан ҳимоя қилиш бўйича эътиборга молик даражада илмий тадқиқот ишлари олиб борилмаган. Мавжуд ишлар эса маълум турларнинг зарарлаш даражасини аниқлаш билангина чекланилган [1;6].

Тадқиқот услиби: Ўзбекистоннинг жанубий ва марказий ҳудудларидаги яйлов ўсимликларига ҳашаротларнинг етказадиган зарарини ўрганиш бўйича тадқиқотлар 1990-2020 йиллар давомидаги кузатувлар асосида ўрганилди. Шунингдек ҳашаротларнинг тур таркиби В.Н.Шеголев (1960) [3] ва Г.Я. Бей-Биенко (1965) [4] аниқлагичларидан

фойдаланилди, ўсимликларга етказадиган зарарини аниқлашда эса Танский (1988) [5] усулидан фойдаланилди.

Тадқиқот натижалари: Кўп йиллик кузатувларимизга кўра кўриқланадиган участкаларда чорва молларининг боқилмаслиги зарарли ҳашаротларнинг узлуксиз кўпайиб боришига олиб келади. Масалан, трансгегаравий худудларда ҳар йили марокаш ва бошқа чигиртка турлари кўплаб тўпланиб қолганлиги сабабли 1990 йиллардан буён ҳар йили 450-500 га майдонда инсектицидлар ишлатилиб, катта миқдордаги маблағ сарфлашга тўғри келмоқда. Ҳашаротларнинг ҳаётий ривожланиш циклини кўп йиллар давомида ўрганиш натижасида бизлар кўйидаги 20 та тур ҳашаротларни Ўзбекистоннинг жанубий ва марказий худудлари яйловларининг биринчи даражали зараркунандалари сифатида қайд этдик. Улар яйлов ўсимликлар қоплами учун энг хавfli ва жиддий зарар етказувчи зараркунанда ҳашаротлардир. Жумладан: чигирткалар оиласидан – *Dericorus albidula* Serv., *Calliptamus italicus* L., *Calliptamus turanicus* Tarb., *Calliptamus barbarous cephalotes* F.W., *Dociostaurus maracanus* Tarb., *Dociostaurus kraussi nigrogeniculatus* Tarb.; Пластинка мўйловли кўнғизлар оиласидан -*Lethrus pygmaeus* Ball., *L. Rosmarus* Ball., *Adoretus nigrifrons* Stev., *Chioeosoma komarovi* Tsch.; Чертмакчи кўнғизлар оиласидан – *Agriotes meticulosus* Cand, *Agriotes tadjikistanicus* Cand.; Қоратанлиқкўнғизлар оиласидан– *Blaps heophila* F.-W., *Blaps parvicollisubcordata* Seidl.; Баргхўр кўнғизлар оиласидан–*Chrysochares asiatica* Pall., *Theone costipennis* Kirsch.; Ғилоfli капалаклар оиласидан – *Coleophora tadjikilla*.; Тунлам капалаклар оиласидан - *Aleucanitis flexuosa* Men., *Mamestra trifolii* Rott., *Cucullia boryphora* F.-W. каби ҳашаротлардан ташкил топганлигини қайт этдик.

Яйловларида яшовчи ҳашаротлар ўсимлик қисмларини зарарлаши бўйича тўртта гуруҳ зараркунандаларга бўлинади: а) генератив органларни; б) яшил новда ва баргларни; в) тана ва шохшаббаларни; г) илдизларни зарарловчилар. Барг ёки яшил новдаларни истеъмол қилувчи ҳашаротлар галла ҳосил қилувчи вақллардан ташқари асосан очик ҳаёт тарзига эга ва ташқи шароитнинг абиотик ҳамда биотик омилларига кўпроқ тўқнаш келади. Ўсимликлар танаси, поя ва илдизларда яшовчи ҳашаротлар кўпроқ ўсимликларнинг ўзи билан озуқа муҳити сифатида алақадор бўлади. Ўзига хос экологик алоқалар генератив органларда яшовчи ҳашарот ва ўсимликлар орасида шаклланган бўлиб, улар доимо ўсимлик ғунчаларида, гулларида, мева ва уруғларида яшашга мослашган. Шунинг учун уларнинг миқдори ўсимликнинг ривожланиш фазасига қараб ўзгариб туради ва асосан мева ва уруғ ҳосил бўлиш пайтларида кўпаяди. Генератив органларнинг зарарли ҳашаротлари жуда муҳим аҳамиятга эга. Чунки улар тўғридан-тўғри ўсимликни табиий қайта тикланишига ҳамда маданий ўтлоқзорларни юзага келишига таъсир қилади. Масалан, яйлов ўсимликларида малҳамчилар (*Mylabris frolovi*, *M. quadripunctata*.), трипс (*Haplothrips kochiae*) ва қандалалар (*Adelphocoris lineolatus*, *Lygus pratensis*, *Lygus gemellatus*) ҳамда бошқа ҳашаротлар гуллаш фазасидан бошлаб зарар келтира бошлайди. Сўрувчи ҳашаротларнинг ғунча ва гул билан озукланиши уларнинг сўлиб қолишига, муддатидан олдин қуриб қолишига ва уруғнинг нимжонланишига олиб келади. Тажрибаларнинг кўрсатиши бўйича бир ўсимликда қандаланинг 50 та индивиди бўлиши уруғ ҳосилини 20% га камайтириб юборади. Уларнинг униб чиқиш қобилятини эса 23% га камайтиради. Ундан ташқари кўпчилик ҳашаротлар ўсимликларнинг яшил фатоцинтез қилувчи қисмлари билан озукланиб, генератив новдаларини йўқ қилади ва ўсимликнинг ўруғ ҳосил қилишини чеклаб қўяди.

Ўзбекистоннинг жанубий ва марказий худудлари шароитида ҳарорат пассайиб қолган августнинг иккинчи яримида кўпчилик ҳашаротларнинг фаолияти фаоллашиб қолади ҳамда кузги турлар пайдо бўлабошлайди, бута ва чала буталарда яшовчи ҳамда ўз ривожланишини ёзги мавсумдан кейин довом эттирувчи иккинчи бивольтин авлод ҳашаротлар юзга келади. Бу пайтда тангачақанотлиларнинг жуда кўпчилик қуртлари, айниқса ғилобурунлар, баргўрарлар, қизил капалаклар ва бошқа оилаларнинг вакиллари миқдор жиҳатидан кўпайиб кетади. Улар яйловдаги ўсимликларнинг фақатгина серсув яшил мевалари билан озукланади. Масалан, Саксовул ғилоfli капалагининг битта қурти ўзининг ривожланиш муддатида изеннинг 5-6 та уруғини истеъмол қилади. Зараркунанданинг миқдори эса айрим жойларда, битта ўсимликда 7080 тани ташкил этади. Агарда изеннинг 1000 та уруғи об-ҳаво шароитини ўзгаришига қараб 0,8 - 2,0 грамм оралиғида ўзгариб турса, бир туп ўсимликнинг ҳосил қиладиган уруғи 34,5 - 73,0 г бўлади. Натижада ушбу ғилофбурун уруғ ҳосилдорлигини 17% камайтиришини аниқлаймиз. Терескен ва кейреукнинг табиий бутазорларида уруғларнинг шикастланиши жуда юқори бўлиши мумкин. Масалан, 2016-йили Жиззах вилоятининг Мирзачўл туманида унинг миқдори 22,3%, 2018- йили Нуротада эса 31.8% дан ортиқ бўлган. 1 кг пишиб етилган

уруғда айрим пайтларда ҳар хил турларга мансуб, бирга яшовчи ғилофбурунларнинг 200 -300 ғилофчалари учраган. Бир вақтнинг ўзиде унинг қуртлари билан бирга узунбурунларнинг личинкалари ҳам учраб туради. Ўсимликларнинг ғунча ва меваларини қуртлар зарарлаши 2017 йил октябр ойининг биринчи декадасида 28% эканлиги кузатилди. Лекин аслида йўқотиш анча кўп бўлган бўлиши керак, чунки шикастланган мевалар тез тушиб кетади ва ҳисобга кирмай қолган ҳоллар ҳам учраб туради. Қурғоқчил бўлган 2018 йили қуртларнинг кўпчилиги қайта қишлоғга қолиб кетганлиги сабабали шикастланиш 5% ни ташкил этди. Айрим жойларда *Trachysmia subfumida* баргўрари катта зарар етказиши ва уларнинг қуртлари саксовулнинг уруғи билан озукланиши кузатилди. Зарарланган уруғлар ўсиш қобилятини ўртача 32% йўқотади. Ушбу маълумотлар ҳар йили униб чиқишни аниқлаш бўйича олиб борилган лаборатория тажрибаларида аниқланди. Чўл чумолиси (*Messor aralocaspius*) катта миқдордаги кўрук уруғларни йиғиб, яйлов ўсимликларига катта зарар келтиради. Айниқса ушбу йўқотиш яйлов ўсимликларининг ҳосилдорлиги кам бўлган йиллари жуда сезиларли бўлади. Чумолилар бир минут давомида ўртача саксовулнинг 10 тача уруғини ўз уясига ташиб киради. Бошқа томондан эса чумолилар уруғлар тарқалишининг асосий сабабчиларидан бири бўлиб ҳисобланади. Қоратанли кўнғизлар ўсимлик устидаги ва тўкилган уруғлар билан озукланади ва ўсимликларнинг табиий тикланишини чеклаб қўяди. Битта кўнғиз бир соатда 20 та уруғни нобуд қилади.

Шундай қилиб, Ўзбекистоннинг жанубий ва марказий ҳудудларидаги яйловларида ҳашаротлар 30% гача, айрим жойларда эса 45% гача ўсимлик уруғларини нобуд қилади. Зараркунанда ҳашаротларнинг айрим ривожланиш ўчоқларида эса зарарланиш даражаси 65 - 80% гача бўлиши аниқланди. Барг, яшил новдалар, шохчаларни шикастловчилар ҳашаротларнинг асосий ва кўп сонли қисмини ташкил этиб, улар катта халқ хўжалик аҳамият касб этади. Бундай гуруҳга мансуб ҳашаротларга асосан тангачақанотлилар, икки қанотлилар, тўғриқанотлилар, каттиққанотлилар туркумларига ва барг бургалари кичик туркумларига мансуб ҳашаротлар киради. Уларнинг фаолияти натижасида ўсимликлардаги сув алмашилиши ва ассимиляция жараянлари бузилиб кетади ва ҳатто яйлов ўсимликлари нобуд бўлиб кетиши ҳам мумкин. Айниқса яйловларда чигирткалар катта зарар етказди. *Calliptamus barbarous* *cephalotes*, *Calliptamus italicus* каби турларнинг зичлиги ошиб улар об-ҳавонинг ноқулай шароити билан уйғунлашиб кетган ҳолларда жуда ҳавфли ҳолат юзага келади. Масалан, *Calliptamus* авлоди чигирткаларининг 2018 йилдаги ёшпига кўпайиб кетиши қурғоқчилик билан уйғунлашиб озуқа ўсимликларга катта зиён келтирди. Бизнинг кузатишимиз бўйича чигирткаларнинг ёшпига кўпайган йилларида ўсимликлар тўлиқ яланғочланиб қолади ва уларнинг поясиғина қолиб, яйловнинг ҳосилдорлиги кескин пассайиб кетади. Чигирткалар намлик кидириб яйловдаги кўпчилик ўсимликларни ғажиб ташлайди.

Қаттиққанотли ҳашаротлардан энг кўп зарар келтирадиганлари шувок баргхури (*Theone costipennis* Kirsch.) бўлиб, ёшпига тарқалган йиллари минглаб гектар шувок яйловларини яланғочлаб ташлайди. Бундай пайтларда уларнинг сони 1м² майдонда 250-300 та гача етади. Айрим тангачақанотлилар, айниқса ёшпига кўпайиб кетган йилларида яйлов ўсимликларига жуда катта зарар етказди. Ҳосил бўлган ўчоқларида уларнинг қуртлари бута ва чала буталарни яланғочлаб, кучсизлантиради ҳатто ўсимликларнинг нобуд бўлиши ҳам кузатилади. Бундай йилларда зараркундаларнинг миқдори бениҳоят кўпайиб кетади. Масалан, тунлам қуртининг миқдори 1м² да 30 - 50, ҳатто айрим пайтларда 100 донага етади. Бундай майдонлар 150-200 минг гектарлаб тарқалган бўлиши мумкин. Чўлнинг ҳар хил ҳудудларида одимловчи пиллакаш (*Malacosoma castrensis* L.), капюшонли ёки муйнали тунлам (*Cucullia bogurphora* F.-W.) ва бошқа тангачақанотлиларнинг турлари томонидан оммавий кўпайиш юзага келиб туради. Кузатишларимизга кўра бундай ҳолат яъни капюшонли ёки муйнали тунлам (*Cucullia bogurphora* F.-W.) нинг оммавий кўпайиши 2006-йили Навоий вилоятининг Томди тумани яйловларида кузатилди. Бу тунлам катта майдонга тарқалиб яйлов ўсимликларига жиддий зарар етказди. Натижада катта майдонларда кимёвий ишловлар ўтказишга тўғри келинди. Энг кўп ва сезиларли зарар етказадиган ҳашаротларга барг бургалари, галлицалар, тунламлар, волнянкалар, чигирткалар, узунбурунлар ва баргхўрлар киради. Ўсимликларнинг ҳашаротлар томонидан зарарланиши айрим яйловларда 8-32% ни ташкил этади.

Хулоса қилиб таъкидлаш лозимки, зараркунанда ҳашаротлар ўзининг озуқаси сифатида ўсимлик биомассасини истеъмол қилиб, яйловларнинг маҳсулдорлигини кескин пассайтириб юборади. Бу эса ўз навбатида уларга қарши асосланган қарши кураш чора-тадбирларни ишлаб чиқишни ва қўллашни талаб қилади. Айрим ҳолларда ҳашаротларнинг (чигирткалар, шувок

баргхўри ва бош.) зарари шу даражага етиб борадики, маълум худудларда ўсимликлар бутунлай қирилиб кетади ва ўсимлик қоплами тўлиқ алмашилиш ходисалари кузатилади.

Фойдаланилган адабиётлар рўйхати:

1. Гаппаров Ф.А. Биоэкологические особенности развития вредных саранчовых в Узбекистане и меры борьбы с ними. – Т. «Навруз», 2014, 336 стр.
2. Гаппаров Ф.А., Лачининский, А.В ва б. Ўзбекистон худудларида тўғри канотлилар туркумига кирувчи зарарли чигиртка ва чигирткасимонларнинг ривожланиши, ёппасига кўпайиш сабаблари, замонавий кураш чоралари. Тошкент: “ART LINE GROUP”, 2008. - 76 б.
3. Определитель насекомых по повреждениям культурных растений. 4-е перераб. и допол. изд. под ред. Проф.дс/х.н. В.Н.Щеголева. Гос.изд. с/х. лите. Л.-М. 1960. 607 стр.
4. Определитель насекомых Европейской части СССР. 2-т. Под общ. ред. члена- корр. АН СССР. Г.Я.Бей-Биенко. Изд. «Наука», М.-Л., 1965. 666 стр.
5. Танский В.И. Биологические основы вредоносности насекомых. М: Агропромиздат, 1988. 182 с. 6. Хайтмуратов А.Ф. Яйлов ўсимликлари зарарли энтомофаунаси. Агроилим журнали. 2018 й. №2(52) сон, 54-55 бетлар
6. Хуррамов Ш. Сурхондарёнинг ўсимликлар дунёси. – Қарши: «Насаф», 2013. – 267 б.
7. Юсупов С., Мукумов Т. Пастбища Узбекистана и их рациональное использование. Т. 2009. 126 с. (с.10-14).

УЎТ:635.632.76.9.

EPILACHNA CHRYSOMELINA FABR.- ПОЛИЗ ЭКИНЛАРИНИНГ ХАВФЛИ ЗАРАКУНАНДАСИ

А.Ф.Хайтмуратов, қ.х.ф.д., к.и.х., ТошДАУ Термиз филиали, Термиз
О.Я.Алланазаров, таянч докторант, ТошДАУ Термиз филиали, Термиз

Аннотация. Мақолада полиз экинларининг жиддий зараркунандаси полиз қўнғизининг морфологияси, биологияси, полиз экинларига келтирадиган зарари ва унга қарши курашиш тўғрисида фикр юритилади.

Калит сўзлар: Полиз, зараркунанда, полиз қўнғизи, личинка, гумбак, тухум, генератив.

Аннотация. В статье обсуждаются морфология, биология, вредоносность и меры борьбы серьезного вредителя бахчевых культур бахчевая коровка.

Ключевые слова: бахчевых, вредитель, бахчевая коровка, личинка, куколка, яйца, генеративный.

Abstract. The article gives the morphology, biology and harmfulness of dangerous pest meek (Henosepilachna chrysomelinaFabr) to melons and gourds.

Key words: Melons, pests, melon beetles, larvae, fungi, eggs, generative.

Ўзбекистонда кокциналидларнинг фитофаг турларидан полиз қўнғизи (*Epilachna chrysomelina*) полиз ўсимликлари билан озиқланадиган ягона тур хисобланади. Тадқиқотчи муалифларнинг маълумотига кўра бу тур Кавказорти ўлкаларида; Азарбойжонда, Ўрта Осиё Республикаларидан Туркменистонда, Тожикистонда ва Ўзбекистоннинг жанубий туманларида кенг тарқалган[1;3;5].

Полиз қўнғизи полиз экинларидан қовун, тарвуз, бодринг, ҳандалак ва қовоқнинг барг, поя, гул ҳамда меваларига жиддий зарар етказди. Қўнғизи ва личинкалари полиз экинларининг барги, гули, пояси ва меваси билан озиқланади. Айниқса қўнғиз ва личинкалар қовуннинг вегетатив ва генератив органларини жиддий зарарлайди, ҳатто қовун, хандалакнинг етилган меваларини тешиб кириб чуқурчалар ҳосил қилади[4].

Полиз қўнғизининг тарқалиши, кўпайиши, зарари ва унга қарши кураш чоралари ўтган асрнинг 60-80-йилларида Азарбойжон, Тожикистон, Туркменистон, Ўзбекистон республикаларида тадқиқотчилар томонидан ўрганилган. Аммо кейинги 40-50 йилдан буён Республикамизда бу зараркунанда ҳашарот ўрганилмаган.

Тадқиқот усули ва жойи: Полиз қўнғизини ўрганиш бўйича илмий тадқиқотларни Ўзбекистоннинг жанубий худуди Сурхондарё вилояти полиз майдонларида 2018-2021 йиллар мобайнида олиб бордик. Тадқиқотларда Фенологик ва фаунистик кузатиш ишлари В.П.Паллий[2] ҳамда А.Кулмамаатовнинг[6] услубий қўлланмалари ёрдамида бажарилди.

Тадқиқот натижаси: Полиз қўнғизи Ўзбекистоннинг жанубий худуди бўлган Сурхондарё вилоятининг барча туманларида айниқса Жарқўрғон, Қумқўрғон, Термиз, Ангор, Шерабод, туманларида кенг тарқалган. Зараркунанда қовун, тарвуз, бодринг, ҳандалак экинларига 70-80% гача зарар етказди.

Полиз қўнғизининг имагоси 7-9 мм ўлчамда бўлиб, кенг овал шаклда танасининг остки томони ясси, усти қавариқ, қизил қўнғир; қанот устликларининг ҳар бирида 6 тадан қора доғлари бор.



1-расм. Полиз қўнғизи етук зоти (Ориг.)

Тухуми сариқ узунчоқ овал шаклда бўлиб, узунлиги 1.7 ммга яқин.



2-расм. Полиз қўнғизининг қовун баргига қўйилган тухумлари (Ориг.).

Катта ёшдаги личинкасининг ўлчами 9 мм бўлиб, ранги сарғиш, орқаси бўйлаб 6 қатор йирик тармоқли тиканчалари мавжуд. Полиз қўнғизининг личинкалари кокцинеллидларга хос типда бўлиб, нисбатан боши катта ва узун қўкрак оёқларига эга. Личинкаларнинг боши катта юмалоқ тўртбурчакли формада бўлиб, эни ва бўйи бир хил қўринишга эга, мўйловлари 2 ёки 3 бўғимли, личинкаларининг мандубуласи кўп тишли учбурчак шаклда бўлиб, ўсимликхўр ҳаёт кечиришида муҳим аҳамиятга эга. Кўпчилик личинкаларда олдинги қўкрак сезиларли узун бўлиб ўрта ва орқа қўкракдан ажралиб туради. Полиз қўнғизи личинкаларининг оёқлари узун бўлиб, асоси майда тишчаларга эга.



3-расм. Полиз қўнғизи личинкалари (Ориг.).

Ғумбагининг ранги сариқ орқасида қора нуқталари бор, ғумбак танасининг орқа учи билан субстратга ёпишиб туради. Ғумбагининг танаси туклар билан қопланган, унинг ривожланиши 1-1.5 ҳафта давом этади. Полиз қўнғизи вояга етган қўнғиз фазасида тупрок юзасида ўсимлик қолдиқлари тагида қишлаб чиқади. Қўнғизлар кузда озикланган даласи атрофларида ўсимлик қолдиқларида қишлайди. Кеч кузда қўнғизлар қишлаш учун полиз экинлари қолдиқларида тўкилган хазонлар остида дала четларидаги кўп йиллик ўсимлик тупларига, дарахт ва бута тупларига йиғилади.

Кузатишларимиз мобайнида биз дала атрофида тупрокнинг юза қаватида бегона ўтлар қолдиқлари остида тўп-тўп бўлиб қишлайётган қўнғизларни топдик. Баъзи муалифлар (Яхонтов.В.В. 1953 йил Атаева М.А.1972 йил) полиз қўнғизининг кўп йиллик бегона

ўсимликлар илдиз бўйнида тўп-тўп бўлиб қишлашини таъкидлаганалар. Кофирнихон ва Вахш дарё водийларида қишлоғчи полиз қўнғизининг асосий массаси дала атрофида ўсадиган камишзорлар орасида қайд этилган[5;1].



4-расм. Полиз қўнғизининг ғумбаги (Ориг.).

Бунда ҳар бир камиш тупи остида, бир қанча қишлоғчи қўнғиз тўдалари учраган. Қишлоғчи полиз қўнғизлари қишлаш жойидан апрел ойининг иккинчи ўн кунлигидан бошлаб, полиз кўчатлари униб чиқиши билан пайдо бўлади. Эрта баҳорда уйғонган қўнғизлар полиз экинларининг юмшоқ қисми билан озиқланади, кўпинча қўнғизлар баргнинг орқа томонида пластинкасини кемириб, камдан кам ҳолларда эса баргни тўлиғича кемиради. Қўнғизларнинг қишлаш жойидан чиқиб, полиз далаларида пайдо бўлиши узоқ давом этиб 15-20 кунгача чўзилади. Қўнғизлар асосан қуёш чиқа бошлашидан, ботгунича кундуз куни озиқланади. Қишлоғдан чиққан қўнғизлар бир неча кун озиқлангандан сўнг, урғочилари тухум қўя бошлайди. Қўнғизларнинг қишлаш жойидан чиқиши чўзилиши асосан уларнинг қишлаш шароитига ҳамда эрта баҳорда тўпланган фойдали ҳарорат йиғиндисига боғлиқ.

Кузатишларимиз натижасига кўра 2018-2021-йилларда Термиз туманида биринчи қўнғизлар апрел ойининг иккинчи ўн кунлигида (16-19 апрел) пайдо бўлди ва охириги май ойининг биринчи ўн кунлигида (2-5 май) пайдо бўлди. Полиз экинлари далаларида ўсимликлар 3-4 барг чиқарган вақтда қўнғизлар пайдо бўлди. Доимий ва актив озиқланишга киришган ҳамда оталанган урғочи қўнғизлар баргнинг пастки қисмига 20-40 тадан тўп-тўп қилиб сариқ рангли тухумлар қўяди. Полиз қўнғизи урғочиларининг пушторлиги 150 тадан 300 тагача тухумни ташкил этади. Қўнғизларнинг пушдорлигига асосан уларнинг озуқа ўсимликларнинг таъсири юқори бўлади. Полиз қўнғизи қовун барглари билан озиқланганда бошқа ўсимликлар билан озиқланганларига нисбатдан пушдорлиги юқори бўлади.

Сурхондарё вилояти шароитида тадқиқот ўтказилган йиллари полиз қўнғизи эрталаб ва кечкурун ҳаво ҳарорати 25⁰-30⁰С бўлган ҳолатда фаол бўлиб, кун ўртасида эса яъни ҳаво ҳарорати 35⁰Сдан юқори кўтарилганда ҳаракати ва озиқланиши сусайиб улар барглар остига соя жойларга баъзан эса тупрокнинг юза қатламидаги пана жойларга кириб кетади. Баҳорда ва кузда эрталаб кечкурун салқин бўлиб кунлик ҳаво ҳарорати 20-25⁰С атрофида бўлганда қўнғизлар кун ўртасида фаол озиқланади. Кузатишларимизга кўра Сурхондарё вилоятида 2019-йили полиз қўнғизининг оммавий тухум қўйиши май ойининг иккинчи ярмида бошланди. Полиз қўнғизи тухумларининг ривожланиши май ойида 6-7 кунда, ёз ўрталарида эса 3-5 кунда кузатилади. Қўнғизлар тухум қўйгандан кейин 2-4 кун ўтиб, оқ рангли бутун танаси беш қатор тикканлар билан қопланган, личинкалар чиқади. Личинкалар уч марта туллаб, пўст ташлаб 15-18 кундан сўнг, яъни учинчи бор пўст ташлагандан сўнг ғумбакка айланади. Уларнинг ғумбаги очик типда бўлиб барг юзасида бир томони билан барга ёпишиб туради. Ғумбаклар сариқ рангда бўлиб орқасида қатор майда қора доғлар билан қопланган. Полиз қўнғизи ғумбалик фазасида 7-10 кунда ривожланади. Шундай қилиб полиз қўнғизининг тўлиқ бир авлодининг ривожланиши учун бир ой таълаб этилади. Қўнғизларнинг қишлоғга кетиши 2019-2020 йилларда ноябр ойининг биринчи ярмида кузатилди. Сурхондарё вилояти шароитида об-ҳавога боғлиқ ҳолда Полиз қўнғизининг 3-4 авлоди ривожланади.

Полиз қўнғизларига қарши кимёвий препаратларнинг биологик самарадорлигини ўрганиш бўйича дала тажрибаси, 2020-2021-йил, июн ойида Сурхондарё вилояти, Термиз тумани, Халқобод худудида, К-90 қўл аппарати ёрдамида 120 л/га ишчи суюқлиги сарф этилиб ўтказилди. Тажрибанинг ҳар бир варианты 3 қайтариқда ўтказилди. Ҳар бир тажриба бўлаги учун 0,5 гектардан кам бўлмаган майдонлар ажратиб олинди. Ҳисоб ишлари препарат сепилгандан кейин 3 соатдан сўнг ўтказилди.

Полиз қўнғизларига қарши Ципи 25% эм.к., препарати 0,1 ва 0,15 л/га сарф меъёрларда 2 вариантда ҳамда 0,15 л/га сарф меъёрда Децис, 2,5% эм.к. препарати андоза сифатида қўлланилди.

Ципи 25% эм.к., препарати 0,1 л/га сарф меъёрларда қўлланилган биринчи вариантда биологик самарадорлик дори сепилгандан кейин 3 соатдан сўнг 91,5%, бўлган бўлса, иккинчи вариантда биологик самарадорлик препарат сепилгандан кейин 3 соатдан сўнг 94,2% ни ташкил этганлиги кузатилди.

Андоза вариантда эса Децис, 5% эм.к. препарати 0,15 л/га сарф меъёрда қўлланилганда биологик самарадорлик препарат сепилгандан кейин 3 соатдан сўнг 93,6%, биологик самарадорликни ташкил этди.

Ўтказилган тажрибаларда Ципи 25% эм.к., препарати полиз қўнғизининг имаго ва личинкаларига қарши юқори биологик самарадорликка эга эканлигини кўрсатди

Хулоса: Сурхондарё вилояти шароитида полиз экинлари зараркундаси бўлган полиз қўнғизи кенг тарқалган. Полиз қўнғизининг актив даври етти ойни ташкил этиб, барча вегетация даврида полиз экинларига сезиларли зарар келтиради. Полиз қўнғизи вегетация давомида озикланган майдонларидаги ўсимлик қолдиқлари остида ёки дала яқинидаги кўп йиллик бегона ўт ва дарахт тупларида имаго фазасида қишлайди. Полиз қўнғизи хаёти давомида 150 тадан 300 тагача тухум қўяди. Унинг серпуштлиги еган озикқасига боғлиқ бўлиб, қачонки у қовун барглари билан озикланганда юқорироқ бўлади. Полиз қўнғизининг Термиз тумани шароитида 4 авлоди ривожланиб кўпаяди. Полиз қўнғизининг ривожланиши учун қулай бўлган йиллари полиз экинларини жиддий зарарлайди. Полиз қўнғизига қарши ципи 25% эм.к. перепарати 0.1-0.15 л/га меёрда қўлланилганда 91,5-94,2 фоизгача биологик самарадорликка эришилиб, ҳосилни сақлаб қолишни таъминлайди.

Фойдаланилган адабиётлар рўйхати:

1. Атаева М.А. Материалы по биологии и экологии бахчевой коровки в Таджикистане. Извест АН тажд. ССР, отд. биологич. наука, 1972, (146)
2. Палий В.Ф. Методика фенологических и фаунистических исследований насекомых. -Фрунзе.-1966.-238
3. Тиллаов Т.Т. Бахчевая коровка. Ж. Защита растений, 1980, №1
4. Тиллаов Т.Т. Бахчевая коровка. Ж. Защита растений, 1985, №4
5. Яхонтов В.В. Вредители сельскохозяйственных растений в Средней Азии и борьба с ними. Госиздат. 1953 С.674.
6. Кулмаматов А. Умурткасизлар зоологиясидан ўқув дала амалиёти // Ўқув қўлланма. –Тошкент: Ўқитувчи. - 2004. - 200 б.

УЎК: 577.4 (575.152)

ШҶРТАНГАЗКИМЁ МАЖМУАСИ ЧИҚИНДИЛАРИНИНГ МЕВАЛИ ДАРАХТЛАР ЭКОЛОГИК ҲОЛАТИГА ТАЪСИРИ

*Ш.Т. Холиқулов, Самарқанд давлат университети, Самарқанд
Т.Б. Яқубов, Қарши муҳандислик иқтисодиёт институти, Қарши*

Аннотация. Мақолада Шўртангазкимё мажмуаси зарарли чиқиндилари ва уларнинг олма, ўрик ва бодом дарахтларининг экологик ҳолатига салбий таъсири баён этилган. Тадқиқотларнинг кўрсатишича, ўрганилган мевали дарахтлардан олмада новданинг ўсиши мажмуа ҳудудидагига нисбатан кузатув майдонларида 7-8 см гача кўпроқ бўлган бўлса, бу кўрсаткич ўрикда 14-15 см, бодомда эса 17-18 смгача борди. Бу ҳолат мажмуа чиқиндиларининг зарарлилик таъсирига олма дарахтининг ўрик ва бодомга нисбатан бирмунча чидамли эканлигини билдиради. Шунингдек чиқиндилар таъсирида ўрганилган дарахтлар баргларида турлича доғлар, бужмайиш, куйиш, қорайиш, кўпгина баргларнинг қизғиш ранга ўтиши ва бошқа бир қатор ташиқи белгиларнинг намоён бўлиши, дарахтлар генератив органларида яъни гулдаги чангчилар, уруғчи тумшуги ва устунчасининг кўпроқ зарарланиши кузатилган. Натижада мевали дарахтлардан олинadиган ҳосил миқдори камайиши баён этилган.

Калит сўзлар: Шўртангазкимё мажмуаси, ўсимлик, экотизим, атроф-муҳит, чиқиндилар, зарарланиш, олма, ўрик, бодом дарахти, барг, новдаларнинг ўсиши, гул, чангчи, уруғчи, ҳосилдорлик.

Аннотация. В статье описаны вредные отходы Шуртанского газохимического комплекса и их негативное влияние на экологическое состояние яблоневых, абрикосовых и миндальных деревьев. Исследования показали, что рост ветки яблони исследуемых плодовых деревьев на участках наблюдения был на 7-8 см выше, чем на территории влияния

газохимического комплекса, при этом этот показатель составлял 14-15 см у абрикосов и 17-18 см у миндаля.

Это означает, что яблоня более устойчива к вредному воздействию сложных отходов, чем абрикосы и миндаль. Различные пятна, морщины, ожоги, потемнение, покраснение многих листьев и ряд других внешних признаков также наблюдались на листьях деревьев, исследованных под влиянием отходов, и большее повреждение генеративных органов деревьев, таких как пыльца, семена, стручки и стебли. В результате сообщалось о снижении урожайности фруктовых деревьев.

Ключевые слова: Шуртанский газохимический комплекс, растение, экосистема, окружающая среда, отходы, повреждение, яблоко, абрикос, миндальное дерево, лист, рост ветки, цветок, пыльца, семя, урожай.

Abstract. The article describes the hazardous waste of the Shurtan gas chemical complex and their negative impact on the ecological state of apple, apricot and almond trees. Studies have shown that the growth of an apple branch of the studied fruit trees in the observation sites was 7-8 cm higher than the influence of the gas chemical complex on the territory, while this indicator was 14-15 cm for apricots and 17-18 cm for almonds.

This means that the apple tree is more resistant to the harmful effects of complex waste than apricots and almonds. Various spots, wrinkles, burns, darkening, reddening of many leaves and a number of other external signs were also observed on the leaves of trees examined under the influence of waste, and more damage to the generative organs of trees, such as pollen, seeds, pods and stems. As a result, a decrease in the yield of fruit trees has been reported.

Key words: Shurtan gas chemical complex, plant, ecosystem, environment, waste, damage, apple, apricot, almond tree, leaf, branch growth, flower, pollen, seed, harvest.

Кириш. Экотизимда ўсаётган ҳар бир ўсимлик турининг ривожланишини ўрганишда унда содир бўлаётган турли хил фенологик кузатишларни олиб бориш муҳим аҳамият касб этади. Чунки ўсимликларнинг ўсиб ривожланишига кўпгина омиллар таъсир кўрсатади. Бундай омиллар қаторига саноат корхоналари фаолияти натижасида атроф-муҳитга чиқариладиган чиқиндилар ҳам киради. Чунки саноат корхоналари фаолияти натижасида экотизимнинг турли ёт унсурлар билан ифлосланиши, атмосфера ҳавоси ва тупроқ таркибидаги захарли моддалар миқдорининг ошиши авваламбор ушбу ҳудудда ўсаётган ўсимликларда содир бўладиган физиологик жараёнларга ўзининг салбий таъсирини кўрсатади. Бу салбий ўзгаришлар атроф-муҳитдаги кимёвий чиқиндиларнинг таркиби, таъсир кучи ҳамда ўсимликларнинг физиологик чидамлилигига боғлиқ.

Маълумки, ҳар бир ўсимлик турининг ривожланиши атроф-муҳит шароитлари билан чамбарчас боғлиқдир. Чунки ҳар бир экотизимда ўсаётган ўсимликлар олами ҳудуддаги биотик, абиотик ва антропоген омиллар таъсирида шаклланади. Тизимдаги шароитларнинг салбий томонга ўзгариши, ўсимликларнинг ўсиши ва ривожланишига салбий таъсир кўрсатади ва ҳатто уларнинг нобуд бўлишига олиб келади [11].

Шунинг учун ҳам техноген жараёнлар хусусан, газ саноати фаолияти натижасида атроф-муҳитга чиқарилган чиқиндиларнинг ўсимликларга таъсирини ўрганиш долзарб масалалардан биридир.

Ўтказилган кўпгина тадқиқотларда нефт ва газ маҳсулотларини қозиш ва уларни қайта ишлаш корхоналари фаолияти натижасида атмосферага турли хилдаги захарли бирикмаларни чиқариб муҳитни зарарлаши баён этилган. Масалан, А.А. Василев (2004) томонидан, бир тонна табиий газ ёнганда (маъшалада) 50-80 кг атрофида ҳар-хил турдаги зарарли чиқиндилар чиқиши қайд этилган. Чиқиндиларнинг чиқиши табиий газ таркиби ҳамда унинг физик-кимёвий хусусиятига боғлиқлиги таъкидланган. Газни қайта ишлаш саноат корхоналари машғалаларининг ёниши ҳудуд атмосферасининг асосий ифлосланиш манбаи эканлиги айтиб ўтилган [3].

Олиб борилган бир қатор тадқиқотларда, газни қайта ишлаш саноат корхоналарининг иш фаолияти давомида атмосферага чиқадиган турли хилдаги газлар, айниқса олтингугурт, углерод ва азот оксидлари, водород сулфиди, меркаптанлар ва бошқа чиқиндилар атроф-муҳитнинг жумладан, атмосфера ҳавосининг, тупроқларнинг ифлослаши ва булар орқали ўсимликларнинг ривожланишига салбий таъсир кўрсатиши [1, 4, 7,8, 9, 10] ҳақида маълумотлар келтирилган.

Таъкидлаб ўтилган фикр ва мулоҳазаларда республикаимиздаги мавжуд газ саноати корхоналари хусусан, Шўртангазкимё мажмуаси чиқиндиларининг ушбу биоценозда

тарқалган ўсимликлар, жумладан мевали дарахтларнинг ўсиши ривожланишига таъсири деярли ўрганилмаган. Шунинг учун ҳам мазкур мажмуа томонидан чиқарилган чиқиндиларнинг мевали дарахтларнинг ўсиши ва ривожланишига таъсирини ўрганиш мақсадида илмий кузатишлар олиб борилди.

Тадқиқот объекти. Шўртангазкимё мажмуаси 2001 йилда Қашқадарё вилояти Ғузур тумани худудида ташкил этилган. Мажмуанинг ишлаб чиқариш қуввати йилига 3,5 млрд м³ табиий газни қайта ишлаб, 125 минг тонна полиэтилен гранулалари, 100 минг тонна сиқилган газ, 100 минг тонна газ конденсати, 2,5 минг тонна олтингугурт гранулалари 3,2 млрд м³ тозаланган газ ишлаб чиқариш имконини беради.

Мажмуа ўз фаолияти натижасида атмосферага асосан азот, углеводородлар, олтингугурт оксидлари, водород сульфид, углеводородлар ҳамда бошқа турли хил кимёвий бирикмалар чиқаради. Ушбу захарли бирикмалар ўсимликларнинг ўсиши ва ривожланишига ўзига хос салбий таъсир кўрсатади.

Мажмуада фаолият кўрсатаётган турли цехлардан кейинги йилларда атроф-муҳитга зарарли бирикмаларнинг чиқарилиши 1-жадвалда келтирилган.

Жадвал маълумотларига кўра мажмуанинг этилен цехи биринчи зонасидан атроф-муҳитга 2015 йилда 76,15 мг/м³ азот, 0,96 мг/м³ углеводородлар оксидлари 2016 йилда эса 66,2 мг/м³ азот, 0,38 мг/м³ углеводородлар оксидлари чиқарилган. Кейинги йилларда ушбу зарарли бирикмаларнинг атроф-муҳитга чиқарилиш миқдори мос равишда куйидагича бўлган: 2017 йилда 79,98; 1,11 мг/м³, 2018 йилда 71, 105; 0,665 мг/м³ 2019 йилда эса 67,05; 3,91 мг/м³ ни ташкил этган. Азот оксидларининг атроф-муҳитга энг кўп ажратилиши №1 қозонхонадан ҳамда олтингугурт олиш цехи 2-зонасидан эканлиги аниқланди. Ушбу цехларда 2015-2019 йилларда 80-135 мг/м³ атрофида азот оксидлари чиқарилган. Углеводородларининг энг кўп чиқарилиши олтингугурт олиш цехи 2-зонасида қайд этилган (1-жадвал). Яъни ушбу цехдан атроф-муҳитга йилига 66,78-77,56 мг/м³ углеводородлар оксидлари чиқарилган. Шунингдек, мажмуадан йилига 5054,62 мг/м³ гача олтингугурт оксидлари (2018 йилда олтингугурт олиш цехи 2-зонаси) чиқарилган.

1-жадвал

Мажмуа фаолияти натижасида атроф-муҳитга зарарли бирикмаларнинг чиқарилиши

№ т.н.	Анализ олиб борилган цехлар	Компонентлар номи	2015 йил	2016 йил	2017 йил	2018 йил	2019 йил
			Олинган натижалар мг/м ³				
1	Этилен цехи 1-зона	NO _x	76,15	66,2	79,98	71,105	67,05
		CO	0,96	0,38	1,11	0,665	3,91
2	Этилен цехи 2-зона	NO _x	67,14	64,2	66,45	75,6	63,78
		CO	3,06	0,5	0,91	1,12	1,05
3	Этилен цехи 3-зона	NO _x	67,73	77,12	87,34	77,75	88,25
		CO	0,29	0,48	1,94	3,13	2,13
4	Қозонхона: №1	NO _x	101,63	102,8	112,25	80,02	85,20
		CO	16,03	11,49	11,6	24,43	13,45
		SO ₂	10,32	12,67	5,32	2,13	1,39
5	Олтингугурт олиш цехи: 1-зона	NO _x	19,98	21,2	28,85	25,81	48,15
		CO	2,32	8,92	11,15	10,67	14,13
		SO ₂	12,67	20,2	18,93	29,08	419,375
6	Олтингугурт олиш цехи:2-зона	NO _x	105,72	135,2	124,42	115,70	113,40
		CO	77,56	76,69	66,78	67,57	67,67
		SO ₂	4856,5	4393,4	4941,92	5054,62	4639,76
7	Қозонхона: № 2 Ишчилар шаҳарчаси	NO _x	83,37	86,4	61,66	89,78	70,39
		CO	2,57	1,74	1,52	4,92	1,88
		SO ₂	0,29	2,67	4,24	1,29	0,90

Мажмуа цехларидан чиқаётган чиқиндиларнинг ҳар йили турли меъёрда чиқишини мажмуага узатилаётган газнинг таркиби ҳар-хиллиги билан изоҳлаш мумкин. Мажмуада 2 та олтингугурт олиш цехи фаолият олиб боради. Биринчи олтингугурт олиш цехига газ тозалаш учун киритилади. Иккинчи цехда эса олтингугурт ажратилгандан сўнг қолгани ёқиб юборилади. Шунинг учун иккинчи цехда олтингугурт кўпроқ тўпланади ва атроф-муҳитга чиқарилади.

Шўртангазкимё мажмуасидан чиқарилган бу чиқиндилар мажмуа атрофида етиштирилаётган турли хил ўсимликлар хусусан, мевали дарахтларнинг ўсиш ва ривожланишига ҳам сезиларли таъсир кўрсатди (2-жадвал).

Тадқиқот услублари: Мажмуа фаолияти натижасида атроф-муҳитга чиқарилган чиқиндиларнинг мевали дарахтларнинг экологик ҳолатига яъни ўсиши ва ривожланишига таъсирини ўрганиш бўйича 4 та кузатув майдони танлаб олинди. Бунда биринчи кузатув майдони сифатида бевосита мажмуа ҳудуди, иккинчи кузатув майдони сифатида мажмуа чиқиндилари билан нисбатан кўпроқ ифлосланган ҳудуд (мажмуадан 2 км жануб томонда), учинчи кузатув майдони сифатида эса мажмуа чиқиндилари билан нисбатан камроқ ифлосланган ҳудуд (мажмуадан 2 км шимол томонда) кузатувлар олиб борилди. Мажмуа чиқиндилари билан зарарланмаган фон деб баҳоланган ҳудуд тўртинчи кузатув майдони сифатида белгиланди.

Тадқиқотда умумқабул қилинган стандарт услублардан фойдаланилди: Жумладан, танланган мевали дарахтлардаги фенологик кузатувлар Бейдеман И.Н томонидан ишлаб чиқилган услублар ва Шредер номли институт томонидан ишлаб чиқилган усуллар ёрдамида амалга оширилди. Тажрибага асосан ёши, катталиги, бир хил бўлган дарахтлар танлаб олинди ва фенофазасидаги куртакларнинг бўртиши, гуллашининг бошланиши ва тугалланиши, ҳосилнинг етилиши, барг ёзиши, баргнинг ранги, баргларнинг тўкилиши, новдаларнинг йиллик ўсиши ва ривожланиши аниқланди [2].

Тадқиқот натижалари. Олиб борилган тадқиқот натижаларнинг кўрсатишича, Шўртангазкимё мажмуаси фаолияти натижасида атроф-муҳитга чиқарилган турли хилдаги зарарли чиқиндилар мевали дарахтларнинг ўсиши ва ривожланишига сезиларли даражада таъсир кўрсатган. Масалан, 2018 йилда мажмуа ҳудудидаги биринчи кузатув майдонида ўсаётган олма дарахти новдаларининг йиллик ўсиши 41,0 см, ўрик дарахтида 27,2 см, бодомда 19,3 см ни ташкил этган. Ушбу кўрсаткичлар мазкур дарахтларнинг фон сифатида олинган 4-кузатув майдони кўрсаткичидан (олмада-48,2 см, ўрикда-41,3 см, бодомда-36,8 см) 7,2-17,5 см га камдир (2-жадвал). Иккинчи ва учинчи кузатув майдонларида ҳам ўрганилган мевали дарахтлар новдаларининг ўсиши фон сифатида олинган тўртинчи кузатув майдонидаги дарахтларнинг ўсишидан кам бўлди. Масалан, иккинчи кузатув майдонида олма дарахти новдасининг ўсиши 43,5 см ни ташкил этган бўлса, 3-кузатув майдонида 45,2 см га ўсган. Ушбу кўрсаткичлар уларнинг фон кўрсаткичидан 3-4,7 см га камдир. 2019 ва 2020 йилларда дарахтлар новдалари 2018 йилдагидан кўпроқ ўсган. Масалан, олма дарахти 2019 йилда 41,2 см ва 2020 йилда 42,2 см ни ташкил этди. Яъни олма новдаларининг энг кўп ўсиши 2020 йилда энг ками эса 2019 йилда кузатилди. Сўнгги уч йил давомида мажмуа ҳудудида ўрик дарахти новдаларининг ўсиши 27,2-28,1 см, бодомнинг ўсиши эса 19,3-20,8 см бўлди. Худди олма дарахтида бўлгани каби бу иккала дарахт новдаларида ҳам энг кўп ўсиш 2020 йилда, энг кам ўсиш 2018 йилда қайд этилди.

2-жадвал

Мажмуа чиқиндиларининг мевали дарахтлар новдасининг йиллик ўсишига таъсири, см

Мажмуадан узоқлиги	Мевали дарахтлар турлари	Йиллик ўсиш даражаси						Ўртача
		2018 йил		2019 йил		2020 йил		
		Новдаларнинг ўсиши	Фонга нисбатан	Новдаларнинг ўсиши	Фонга нисбатан	Новдаларнинг ўсиши	Фонга нисбатан	
1-кузатув Мажмуа ҳудуди	Олма	41,0	-7,2	41,2	-8,3	42,2	-8,6	41,5
	Ўрик	27,2	-14,1	27,7	-15,2	28,1	-15,4	27,7
	Бодом	19,3	-17,5	19,8	-18,3	20,8	-18,0	20
2-кузатув майдони Жанубда 2 км	Олма	43,5	-4,7	44,7	-4,8	45,7	-5,1	44,7
	Ўрик	33,7	-7,6	34,4	-8,5	35,0	-8,5	34,4
	Бодом	24,8	-12,0	25,2	-12,9	26,2	-12,6	25,4
3-кузатув майдони Шимолда 2 км	Олма	45,2	-3,0	46,5	-3,0	47,2	-3,6	46,3
	Ўрик	35,8	-5,5	36,4	-6,5	37,4	-6,1	36,5
	Бодом	25,5	-11,3	28,7	-9,4	29,5	-9,3	27,9
4-кузатув майдони (Фон) 20 км	Олма	48,2		49,5		50,8		49,5
	Ўрик	41,3		42,9		43,5		42,5
	Бодом	36,8		38,1		38,8		37,9

Мажмуа атрофидаги кузатув майдонларида эса мевали дарахтлар новдасининг йиллик ўсиши мажмуа ҳудудидаги дарахтларга нисбатан кўпроқ бўлди. Яъни мажмуа

чиқиндиларининг таъсири камайиши билан дарахтлар новдаларининг ўсиши ортиб борди. Новдаларининг йиллик ўсиши мажмуадан ташқаридаги кузатув майдонларида ўрик ва бодом дарахтларида олмага нисбатан юқори бўлди. Яъни олма дарахтида новданинг ўсиши мажмуа худудидагига нисбатан кузатув майдонларида 7-8 см гача кўпроқ бўлган бўлса, ўрик да 14-15 см, бодомда эса 17-18 смгача борди. Бу ҳолат мажмуа чиқиндиларининг зарарлилик таъсирига олма дарахтининг ўрик ва бодомга нисбатан бирмунча чидамли эканлигини кўрсатади.

Ўсимликнинг барги бошқа органларига нисбатан атроф-муҳитнинг ифлосланишига кўпроқ чидамли ҳисобланади. Чунки ундаги кучли ширали қобик лабсимон ҳужайраларни қоплаб, турли захарли моддаларни ичкарига киришидан ҳимоялаб туради. Ўсимлик баргларида оғизчалар орқали кирган зарарли моддалар лабсимон паренхима ҳужайраларини зарарлайди. Ўсимликларнинг захарланган муҳитда ўсиши, баргларининг ксероморфлигини ҳамда чидамлилигини оширади [10].

Тадқиқотларимизда мажмуа чиқиндилари таъсирида ўрганилган дарахтлар баргларида турли хил ўзгаришлар кузатилди. Бундай ўзгаришлар барг сонининг камлиги, баргларидаги турлича доғлар, бужмайиш, куйиш, қорайиш, кўпгина баргларнинг қизғиш рангга ўтиши ва бошқа бир қатор ташқи белгилар борлиги кўринди.

Мажмуадан чиқадиган зарарли бирикмалар ўрганилган дарахтлар генератив органларига ҳам салбий таъсир кўрсатди. Дарахтлар гулидаги чангчилар, уруғчи тумшуғи ва устунчасининг зарарланиши кузатилди. Бу ҳол ўрганилган дарахтлар орасида бодомда кўпроқ намоён бўлди.



1-расм. Шўртангазкимё мажмуаси атрофида ўсадиган бодом дарахти мевасининг кўриниши

Бунинг сабаби баҳорги ёғингарчиликлар натижасида атмосферага чиқарилган чиқиндиларнинг мажмуа атрофига ёмғир билан тушиши эрта гуллаган бодомга кечроқ гуллаган ўрик ва олмага нисбатан кўпроқ зарар келтириши аниқланди.

Тажрибаларимизда мажмуа фаолияти чиқиндилари таъсирида бодом дарахтидаги ўзгаришлар яъни зарарли белгилар, ҳосилдорликнинг пастлиги ва меванинг қорайиб кетганлиги ҳамда ҳосилнинг пуч бўлиши қайд этилди (1-расм). Натижада, бодом дарахтининг ҳосили мажмуадан ташқаридаги кузатув майдонларидагига нисбатан 12-25% гача кам ҳосил бериши аниқланди. Шунингдек ҳосилдорликнинг кам бўлиши олма ва ўрик дарахтларида ҳам кузатилди.

Хулоса. Хулоса қилиб айтганимизда, Шўртангазкимё мажмуаси чиқиндилари унинг атрофида ўсаётган мевали дарахтларнинг экологик ҳолатига яъни, уларнинг ўсиши ва ривожланишига сезиларли даражада салбий таъсир кўрсатади. Мажмуа чиқиндиларининг таъсири ўрганилган олма, ўрик, бодом сингари мевали дарахтлар новдаларининг ўсиши ифлосланмаган худуддаги худди шундай турдаги мевали дарахтларга нисбатан кам бўлди. Жумладан, олма дарахтида новданинг ўсиши мажмуа худудидагига нисбатан кузатув майдонларида 7-8 см гача кўпроқ бўлган бўлса, бу кўрсаткич ўрикда 14-15 см, бодомда эса 17-18 смгача борди. Бу ҳолат мажмуа чиқиндиларининг зарарлилик таъсирига олма дарахтининг ўрик ва бодомга нисбатан бирмунча чидамли эканлиги аниқланди. Шунингдек, дарахтлар баргларида турлича доғлар, бужмайиш, куйиш, қорайиши, кўпгина баргларининг қизғиш рангга ўтиши ва бошқа бир қатор ташқи белгилар намоён бўлди. Бундан ташқари мажмуадан чиқадиган зарарли бирикмалар ўрганилган дарахтлар генератив органларига ҳам салбий таъсир кўрсатди яъни, гулидаги чангчилар, уруғчи тумшуғи ва устунчасининг зарарланиши кузатилди. Бу ҳол ўрганилган дарахтлар орасида бодомда кўпроқ намоён бўлди. Натижада,

ўрганилган мевали дарахтларнинг ҳосилдорлиги ҳам фон сифатида олинган ифлосланмаган ҳудудга нисбатан кам бўлди.

Мажмуа атрофида мевали дарахтларнинг экологик ҳолатига салбий таъсирини камайтириш учун мажмуанинг тозалаш қурилмаларини такомиллаштириш ва зарарли моддаларни зарарсизлантириш чораларини ишлаб чиқиш зарур деб ҳисоблаймиз.

ҲОИДАЛАНИЛГАН АДАБИЁТЛАР РҲИХАТИ:

1. Агроэкология / под ред. В.А. Черникова. - М.: Колос, 2000. - 536 с.
2. Бейдеман И.Н. Методика изучения фенологии растений и растетельных сообществ. Новосибирск .:"Наука", 1974. с 155.
3. Васильев А.А. Экологические технологии нефтедобывающих компаний Западной Сибири / А.А. Васильев, Н.И. Матвеев, В.Б. Лукиных // ЭКиП. - 2004 - №5. - С. 16-17.
4. Диёрова М.Х. Газ саноати олтингугурт бирикмали чикиндиларини қурғоқчил минтақа тупроқлари хоссаларига ва дарахтларига таъсири ҳамда уларни яхшилаш йўллари. Диссертация. Т-2017. 38-39 бет.
5. Доспехов С.А. Методика полевого опыта. М., 1985. С 204-271.
6. Рахимов Т.У. Изменение морфолого-анатомических признаков листьев некоторых древесных пород под влиянием промышленных выбросов// доклады АН РУз-Ташкент. 1998, №11. Б 47-50
7. Мартюшева М.С. Влияние выбросов факельных установок газокompрессорных станций на естественные фитоценозы / М.С. Мартюшева // Пермский аграрный вестник. - 2008. - С.94-96.
8. Мэннинг У.Дж. Биомониторинг загрязнения атмосферы с помощью растений/- Л.: Гидрометеиздат, 1985. - 143 с.
9. Пейве Я.В. Биохимические особенности серы. В.КН:Биохимия почв. М.,сельхозгиз. 1976. С.307-311.
10. Луканин В.Н. Промышленно-транспортная экология / В.Н. Луканин, Ю.В. Трофименко. - М: Высшая школа, 2001. - 273 с.
11. <https://www.bibliofond.ru/view.aspx?id=117213>

УЎК: 633.853.52

ТУРЛИЧА ЭКОЛОГИК ҲУДУДЛАР ВА АГРОТАДБИРЛАР АСОСИДА ПАРВАРИШЛАНГАН ЎРТА ТОЛАЛИ ҒЎЗА НАВЛАРИ УРУҒЛАРИДА ЁҒ МИҚДОРИ КЎРСАТКИЧЛАРИНИ ҚИЁСИЙ ФАРҚЛАНИШИ

О.Р. Эргашев, ЎЗР ФА Генетика ва ЎЭБ институти, Тошкент
Ш. Юнусханов, ЎЗР ФА Генетика ва ЎЭБ институти, Тошкент
З.Л. Абдуразакова, ЎЗР ФА Генетика ва ЎЭБ институти, Тошкент
Ш.Т. Мамадиёров, ЎЗР ФА Генетика ва ЎЭБ институти, Тошкент
Ғ.А. Бойпўлатов, ЎЗР ФА Генетика ва ЎЭБ институти, Тошкент

Аннотация. Мазкур мақолада Ўзбекистон Республикаси Фанлар Академиясининг Генетика ва ўсимликлар экспериментал биологияси институтида ўрта толали ғўзанинг янги дурагайларини яратилиш мақсадида олиб борилган тадқиқотларда ота-она нухалари сифатида танлаб олинган ашёларнинг турлича тупроқ-иқлим шароитларига эга бўлган ҳудудлар ва махсус агротехник тадбирларни қўллаш асосида парваришланган популяцияларидан териб олинган ҳосил намуналари уруғларининг ёғдорлик кўрсаткичлари бир хил муҳитда экиб синаб кўриш олдидан қиёсий таҳлил қилинган. Олинган натижаларга кўра, Қашқадарё вилоятининг Қариши туманидан келтирилган Бухоро-102, Тошкент вилоятининг Чиноз туманида парваришланган С-6524, Сирдарё вилоятининг Сайхунобод туманидаги тупроқ-иқлим шароитларида ҳосили этиштирилган Султон, Фарғона вилоятининг Олтиариқ туманидан олиб келинган С-8290 ва Тошкент вилоятининг Қибрай туманида экиб кўпайтириладиётган Юлдуз навлари ёғдорлик даражалари бўйича таҳлилдаги бошқа ашёларга нисбатан юқори, Қибрай туманидаги ЎЗРФА Генетика ва ЎЭБ институтига қарашли “Дўрмон” илмий тажриба базаси майдонларида ўрганиладиётган АН-Боёвут-2 навига хос бўлган уруғлик чигитлар эса энг паст кўрсаткичларни акс эттирган.

Калит сўзлар: Ғўза, ёғдорлик даражаси, дурагай, популяциялар, ота-она шакллари, чигит вазни, кўрсаткичлар, қиёсий таҳлил.

Аннотация. В данной статье приводятся результаты проведенного исследования Института генетики и экспериментальной биологии растений Академии наук Республики Узбекистан по предварительному анализу масличности семян из полученного урожая популяций растений хлопчатника отобранных образцов родительских форм выращенных в районах с разными почвенно-климатическими условиями на основе применения специальных агротехнических мероприятий с целью создания новых гибридов средневолокнистого хлопчатника. Согласно полученным данным, сорт Бухара-102 из Каришинского района Кашкадарьинской области, сорт S-6524 выращенный в Чиназском районе Ташкентской области, сорт Султан выращенный в почвенно-климатических условиях Сайхунобадского

района Сырдарьинской области, сорт S-8290 - Алтыарикского района Ферганской области и Сорт Юлдуз - Кибрайского района Ташкентской области имеют более высокую масличность по сравнению с другими проанализированными образцами, в то время как сорт AN-Бойовут-2 исследованный в условиях научно-экспериментальной плеевой базы "Дурмон" Института генетики и ЭБР АН РУз в Кибрайском районе показал самые низкие результаты.

Ключевые слова: хлопчатник, масличность, гибриды, популяции, родительские формы, масса семян, показатели, сравнительный анализ.

Abstract. This article presents the results of a study carried out by the Institute of Genetics and Experimental Biology of Plants of the Academy of Sciences of the Republic of Uzbekistan on a preliminary analysis of the oil content of seeds from the harvest of cotton plant populations of selected accessions of parental forms grown in areas with different soil and climatic conditions based on the use of special agrotechnical measures with the purpose of creating new hybrids of medium staple cotton. According to the obtained data, the Bukhara-102 variety from the Karshi region of the Kashkadarya region, the S-6524 variety grown in the Chinaz region of the Tashkent region, the Sultan variety grown in the soil and climatic conditions of the Saykhunabad region of the Syrdarya region, the S-8290 variety - Altyarik district of Fergana region and Variety Yulduz - Kibray district of Tashkent region have a higher oil content of seeds in comparison with other analyzed samples, while variety AN-Boyovut-2 studied under conditions of the research and experimental field station "Durmon" of the Institute of Genetics and OEB of the Academy of Sciences of the Republic of Uzbekistan in the Kibray region showed the lowest results.

Key words: cotton, oil content, hybrids, populations, parental forms, seed weight, indicators, comparative analysis.

Мамлакатимизнинг кенг майдонларида экилиб парваришланадиган техник экинлардан энг асосийси ҳисобланган ғўза ўсимлигининг халқ хўжалигидаги аҳамияти катта эканлиги боис ушбу соҳадаги илмий тадқиқотларнинг изчил давом этишига давлат даражасида алоҳида эътибор берилди. Бу борада навларнинг турли тупроқ-иклим шароитларига мослигига қараб танлаш, жойлаштириш ва янги синаб кўрилаётган популяцияларнинг ўсимликлари орасидан адаптивлиги юқори бўлган ўсимликлар гуруҳини яқка танлаш усули орқали териб олиш асосида уруғни кўпайтириш ишлари муҳим тадбирлардан бири ҳисобланади. Ғўза навларининг хўжалик учун муҳим жиҳатларидан бири сифатида баҳоланадиган чигити вазни ва ёғдорлик кўрсаткичларининг фенотипда намоён бўлиши уларнинг генетик жиҳатдан ирсиятига қай даражада боғлиқ бўлса, ушбу ўсимликларнинг қайси экологик ҳудудда ва қандай агротадбирлар асосида парваришланганига ҳам шу даражада боғлиқдир. Ушбу кўрсаткичлар навларга хос бўлган ўсимликларнинг уруғларини экилиб парваришланаётган ҳудуди, ўстириш жараёнида сув ва озик моддалари билан таъминланганлик ҳолати, умуман олганда эса, бутун вегетация давомида амалга оширилиши зарур бўлган барча агротехник тадбирларнинг қандай ҳолатда бажарилганлига кўра ўзгариб туради. Ғўза дурагайларининг хўжалик учун аҳамиятли бўлган белгилари кўрсаткичларини генотипда ирсийланиши, ўзгарувчанлиги, шаклланиши, барқарорлашуви ва турлича муҳитларда етиштирилганида фенотипик намоён бўлишини ўрганиш бўйича кўплаб илмий-амалий тадқиқотлар олиб борилган[1-11].

Тадқиқот мақсади: Янги тадқиқотларда ота-она шакллари сифатида танланган ва турлича ҳудуд ҳамда агротадбирлар асосида парваришланган ғўза навлари ҳосилидан тўпланган намуналарга хос бўлган уруғлик чигитларининг ёғдорлик кўрсаткичларини қиёсий ўрганиш ушбу тадқиқотнинг мақсади ҳисобланади.

Тадқиқот ашёси: Турли ҳудуд ва шароитларда парваришланган ўрта толали ғўза навлари ҳосили намуналари уруғларининг 2020 йилда акс эттирган ёғдорлиги кўрсаткичлари тўғрисидаги маълумотлар ушбу тадқиқотларнинг ашёлари ҳисобланади.

Тадқиқотни ўтказиш услублари: Мазкур тадқиқотларни олиб боришда генетиканинг популяцион таҳлил услубидан фойдаланилди. 12 хил ғўзанинг 100 тадан чигитлари ёғсизлантирилиб электрофорезга тайёрланди. Маълумотларга математик статистик ишлов бериш Б.А.Доспехов услуби бўйича (М. 1985) амалга оширилди.

Тадқиқот амалга оширилган жой: Ушбу тадқиқотлар ЎзРФА Генетика ва ўсимликлар экспериментал биологияси институтида олиб борилди.

Натижалар: Турлича экологик ҳудуд ва агротадбирларни қўллаш асосида парваришланган ғўза навларини 2020 йилда йиғиштириб олинган ҳосили намуналарининг ёғдорлиги кўрсаткичлари қиёсий ўрганилди. Янги тадқиқотлар учун ота-она сифатида

танланган 12 та шакллардан Меҳнат, Султон, Хоразм-127, С-8290, Бухоро-102, АН-Боёвут-2, С-6524, Наманган-77, ЎзФА-707, ЎзФА-710, Келажак ва Юлдуз навларининг тадқиқ этилаётган хусусияти тўғрисидаги маълумотлари куйидаги жадвалда келтирилади:

Жадвал

Ўза навлари чигитининг ёғдорлик кўрсаткичлари

Навлар	100 та чигит оғирлиги гр.	Ёғсизлан-тирилмаган ун оғирлиги гр.	Ун чигитга нисбатан % хисобид а	Ёғсизлан-тирилган ун оғирлиги гр.	Ёғ миқдори гр.	Ёғ миқдори % хисобида унга нисбатан	Ёғ миқдори % хисобида чигитга нисбатан
Меҳнат	12,3	6,5	52,9	3,8	2,7	41,5	22,0
Султон	13,8	7,5	54,4	4,5	3,0	40,0	21,7
Хоразм-127	12,6	6,7	53,1	4,1	2,6	38,8	20,6
С-8290	12,9	6,8	52,7	4,0	2,8	41,2	21,7
Бухоро-102	14,7	8,1	55,1	5,0	3,1	38,3	21,1
АН-Боёвут-2	14,3	6,2	43,4	4,6	1,6	25,8	11,2
С-6524	14,0	7,8	55,7	4,7	3,1	27,2	22,1
Наманган-77	11,6	6,4	55,2	3,8	2,6	40,6	22,4
ЎзФА-707	12,1	6,8	56,2	4,2	2,6	38,2	21,5
ЎзФА-710	11,6	6,4	55,2	4,0	2,4	37,5	20,7
Келажак	11,2	6,3	56,3	4,2	2,1	33,3	18,8
Юлдуз	12,3	6,9	56,1	4,1	2,8	40,6	22,8

Жадвал маълумотларидан маълум бўлишича, ўзанинг давлат реестрига киритилган шаклларида Ўзбекистон Республикасининг жанубий ҳудудларида жойлашган Қашқадарё вилоятидаги мавжуд тупроқ ва иқлим шароитларида парваришланган Бухоро-102, марказий ҳудудларга мансуб Тошкент вилоятида етиштирилган С-6524, Сирдарё вилоятида кўпайтирилган Султон навларининг уруғлари энг юқори кўрсаткичларини намоён этган. Кейинги ўринларда эса Республиканинг шимоли-шарқий қисмида жойлашган Фарғона вилоятидан келтирилган С-8290, Тошкент вилоятида кўпайтирилаётган Юлдуз, ғарбий минтақада жойлашган Хоразм вилоятидаги ўза майдонларида узоқ йиллардан буён катта майдонларда экилиб келинаётган Меҳнат ва сўнги йилларда ушбу ҳудудлар учун давлат реестрига киритилган Хоразм-127, Фарғона вилоятининг тоғолди ҳудудида жойлашган Бешариқ туманидан келтирилган ва ўза бўйича олиб бориладиган илмий тадқиқотларда андоза нав сифатида олинадиган Наманган-77, Сирдарё вилояти учун истиқболли деб топилган ЎзФА-707, сўнги йилларда Фарғона ва Тошкент вилоятлари ҳамда Қорақолпоғистон Республикаси учун истиқболли навлар қаторига киритилган, тадқиқот учун уруғлари Фарғона вилоятидан келтирилган ЎзФА-710, Тошкент вилояти учун давлат реестрига киритилган Келажак навлари ёғдорлик бўйича кўрсаткичлар кетма-кетлигини ташкил этгани кузатилди. Тошкент вилоятининг Қибрай тумани шароитларида экиб парваришланган ва уруғлик чигитлари ўрганилаётган АН-Боёвут-2 навининг тадқиқ этилаётган хусусияти кўрсаткичлари эса энг паст ўринда намоён бўлгани аниқланди.

Тадқиқот ашёларидан ҳар бирининг ўн донадан чигитлари вазни ўрганилганида кўрсаткичлар бўйича юқоридан пастга қараб кетма-кетликни Бухоро-102, АН-Боёвут-2, С-6524, Султон, С-8290, Хоразм-127, Меҳнат, Юлдуз, ЎзФА-707, Наманган-77, ЎзФА-710 ва Қибрай туманида парваришланган Келажак навлари акс эттирди.

Шу ўринда таъкидлаб ўтиш керакки, айрим ўза навларининг чигитлари вазни камайиши эвазига толаси чиқими ва сифати кўрсаткичлари ортиши ЎзФА-710 навини тадқиқ қилиш бўйича олиб борилган бир қатор тадқиқотларимизда ўз аксини топган[5-8]. Қолаверса, мақоланинг кириш қисмида таъкидлаб ўтилганидек, барча хўжалик белгилари кўрсаткичлари сингари чигит вазнининг фенотипда намоён бўлиши ҳам турлича шароит ва агротадбирларнинг қай тарзда қўлланилишига катта даражада боғлиқдир. Зеро, Келажак навининг популяциялари Тошкент вилоятининг Пискент ва Зангиота туманларида узоқ йиллардан буён экиб ўрганилганида минг дона уруғликларининг вазни 122-125 гр атрофида тебраниши кузатилган. Бу борада олиб борилган тадқиқотларда айтилишича, ҳар қандай генотипларнинг потенциал имкониятларини кўрсатиш фақат селекция ютуқларигагина эмас, балки, эртаги ва сифатли ҳосил олиш бўйича аниқ агротехника тадбирларини ишлаб чиқиш ҳамда қўллашга ҳам боғлиқдир[2].

Ашёларнинг чигитларидаги ёғсизлантирилмаган ун оғирлигини аниқлаш бўйича олиб борилган кузатувлардан маълум бўлишича, кўрсаткичлар юқоридан пастга томон Бухоро-102,

C-6524, Султон, Юлдуз, C-8290, ЎзФА-707, Хоразм-127, Мехнат, Наманган-77, ЎзФА-710, Келажак ва АН-Боёвут-2 навларида намоён бўлгани аниқланди.

Тадқиқот нусхаларининг чигитларига нисбатан ун миқдорини фоизда ўрганиш натижаларига кўра, кўрсаткичлар поғонасининг юқоридан пастга силжиши Келажак, ЎзФА-707, Юлдуз, C-6524, Наманган-77, ЎзФА-710, Бухоро-102, Султон, Хоразм-127, Мехнат, C-8290, АН-Боёвут-2 навларида кузатилган.

Ўрганилаётган шаклларга хос ашёлардаги ёғсизлантирилган ун оғирлиги аниқланганидаги кетма-кетлик Бухоро-102, C-6524, АН-Боёвут-2, Султон, Келажак, ЎзФА-707, Хоразм-127, Юлдуз, C-8290, ЎзФА-710, Наманган-77, Мехнат навлари кузатилди.

Тадқиқ этилаётган нусхаларнинг чигитидаги ёғ миқдорлари унга нисбатан фоиз ҳисобида ўрганилганида натижалар шуни кўрсатдики, кўрсаткичлар Мехнат, C-8290, Наманган-77, Юлдуз, Султон, Хоразм-127, Бухоро-102, ЎзФА-707, ЎзФА-710, Келажак, C-6524 ва АН-Боёвут-2 навларида акс этгани маълум бўлди.

Таҳлилдаги ашёларнинг ёғ миқдори чигитга нисбатан фоиз ҳисобида кўриб чиқилганида маълумотлар кўрсаткичларининг юқоридан пастга тебраниши Юлдуз, Наманган-77, C-6524, Мехнат, Султон, C-8290, ЎзФА-707, Бухоро-102, Хоразм-127, Келажак ва АН-Боёвут-2 навларида кузатилган.

Таҳлил этилган адабиётларга кўра, ғўза навларининг қайсидир хўжалик белгиси кўрсаткичлари ташқи муҳит омиллари таъсирига кўра, маълум бир чегаравий рақамларда ўзгариб турсада ўша шаклланган генотипларнинг талаби даражасидаги иқлим шароитлари такрорланганида, қолаверса меъёрий агротехник ҳамда агрохимик тадбирлар ўз вақтида ўтказилганида ўсимлик нави генотипдаги белги ва хусусиятларнинг кўриниши фенотипда такрорланади[5]. Ғўза навларининг хўжалик белгилари кўрсаткичларини турлича шароитларда парваришланганида ўзгарувчанлик кўламини аниқлаш бўйича амалга оширилган тадқиқотларнинг натижаларига асосланиб тадқиқотчи томонидан келинган хулосага кўра, навлар ва тизмаларнинг иқлим шароитларига мослашиши натижасида келиб чиқадиган ўзгарувчанлик даражаси ва унинг навдорликни ўзгаришига таъсири мавжудлиги қайд қилинди. Бу эса ўз навбатида ғўза навини яратишнинг дастлабки бўғинларидаёқ муайян ҳудудларда синов ишларини олиб боришни, уларни тўғри жойлаштириш, популяцияларда рўй берадиган ўзгаришларни назарда тутиб чиқитга чиқариш ишларини мунтазам равишда амалга ошириш лозимлигини кўрсатади[11].

Турлича тупроқ ва иқлим шароитлари ҳамда ҳар хил агротадбирлар асосида ҳосили етиштирилган ушбу тадқиқот ашёларини бир хил муҳитда парваришланганида хўжалик кўрсаткичларини қай тарзда намоён этиши тўғрисида кейинги тадқиқот ишларида ўрганиш режалаштирилган.

Таҳлил этилган маълумотлар асосида шундай хулоса қилинадики, тадқиқот ашёлари сифатида танлаб олинган ва давлат реестрига киритилган ғўзанинг Мехнат, Султон, Хоразм-127, C-8290, Бухоро-102, АН-Боёвут-2, C-6524, Наманган-77, Келажак, истиқболли ЎзФА-707, ЎзФА-710 ва толаси чиқими ҳамда бир кўсақдаги пахтаси вазни юқори бўлган Юлдуз навларидан ёғдорлиги даражаси билан бир қаторда бошқа хўжалик учун аҳамиятли белгилари кўрсаткичларини ўз генотипида ижобий кўринишда мужассам этган янги дурагайларни яратишда ота-она шакллари сифатида фойдаланиш кутилган натижани бериши мумкин деган хулоса асосида ушбу мақсадда олиб бориладиган илмий тадқиқотларга тавсия этилади.

Фойдаланилган адабиётлар рўйхати:

1. Батталов А.М., Нематов Х.Ш. “Бухоро вилояти шароитида чигити таркибида заҳарли госсипол моддаси бўлмаган янги “Бухоро-9” ғўза нави яратилди”. ЎзПИТИ “Ғўза ва ғўза мажмуидаги экинларни парваришlash агротехнологияларини такомиллаштириш” мавзусидаги республика илмий-амалий анжумани материаллари тўплами(2013-йил 4-5 декабрь), 339-345 б.

2. Б.К. Суннатов “*G.hirsutum* L. турига мансуб ғўза навлари биологик хусусиятларига ташқи муҳит таъсири”. // Ғўза генетикаси, селекцияси, уруғчилиги ва бедачилик масалалари тўплами. Тошкент – 1993, 38-40 б.

3. Б. Мамараҳимов “Ғўза селекцияси ва уруғчилигида айрим хўжалик белгиларининг ўзаро боғлиқлиги”. AGRO ILM журналы, 3[23]-сон, 2012. 8-9-б.

4. Жўрақулов Ғ.Н., Мамажоов А.А. “*G.hirsutum* L. ғўза навларида битта кўсақдаги пахта вазни билан кимматли хўжалик белгилари ўртасидаги корреляцион боғлиқлик” – Ғўза ва бошқа экинлар генофонди биохилма-хилликларини ўрганиш, ривожлантириш, сақлаш ва самарали фойдаланиш истиқболлари мавзусидаги Республика илмий-амалий анжумани материаллари тўплами. 2020-й, 255-257 б.

5. О.Р. Эргашев “Ғўзанинг янги ЎзФА-710 нави популяциясида тола чиқими белгиси кўрсаткичлари бўйича уч йиллик таҳлилий натижалар”. Агро Илм – Ўзбекистон кишлок хўжалиги журналы 2019 йил, 3 сон, 8-9 б.

6. О.Р. Эргашев “*G.hirsutum* L. турига мансуб янги ғўза навида айрим хўжалик белгиларининг бир неча авлодларда фенотипик намоён бўлиши”. Агро илм. Тошкент, 2020. 2 (65) сон, 7-8 бет.
7. О.Р. Эргашев *G.hirsutum* L. тури янги навида хўжалик белгиларининг шаклланиши ва барқарорлашуви. // Ўзбекистон аграр фани хабарномаси 5 (83) 2020. 73-55 б.
8. П.Т. Содиқов, Э.Ю. Хўжа-Аҳмедов, М.М. Божинов, Л. Димитрова, У. Айтжонов, О. Нағиметов “Ўзанинг айрим навларидagi шаклланиш қобилятининг экологик муҳитнинг таъсиридаги кўрсаткичлари”. // Ғўза генетикаси, селекцияси, уруғчилиги ва бедачилик масалалари тўплами. Тошкент – 1993, 68-70 б.
9. С. Максудов, К. Умаров, М. Яхьяев “Бухоро-102 ғўза навини агробиологик хусусиятлари, ҳосилдорлиги ва етиштириш технологияси”. // Академик С.С. Содиқов таваллудининг 95 йиллигига бағишланган “Ўза ва бошқа кишлок хўжалик ўсимликларида тез пишарликни ҳамда мослашувчанликни эволюцион ва селекцион қирралари” мавзусидаги Халқаро илмий конференция материаллари тўплами. “ФАН”. Тошкент – 2005. 153-155 б.
10. Усманов С.А., Алиходжаева С.С., Хударганов К.О., Абдиев Ф.Р. «Создание доноров *G.barbadense* L. с высоким выходом волокна и массой хлопка сырца одной коробочки». // Материалы международной научнопрактической конференция «Современное состояние селекции и семеноводства хлопчатника, проблемы и пути их решение». Ташкент – 2007. с. 157-159.
11. Шодиева Озода Мажидовна “*G.hirsutum* L. навларининг турли иқлим шароитида популяцион ўзгарувчанлик даражаси”. Биология фанлари бўйича фалсафа доктори (PhD) диссертацияси автореферати. Тошкент – 2021. 10 – 20 б.

ЎЎТ:631.153.3:631.82

СУҒОРИШ ВА ОЗИҚЛАНТИРИШ РЕЖИМЛАРИНИНГ КУЗГИ БУҒДОЙ НАВЛАРИ БАРГ САТҲИГА ТАЪСИРИ

Х. Юсупов, к/х.ф.н., Лалмикор деҳқончилик ИТИ, Жиззах
А.С. Муратқасимов, PhD, Лалмикор деҳқончилик ИТИ, Жиззах
Н.Х. Юсупов, PhD, Лалмикор деҳқончилик ИТИ, Жиззах
Б.Б. Холдоров, PhD, Жиззах политехника институти, Жиззах
Ж.А. Нишанов, магистр, Лалмикор деҳқончилик ИТИ, Жиззах

Аннотация. Мақолада “Семуруғ” ва “Истиклол-20” кузги буғдой навларининг суғориш ва озиқлантиришининг турли тартиботларида кузги буғдой навлари барг сатҳига таъсирини ўрганиш бўйича олиб борилган кўп факторли дала тажрибалари натижалари баён этилади.

Калит сўзлар: Кузги буғдой навлари, суғориш, озиқлантириш, ўсимлик туп сони, биологик яшовчанлик, ҳосилдорлик, қўшимча ҳосилдорлик.

Аннотация. В статье приводятся результаты многофакторных опытов по изучению влияния различных режимов орошения и минерального питания на площади листьев сортов пшеницы «Семуруг» и «Истиклол 20» при осеннем сроке посева.

Ключевые слова: Сорты озимой пшеницы, полив, подкормка, количество кустов растений, биологическая жизнеспособность, урожайность, прибавка.

Abstract. The article presents the results of multifactorial experiments to study the effect of different irrigation regimes and mineral nutrition on the leaf area of the wheat varieties "Semurug" and "Istiklol 20" at the autumn sowing period.

Keywords: Winter wheat varieties, watering, feeding, number of plant bushes, biological viability, yield, increase.

Мавзунинг долзарблиги ва ўрганилганлик даражаси. Республикнинг турли хил тупроқ-иқлим шароитларида суғориладиган кузги буғдойнинг янгидан районлаштирилган ҳамда истикболли навларидан барқарор юкори (65-70 центнер ва ундан кўпроқ) ва сифатли ҳосил етиштиришда ҳар бир навнинг биологик ва генетик хусусиятларига мос келадиган суғориш ва озиқлантиришнинг мақбул минтақавий агротехнологияларини ишлаб чиқиш ҳозирги кунда ўта долзарб аҳамиятга эга. Ўзбекистон “Ғалла” илмий ишлаб чиқариш бирлашмасида (ҳозирги Дон ва дуккакли экинлар илмий тадқиқот институти Ғаллаорол илмий-тажриба станцияси) ўтган асрнинг 70-йилларидан бошлаб республиканинг турли тупроқ-иқлим шароитларида кузги бошоқли дон экинларининг турли меъёрдаги органик ва маъданли ўғитларга талабчанлиги ўрганила бошланган. Бу тажрибалардан маълум бўлишича, республиканинг барча тупроқ типларида ғалла ва бошқа кишлок хўжалик экинлари ҳосилдорлигини чегаралаб турадиган асосий омиллардан бири тупроқда ўсимлик томонидан асосан ўзлаштириладиган азотли ва фосфорли бирикмаларнинг етишмаслиги, тупроқнинг шўрланиш даражаси ҳамда вегетациянинг энг маъсул босқичларида намликнинг етишмаслиги, ҳаво ҳароратининг кескин кўтарилиши (тупроқ ва ҳаво қурғоқчилиги) ва бошқалар ҳисобланади [2: 18-21-б., 7: 31-33 б.].

Ҳиндистоннинг Сезон Раби тажриба станцияси енгил қумоқ тупроқлар шароитида кузги буғдойдан энг юқори ҳосилдорлик ЧДНС га нисбатан 80 % намликни яратиш лозим бўлган суғоришлар оралиғи 10 кундан иборат 11 марта суғориш ҳисобига тўғри келган [10: 248-250-б.].

Жанубий Қрим, чўл қора тупроқ зонаси, ўрта қумоқ механик таркибли тупроқларда кузги буғдойни суғоришда суғориш олди тупроқ намлиги 1 м қатламда ЧДНС га нисбатан 80 % тенг даражасини мақбул деб белгилайди [5: 24-с.].

Сурхон-Шеробод водийсининг эскидан суғориб келинаётган ўртача қумоқли ўтлоқи тупроқлар шароитида кузги буғдойни суғориш олди тупроқ намлиги ЧДНС га нисбатан 80 % атрофида бўлиш кераклиги аниқланган [6: 17-б.].

Зарафшон водийсида кузги буғдойнинг “Безостая-1” ва “Сете-Церрос” навларини суғоришда кузда нам суви берган ҳолда суғориш олди тупроқ намлиги унинг ЧДНС га нисбатан 70 % га тенг бўлганда юқори ҳосил олинган [8: 37-41-б.].

Т.Х.Хужакулов (2001) ўз илмий кузатувларида Қашқадарё воҳаси чўл-саҳро минтақаси ўрта оғир қумоқ оч тусли бўз тупроқлар шароитида кузги буғдойнинг маҳаллий навларидан “Ёнбош”, “Санзар-8” ва хорижий “Скифянка”, “Юна” навларини суғоришни ЧДНС га нисбатан 70-85-80 % ни мақбул деб белгилайди [9: 51-53-б.].

Ўзбекистоннинг суғориладиган минтақаларида кузги буғдой учун минерал ва органик ўғитларни гектарига N180-200 P150-180 K100 кг + 20-40 т гўнг меъерини белгилайди [3: 21-22-б.].

Ўзбекистоннинг типик бўз тупроқлар зонаси янгидан ўзлаштирилган эрозияга мойил енгил механик таркибли тупроқларда кузги буғдойнинг “Сете-Церрос” навини гектарига N₂₂₀ P₁₀₀ K₁₀₀ кг озиклантирилганда ҳосилдорлик 63,3 ц ни ташкил этган [4: 37-38-б.].

Тажрибани ўтказиш услуби схемаси ва шароитлари. ҚХА-ҚХ-2018-105 сонли амалий лойиҳа доирасида олиб борилаётган кўп факторли дала тажрибалари Дон ва дуккакли экинлар илмий тадқиқот институти Ғаллаорол илмий тажриба станциясининг суғориладиган тажриба даласида 2x3x4x3 схема бўйича олиб борилди. Тажрибаларда “Семруғ” ва “Истиклол-20” янги кузги юмшоқ буғдой навларининг (А фактор), турли суғориш тартиботларида (В фактор) минерал ўғитлар меъерига (С фактор) қараб ўсиши ва ривожланиши ҳамда ҳосилдорлигининг ўзгариши ўрганилди.

Тажриба вариантлари ва бўлакчалари Б.А.Доспехов [1: 336 б] услуби бўйича тармоқланган блоклар шаклида жойлаштирилди. Вариантларнинг бундай жойлаштирилиши турли факторларнинг кузги буғдой навлари ҳосилдорлигига таъсири ва ўзаро таъсирини ўрганишга имкон беради. Тажриба бўлакчалари (делянкалари) хажми 75 м² (3x25), ҳисобга олинадиган майдон эса 40 м² ни (2x20) ташкил этди. Кўп сонли тажрибаларнинг кўрсатишича кузда тупроқда нам тўплаш учун суғорилган майдонларда тупроққа ишлов бериш ва экишни сифатли бажаришга, энергетик ресурслардан тежамли фойдаланишга энг муҳими уруғнинг қисқа муддатларда тўлиқ униб чиқишини ҳамда бегона ўтлар сонининг камайишини таъминлайди. Кузги буғдой навлари уруғи октябрнинг иккинчи ўн кунлигида 5,0 млн. дона/га ҳисобида ССФК-7 русумли селекцион сеялка ёрдамида экилди.

Кузги буғдой навларининг вегетация даврида суғориш муддати ҳамда меъери тажриба схемасида режалаштирилган ЧДНС (чекланган дала нам сифими) ва суғориш олдида тупроқнинг ҳақиқий намлигига қараб белгиланди. Тажриба схемасига асосан фосфорли ва калийли ўғитларнинг йиллик меъери экиш олдида, азотли ўғитлар эса кузги буғдой навларининг 1-2 барг (кузда), эрта баҳорда (туплаш), найчалаш ва бошоқлаш босқичларида табақалашган ҳолда берилди.

Олинган натижалар. Кузги буғдойнинг фотосинтетик маҳсулдорлиги, вегетация даврида органик масса тўплаши ва ундаги биокимёвий жараёнлар бевосита барг сатҳи ҳамда уларнинг давомийлиги билан боғлиқ.

Россиянинг турли регионларида ўтказилган кўп сонли тажрибаларда буғдойнинг барг сатҳи унинг генетик хусусиятларига, агрометеорологик факторлари ва тупроқнинг намлигига, хароратига ва бошқа кўплаб омилларга қараб ўзгаради. Суғориладиган майдонларда кузги буғдой навларидан юқори ҳосил етиштириш учун баргнинг ассимиляция сатҳини ошириш билан бирга тупроқ намлиги, озиклантиришни оптималлаштириш, ёруғликнинг кўпроқ тушишини таъминлаш орқали фотосинтезнинг интенсив равишда кечишига шароит яратилиши лозим.

Тадқиқотлардан маълум бўлишича суғориладиган майдонларда кузги буғдойнинг қуёшнинг фотосинтетик фаол радиациясидан (ФАР) фойдаланиш коэффицентини ошириш

учун ўсимликнинг майдон бирлигидаги туп сонини яъни озикланиш майдонини мақбуллаштириш ва минерал ўғитлар, биринчи навбатда азотли ўғитларни кўпроқ қўллаш талаб этилади.

Республикамизнинг суғориладиган майдонларда кузги буғдойнинг фотосинтетик маҳсулдорлигига ўсимликнинг туп сони, суғориш ва озиклантириш меъёрининг таъсири деярли ўрганилмаган.

1-жадвал

Суғориш ва озиклантириш меъри ва тартиботларига қараб “Семуруғ” кузги буғдой навининг барг сатҳига таъсири, бошоқлаш (Ғаллаорол ИТС, 2019-2020 йй. бўйича ўртача)

Суғориш режими, % ЧДНС	Ўғитлар меъёри, кг/га	Ўсимлик оғирлиги, г/м ² (хўл пайтида)		Жами биомассанинг баргга нисбати	Сув миқдори %	1 та барг кесмаси оғирлиги, мг	Барг сатҳи	
		жами	ш.ж.барг				м ² / м ²	Минг м ² /га
В ₁ -кузги тупроқда нам тўплаш (фон)-назорат	Ўғитсиз-назорат	630,0	318,4	1,98	59,6	45,8	2,78	27,8
	Р ₉₀ К ₆₀ -фон (кузда)	652,3	319,8	2,03	70,0	46,2	2,76	27,8
	фон + N ₁₅₀	790,0	327,5	2,41	71,1	47,0	2,79	27,9
	фон + N ₁₈₀	810,7	330,5	2,45	70,6	47,8	2,76	27,6
	фон + N ₂₁₀	820,5	331,6	2,47	70,2	48,0	2,80	28,0
В ₂ -фон + 60-70-70	Ўғитсиз-назорат	695,8	401,4	1,70	70,5	58,8	2,73	27,3
	Р ₉₀ К ₆₀ -фон (кузда)	790,5	408,9	1,90	72,8	60,4	2,71	27,1
	фон + N ₁₅₀	910,2	465,9	1,95	72,9	60,8	2,83	28,3
	фон + N ₁₈₀	928,7	470,4	2,0	73,0	61,4	3,06	30,6
	фон + N ₂₁₀	930,6	469,8	2,0	73,2	60,8	3,09	30,9
В ₃ -фон + 70-80-70	Ўғитсиз-назорат	718,8	415,0	1,7	72,4	59,5	2,79	27,9
	Р ₉₀ К ₆₀ -фон (кузда)	895,5	418,0	2,14	72,9	60,8	2,75	27,5
	фон + N ₁₅₀	980,9	472,8	2,07	72,8	61,3	3,08	30,8
	фон + N ₁₈₀	1020,0	475,6	2,14	73,8	61,5	3,09	30,9
	фон + N ₂₁₀	1105,0	480,0	2,30	74,0	62,0	3,10	31,0

Юқорида қайд этилган фикр ва мулоҳазаларни эътиборга олган ҳолда 2019 ва 2020 йилларда “Истиклол 20” ва “Семуруғ” кузги буғдой навлари тупроқнинг намлик ва озиклантириш режимига қараб вегетациянинг энг критик ўсиш ва ривожланиш босқич ҳисобланадиган бошоқлаш пайтида баргнинг ассимиляция сатҳи ўрганилди. Бунинг учун тажрибанинг ҳар бир вариантдан 0,25 м² майдондаги (30x85 см) ўсимлик боғлари олиниб лаборатория шароитида ўсимликнинг хўл пайтидаги умумий оғирлиги (поя, барг, бошоқ) жами барг оғирлиги ва ундаги сув миқдори аниқланди. Ҳозирги пайтда ўсимликларнинг барг сатҳини аниқлашнинг бир нечта усуллари мавжуд.

Бизнинг тажрибаларимизда кузги буғдой навларининг майдон бирлигидаги сатҳини аниқлашда ҳар бир ўсимлик намунасидан барг кесмаси олинди ва унинг ўртача оғирлиги торзион тарозида ўлчаб олинди. Олинган натижалар 1-жадвалда келтирилган.

Икки йиллик тажриба натижаларига кўра “Семуруғ” кузги буғдойнинг бошоқлаш пайтида кузги нам учун суғориш фонидан тупроқ намлигига 60-70-70% намлик режими бўйича суғорилган вариантларда тупроқда намлик етарли бўлиши натижасида баргнинг фотосинтетик фаоллиги узоқроқ давом этиши барг сатҳининг ошиши таъминланди. Бу вариантларда баргнинг барг сатҳи суғорилмаган вариантларга нисбатан 1,2-3,1 минг/м² га юқорилигини кўриш мумкин.

1-жадвалдан кўришиб турибдики, “Семуруғ” кузги буғдой навининг барг сатҳи тажрибанинг вегетация давомида суғорилмаган назорат вариантларида ўғитлар меъёрига қараб гектарига 27,8-28,0 минг м² ни ташкил этди. Бу вариантларда вегетациянинг энг критик фенологик босқичларида тупроқда намлик етишмаслиги ўсимликларда фотосинтетик маҳсулдорликнинг пасайишига олиб келди. Бунинг натижасида буғдойнинг илдиз тизимининг физиологик фаоллиги кескин пасайиши баргнинг таркибидаги сувнинг камайиб кетишига, баргдаги пигмент – хлорофилл дончаларининг камайиши натижасида баргнинг яшиллиги йўқолади. Шу билан бирга пастки ярусдаги барглarning қуриб қолиши биометрик таҳлилларда аниқланди.

Тажрибанинг 70-80-70% намлик режими бўйича суғорилган вариантларида (В₃) “Семуруғ” кузги буғдой барг сатҳи назорат вариантларга (В₁) нисбатан янада ортиши қайд этилди – 30,8-31,0 минг кв.метр/га.

Тажриба ўтказилган йилларда “Истиклол 20” кузги буғдой навининг баргнинг фотосинтетик фаоллиги қуйидагиларни ташкил этди (22-жадвал).

Икки йиллик тажриба натижаларига кўра “Истиклол 20” кузги буғдой навининг барг сатҳи кўрсаткичлари “Семуруғ” нави нисбатан сезиларли даражада устинлигини кўриш мумкин. Тажрибанинг назорат, яъни фақат кузда экиш олдида тупроқда нам тўплаш учун суғорилган вариантларида ўғитлар меъёрига қараб 30,3-33,9 минг м²/га ни ташкил этди.

2-жадвал

“Истиклол 20” кузги буғдой навининг суғориш ва озиклантириш режимларига қараб барг сатҳининг ўзгариши, бошоқлаш 2019-2020 йиллар

Суғориш режими, % ЧДНС	Ўғитлар меъёри, кг/га	Ўсимлик оғирлиги, г/м ² (хўл пайтида)		Жами биомассанинг баргга нисбати	Сув микдори %	1 та барг кесмаси оғирлиги, мг	Барг сатҳи	
		жами	ш.ж.барг				м ² / м ²	Минг м ² /га
В ₁ -кузги тупроқда нам тўплаш (фон)-назорат	Ўғитсиз-назорат	705,0	380,8	1,85	67,8	48,5	3,14	31,4
	Р ₉₀ К ₆₀ -фон (кузда)	741,9	390,5	1,90	69,2	50,6	3,09	30,9
	фон + N ₁₅₀	788,7	410,8	1,92	70,5	53,8	3,05	30,5
	фон + N ₁₈₀	790,0	415,8	1,90	71,5	54,8	3,03	30,3
	фон + N ₂₁₀	818,4	419,7	1,95	72,0	55,0	3,05	30,5
В ₂ -фон + 60-70-70	Ўғитсиз-назорат	755,4	421,8	1,79	69,5	42,8	3,39	33,9
	Р ₉₀ К ₆₀ -фон (кузда)	829,7	443,4	1,79	71,3	52,8	3,36	33,6
	фон + N ₁₅₀	940,8	470,8	2,00	72,8	53,8	3,50	35,0
	фон + N ₁₈₀	1080,4	480,0	2,25	74,0	55,8	3,44	34,4
	фон + N ₂₁₀	1200,4	507,6	2,36	74,6	57,9	3,51	35,1
В ₃ -фон + 70-80-70	Ўғитсиз-назорат	818,2	457,8	1,79	71,3	51,8	3,53	35,8
	Р ₉₀ К ₆₀ -фон (кузда)	900,5	480,8	1,87	72,3	54,8	3,51	35,1
	фон + N ₁₅₀	980,1	490,2	2,00	73,0	56,8	3,48	34,8
	фон + N ₁₈₀	1175,0	510,5	2,30	73,0	55,0	3,71	37,1
	фон + N ₂₁₀	1280,5	525,0	2,43	73,8	55,8	3,76	37,6

“Семуруғ” навида кузатилганидек “Истиклол 20” нави барг сатҳи суғоришнинг 60-70-70% намлик тартиботида назоратга нисбатан ўртача икки йилда 1,2-2,2 минг м² га юқорилиги қайд этилди.

Суғоришнинг 70-80-70% ЧДНС тартиботида вегетациянинг барча босқичларида тупроқнинг 0-100 см қатламида етарли микдорда бўлиши “Истиклол 20” кузги буғдой навининг фотосинтетик маҳсулдорлигига ижобий таъсир кўрсатди. Буни шу вариантлардаги баргда умумий сувнинг назоратга нисбатан 3-4% юқорилиги билан изоҳлаш мумкин.

Тажрибанинг вегетация даврида суғорилмаган вариантларда тупроқнинг барча қатламларидаги намлик микдори намликнинг қуйи чегарасига нисбатан 35-40% гача пасайиши кузги буғдой навларининг, хусусан “Истиклол 20” нави илдиз тизими ва ер устки органларида биокимёвий жараёнларнинг кескин пасайишига олиб келди.

“Семуруғ” ва “Истиклол 20” кузги буғдойнинг фотосинтетик маҳсулдорлигининг ошишида ҳамда барг ассимиляция аппаратида хлорофилл дончаларнинг кўплиги, сатҳининг нисбатан юқори бўлишини таъминлашда минерал ўғитлар, айниқса азотли ўғитларнинг аҳамияти катта.

Тажрибанинг барча суғориш ва озиклантириш режимларида 90 кг/га фосфорли ва 60 кг/га калийли ўғитлар фонига гектарига 180-210 кг азотли ўғитларни табақалашган ҳолда

кузда, туплаш ва найчалаш ҳамда бошоқлаш пайтида озиклантириши натижасида кузги буғдой навларининг барг сатҳининг орғишига ҳамда унинг узокроқ фаолият кўрсатишига олиб келди. Бу ҳолатни айниқса суғоришнинг 70-80-70% намлик тартиботида кўриш мумкин. Суғоришнинг бу режимда юқорида қайд этилган вариантларда барг сатҳининг назоратга нисбатан ўртача 1,3-18 минг м²/га юқорилиги қайд этилди.

Хулоса

Суғорилган майдонларда кузги буғдой вегетациясининг турли фенологик босқичларида органик масса тўплаш интенсивлиги асосан уларнинг барг сатҳи билан узвий боғлиқ ҳолда ўзгарди. “Семуруғ” кузги буғдойнинг бошоқлаш босқичидаги барг сатҳи тажрибанинг фақат кузда суғорилган вариантларида ўғитлар меъёрига қараб 27,6-28,0 минг м²/га ни, суғоришнинг 60-70-70% ва 70-80-70% намлик режимларида 27,3-31,0 минг м²/га, “Истиклол 20” нави бўйича эса тегишлича 30,5-33,9 ва 33,6-37,0 минг м²/га ни ташкил этди.

ҲОЙДАЛАНИЛГАН АДАБИЁТЛАР РЎЙХАТИ:

1. Доспехов Б.А. Методика полевого опыта. М. “Колос”, 1973, 336 с.
2. Камиллов К.К., Мамарахимов И.М., Юсупов Х.Ю. Способы полива пшеницы осеннего сева. // Пути повышения урожая зерновых, зернобобовых и кормовых культур при интенсивном земледелии. // Труды УзНИИЗ. Т: 1989. с. 18-21.
3. Курбанов Г.К., Умаров М. Особенности выращивания пшеницы. // - Сельского хозяйства Узбекистан. 1999. № 6. с. 21-22.
4. Махмудов А., Муминов К. Кузги буғдой ҳосилдорлиги эрозияга учраган бўз тупроқларда солинадиган фосфорли ўғитларнинг шакли ва миқдорида боғлиқми? // Узбекистон кишлок хўжалиги. 1999. № 6. б. 37-38.
5. Саплев А.В. Пути повышения урожайности и улучшения качества зерна озимой пшеницы возделываемой при орошении на южном черноземе степной зоны Крыма. // Автореф. дисс. канд. с-х. наук. Краснодар. 1992. с. 24.
6. Учваткин А.К. Особенности формирования урожая пшеницы интенсивного типа на орошении при осеннем посеве в южном Узбекистане. // Автореф. дисс. канд. с-х. наук. Ленинград, 1987. с. 17.
7. Федотов П.И. Парное и тройная внесения NPK под озимой пшеницу при орошении. // Пути повышения урожая зерновых, зернобобовых и кормовых культур при интенсивном земледелии. Труды УЗНИИЗ. Ташкент. 1989. с. 31-33.
8. Халилов Н.Х. Научные основы возделывание пшеницы осеннего посева на орошаемых землях Узбекистана. // Автореф. дисс. док. с-х. наук. Самарканд.1994. с. 37- 41.
9. Хужакулов Т.Х., Солиев М., Тураев М., Усмонов М. Фосфорли ўғитлар солинганда буғдой ҳосилдорлиги ва дон сифатини шаклланишини белгиловчи асосий омиллар. // Пахтачилик ва дончилик.1999. № 1. б. 51-53.
10. Prabhakar. M. Scheduling of irrigation to wheat based on pan evaporation. Andhra. Agr. J.,1983. 30. 4. W. 248-250.

ТЕХНИКА ФАНЛАРИ

УДК 001

УВЕЛИЧЕНИЕ ИНТЕНСИВНОСТИ ПЕРЕМЕШИВАНИЯ ЖИДКОСТЕЙ В ГОРНО-МЕТАЛЛУРГИЧЕСКОЙ ОТРАСЛИ С ПРИМЕНЕНИЕМ ШАРНИРНОЙ МУФТЫ

Б.Р.Тошов, к.ф-м.н., доц., НГГИ, Навои
Ш.Г. Хамроев, ассистент, НГГИ, НГГИ, Навои

Аннотация. *Tog'-metallurgiya sanoati ishlab chiqarishda yuqori natijalarni ta'minlash faqat fan va texnikaning zamonaviy yutuqlarini sanoatda qo'llash asosida mumkin. Bu muammoni hal qilish uchun jarayonlarni kuchaytirish, apparatlar va mashinalarning yangi, yanada mukammal dizaynlarini yaratish, ishlab chiqarishni to'liq mexanizatsiyalash va avtomatlashtirish zarur. Maqolada gidromekanik jarayonlarni, xususan, aralashtirish va membrana usullarini kuchaytirish masalalari ko'rib chiqilgan.*

Калит so'zlar: *bo'g'inli debriyaj, strukturaviy diagramma, mexanizm modeli, kirish va chiqish bo'g'inlari, harakat qonuni, burchak tezligi, vites nisbati*

Аннотация. *Обеспечение высоких результатов при производстве горно металлургической отрасли возможно только на базе использования в промышленности современных достижений науки и техники. Для решения этой задачи необходима интенсификация процессов, создание новых более совершенных конструкций аппаратов и машин, полная механизация и автоматизация производства. В работе рассматриваются вопросы интенсификации гидромеханических процессов, в частности перемешивания и мембранных методов.*

Ключевые слова: *шарнирная муфта, структурная схема, модель механизма, входные и выходные звенья, закон движения, угловая скорость, передаточное число.*

Abstract. *Ensuring high results in the production of the mining and metallurgical industry is possible only on the basis of the use of modern achievements of science and technology in industry. To solve this problem, it is necessary to intensify processes, create new, more perfect designs of apparatus and machines, and complete mechanization and automation of production. The paper deals with the issues of intensification of hydromechanical processes, in particular, mixing and membrane methods.*

Key words: *articulated clutch, structural diagram, mechanism model, input and output links, law of motion, angular velocity, gear ratio*

Как показали наблюдения в ВЮХ (нейтрализационный цех) во время механического перемешивания сульфидных руд с реагентом наблюдается осаждение реагента. Для проведения непрерывного процесса сорбционного окисления тонкоизмельчённых сульфидных концентратов применяются специальные аппараты, работающие в условиях стабилизации температуры при постоянном аэрировании. Для ускорения процесса окисления в таких аппаратах необходимо непрерывное перемешивание пульпы. Во время такого перемешивания руд с реагентом наблюдается прилипание реагента в стенку. Всё это свидетельствует о том, что исследования в области перемешивания с целью создания методов расчёта и конструкций являются актуальной задачей. Задачами исследования являются:

- разработка принципиально нового устройства для перемешивания сульфидных руд с реагентом одновременно в горизонтальной и вертикальной плоскости, которая не допускающие осаждение реагентов на дно мешалки.

- разработка устройства мешалки, которая одновременно произвел перемешивание и очистка стенок сосуд мешалки.

-теоретическое обоснование выбора основных конструктивных параметров мешалки

-проведение экспериментальных и теоретических исследований для определения влияния конструктивных и кинематических параметров мешалки на потребляемую мощность и эффективность перемешивания;

-теоретическое и экспериментальное обоснование использования конструкции мешалки шарнирной муфтой для перемешивания жидких сред. Для решения этого разработано Шарнирная муфта который состоит из двух телескопических шатунов с наружными и внутренними частями. Шарнирная муфта одновременно выполняет два работа. При этом, установленная в ёмкости с жидкой средой лопасти шарнирной муфты создаёт вращательное движение жидкости, а телескопические шатуны работая как поршень-цилиндр,

дополнительно, всасывает и нагнетает жидкости через отверстия, повышая интенсивности перемешивания жидкой среды. Предлагаемые нами Шарнирная муфта также предназначены для передачи вращающего момента между электроприводом и лопастью мешалки.



Рис.1. Структурная схема шарнирной муфты

1, 2-муфта, 3-вилка, 4-серьги, 5, 6-шатуны, 7, 8, 9-шарниры, 10-отверстия, 11-лопасть, 12-ёмкость

Когда применяем шарнирной муфты для перемешивания жидкостей появляется задачи взаимодействие жидкостей с шарнирной муфтой. Взаимодействие жидкостей и газов с твердыми телами, а также между соседними слоями жидкости или газа происходит не в отдельных точках, а на поверхности соприкосновения. Поэтому для характеристики подобных взаимодействий вводится физическая величина, которая определяет силу F , действующую перпендикулярно к поверхности соприкосновения, площадью S . Отношение силы F к площади S называется давлением $p = F/S$.

Если внутрь покоящейся жидкости или газа поместить очень тонкую невесомую пластинку площадью ΔS , то части жидкости или газа, расположенные по обе стороны от нее, будут действовать с силами ΔF , которые независимо от ориентации пластинки равны по величине и перпендикулярны к площадке, так как наличие касательных сил привело бы частицы в движение. Давление ρgh называется гидростатическим давлением, оно линейно возрастает с глубиной погружения h .

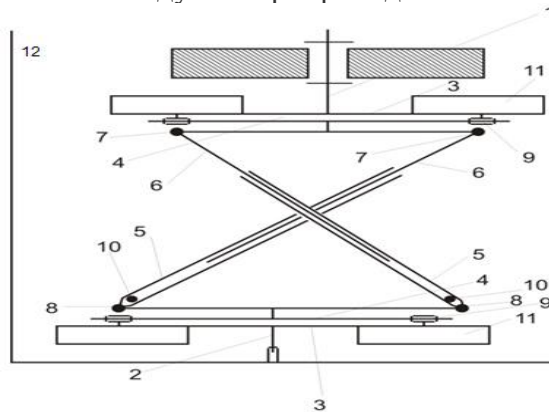
Если в жидкости мысленно выделить вертикальный цилиндр с поперечным сечением S , то на верхнее основание цилиндра будет действовать сила $F_1 = p_1 S = \rho gh_1 S$, на нижнее основание - $F_2 = p_2 S = \rho gh_2 S$.



Рис.2. К определению выталкивающей силы жидкости на гидроцилиндра

В результате на выделенный цилиндр будет действовать сила $F_A = F_2 - F_1$, направленная вертикально вверх. После преобразований получим $F_A = \rho g S (h_2 - h_1) = \rho g V = m_{жс} g$. Если вместо выделенного цилиндра поместить какое либо тело, то выталкивающая сила останется и будет определяться законом Архимеда: на тело, погруженное в жидкость(или газа), действует выталкивающая сила, направленная вертикально вверх и равная весу жидкости(газа), вытесненной телом жидкости(газа):

$$F_A = \rho_{жс} * V * g.$$

где $\rho_{жс}$ - плотность жидкости(газа), V – объем погруженного в жидкость тела. Разность между выталкивающей силой и весом тела называется подъемной силой. В нашем случае телескопический шатун работая как поршень-цилиндр работает против выталкивающей сила.

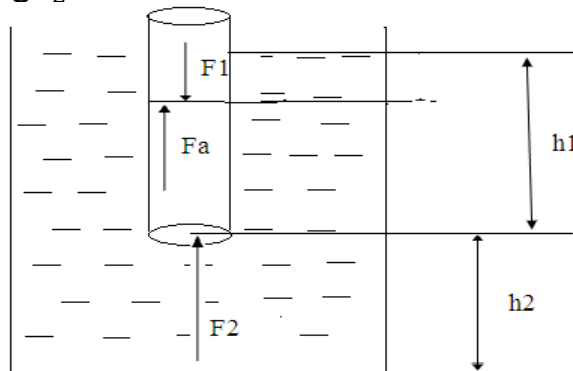
Для расчета гидроцилиндра (поршень-цилиндр), необходима определить выталкивающий сила работающей против поршня (Рис.2.). В нашем случае высота ёмкости равна $H=2,64$ м. Диаметр ёмкости $D=2,2$ м. Объём цилиндрического сосуда где будет работать мешалка с шарнирной муфтой $V=10$ м³.

Нижний ось мешалки находится $h_2= 0,5$ м от дна сосуда. Для гидроцилиндра находящийся в цилиндрическом сосуде заполненной жидкостями, плотность которого равно $\rho_{ж} = 1,221 \cdot 10^3$ кг/м³ определяем выталкивающий сила. Поперечный диаметр цилиндра равна $d_{ц}=0,04$ м.

Тогда площадь поперечного сечения цилиндра $S = \frac{\pi d_{ц}^2}{4} = 1$ м².

Высота цилиндра находящиеся внутри жидкости равно $H_{ц} = H - h_2 = 2,64 - 0,5 = 2,14$ м.

Тогда выталкивающий сила $F_a = \rho_{ж} * V * g = 26129,4$ Н.

СПИСОК ИСПОЛЬЗОВАННОЙ ЛИТЕРАТУРЫ:

- 1.Иванец В.Н, Лобасенко Б.А. Методы интенсификации гидромеханических процессов. Кемерово 2003г.
2. Брагинский, Л.Н. Перемешивание в жидких средах. Л.Н Брагинский В.И Бегачев, В.М Барабаш-Л.: «Химия».
- 3.Стренк Ф. Перемешивание и аппараты с мешалками. - Л.:Химия,1975.
4. Бобоназаров, М., Рахимова, М.М., Мирзоев, Б. Моделирование процесса перемешивания и разделения фосфоритной суспензии по фракциям. ДАН Республики Таджикистан 2013, том 56, №12.
5. Козлова Е.Г. Перемешивание высококонцентрированных полидисперсных суспензий: Дис. канд. техн. наук. / ЛенНИИхиммаш.- Л.2005.
6. Барабаш В.М., Брагинский Л.Н., Козлова Е.Г. Применение аппаратов с перемешивающими устройствами для перемешивания высоко-концентрированных суспензий. // ТОХТ.- 1990.- Т. XXIV, № 1

TYPES OF LOGISTICS

D.Sh. Kholkhodjaeva, teacher, Tashkent State Technical University, Tashkent

Annotatsiya. Transport va logistika biznesida ko'plab tushunchalar mavjud: transport, logistika, transport, ekspeditorlik va boshqalar. Logistika menejmenti istiqbolli distribyutorlar va etkazib beruvchilarni aniqlash va ularning samaradorligi va mavjudligini aniqlashni o'z ichiga oladi. Ushbu maqolada logistika turlari yoritib berilgan.

Kalit so'zlar: transport, logistika, ta'rif, ma'lumotlar bazasi, adabiyotlarni o'rganish.

Аннотация. В транспортно-логистическом бизнесе существует множество понятий: транспорт, логистика, транспортировка, экспедирование и т.д. Управление логистикой включает в себя определение потенциальных дистрибьюторов и поставщиков и определение их эффективности и доступности. В данной статье освещаются виды логистики.

Ключевые слова: транспорт, логистика, определение, база данных, обзор литературы.

Abstract. There are many concepts in the transport and logistics business: transport, logistics, transportation, forwarding, etc. Logistics management involves identifying prospective distributors and suppliers and determining their effectiveness and accessibility. In this article highlights of types logistics.

Keywords: transport, logistics, definition, database, literature review.

There are also a number of different study programs and disciplines such as: transport economics, transport logistics, logistics management, etc. All of these titles are often related to the content of the plan, planning, organization, management and control of the movement of human, material, informational and financial flows. However, in practice, they are often correlated and misused. Therefore, it is an important task to properly define these concepts. Logistics refers to the overall process of managing how resources are acquired, stored, and transported to their final destination. Logistics managers are referred to as logisticians.

Logistics is used more broadly to refer to the process of coordinating and moving resources – people, materials, inventory, and equipment – from one location to storage at the desired destination. The term logistics originated in the military, referring to the movement of equipment and supplies to troops in the field.

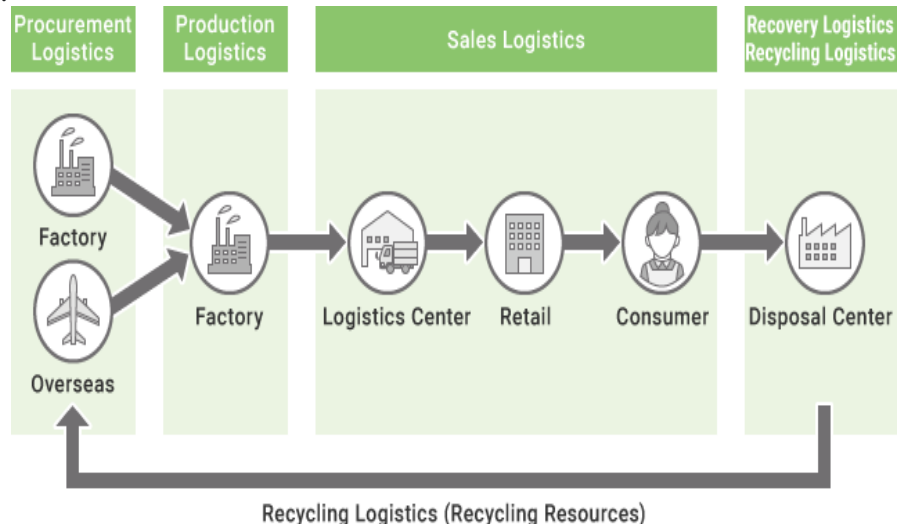

There are many types of logistics. The most well known type is sales logistics that moves products from the producer to the consumer. In addition, there are a number of other types of logistics, such as procurement logistics which is the flow of raw materials and parts, production logistics which is the flow of materials inside a factory or business, recovery logistics which is the return flow of returns from consumers and waste, and recycling logistics which is the flow of recyclable materials. This section describes the types and fields of logistics in depth.

Logistic fields

Logistics can be split into five types by field: procurement logistics, production logistics, sales logistics, recovery logistics, and recycling logistics. Each of these is explained in detail, but first we

should learn about logistics fields and types. For recovery logistics and recycling logistics, both types are the same up to the recovery of goods from consumers, but recycling logistics is the type that recycles the goods that are collected.

Procurement logistics

Procurement logistics is the flow of goods when the raw materials and parts necessary for manufacturing are procured from suppliers. This field did not attract much attention before, but now that small-lot production of a variety of models is the main type of production, many firms are actively pursuing production by procuring the necessary materials in only the necessary amounts at the necessary times (the shift to just-in-time production) because it is directly connected to reducing inventory costs.

Production logistics

Production logistics is the flow of goods that includes the management of procured parts and materials, distribution inside a factory, product management, packaging, and shipping to warehouse. Delivery management, warehouse dispatch management, and shipping management can be optimized and the state of delivery vehicles can be managed by smoothly linking procurement logistics and sales logistics described later.

Sales logistics

Logistics typically refers to sales logistics. In the past this was mainly delivery from delivery centers and logistics warehouses to distribution points such as wholesalers and retailers. But now direct delivery also makes up a large amount of this volume due to online shopping and e-commerce. Whether delivery through delivery centers and logistics warehouses or direct delivery from production sites, higher efficiency in transportation and delivery and shrinking inventory are indispensable for delivering the necessary goods to the necessary people in the necessary quantities at the necessary time. This also contributes to improving customer satisfaction.

Recovery logistics

If the flow of goods from production to consumption by procurement logistics, production logistics, and sales logistics is described using the circulatory system of the body, it would be said to be forward logistics. On the other hand, recovery logistics or reverse logistics is the flow that recovers and recycles products, containers, and packaging that have fulfilled their role. Similar to recycling logistics described later, emphasis is being placed on this flow in recycling-oriented societies.

Recycling logistics

Typical examples of recycling logistics are recovering and recycling empty cans, plastic bottles, and old paper. Containers, packaging, old computers, and inkjet cartridges can also be recovered and recycled in the same manner. The importance of recycling logistics has been increasing in recent years as measures for the environment and to effectively utilize materials such as minor metals.

REFERENCES:

1. Ailawadi, S. C. and P. Singh Rakesh Logistics management
2. Andrade, R. P., Lucato, W., Vanalle, R. and Vieira JR., M. Review of the Relationship between Reverse Logistics and Competitiveness
3. Walden, C. J. L. Reverse logistics.

УДК 33

ОЦЕНКА КОНКУРЕНТОСПОСОБНОСТИ МАЛОГО БИЗНЕСА И ПРЕДПРИНИМАТЕЛЬСТВА ТЕКСТИЛЬНОЙ ОТРАСЛИ НАМАНГАНСКОЙ ОБЛАСТИ МОДЕЛЬЮ ПОРТЕРА

*Э.А. Алиева, докторант (PhD), Наманганский инженерно-технологический институт,
Наманган*

Аннотация. O'zbekiston to'qimachilik va tikuvchilik va trikotaj sanoati etakchi va jadal rivojlanayotgan tarmoqlardan biridir. U davlat muammolarini hal qilishda muhim rol o'ynaydi va ko'plab mintaqalarning hayotiy manfaatlariga javob beradi. Hududlarning uyg'un rivojlanishiga, aholining bandligini ta'minlashga va uning farovonligini oshirishga hissa qo'shadi, kichik va xususiy biznesni shakllantirish va rivojlantirishga yordam beradi [5].

To'qimachilik sanoatining rivojlanishida kichik biznes ham muhim rol o'ynaydi. Faoliyat tahlili va rivojlanish istiqbollari raqobatbardoshlikni aniqlashning asosiy vositasi bo'lgan Maykl Porter usuli yordamida amalga oshirilishi mumkin. Tahlilni o'tkazishda rivojlanishning innovatsion strategiyasini ishlab chiqishga hissa qo'shadigan faoliyatning barcha kuchli va kuchsiz tomonlari, imkoniyatlari va tahdidlari aniqlanadi.

Kalit soʻzlar: Porter usuli, kuchli va zaif tomonlari, imkoniyatlari va tahdidlari, kichik biznes, innovatsiyalar, raqobatbardoshligi, kamchiliklari, istiqbollari, standartlari, xodimlar, xom ashyo, imidj, assortiment, narx, istiqbollar, investitsiyalar, yangi o'yinchilar paydo bo'lishi tahdidlari, o'rnini bosuvchi mahsulotlar, etkazib beruvchilar, xaridorlar, strategiya

Аннотация. Текстильная и швейно-трикотажная промышленность Узбекистана является одной из ведущих и динамично развивающихся отраслей. Она играет существенную роль в решении государственных задач и отвечает жизненно важным интересам многих регионов. Содействует гармоничному развитию регионов, обеспечению занятости населения и улучшению его благосостояния, оказывает помощь в становлении и развития малого и частного бизнеса [5].

Важную долю в развитии текстильной отрасли имеют и малые предприятия. Анализ деятельности и перспективы развития которых можно осуществить с помощью метода Майкла Портера, который является основным инструментом определения конкурентоспособности. При осуществлении анализа выявляются все сильные и слабые стороны, возможности и угрозы деятельности, способствующие разработки инновационной стратегии развития.

Ключевые слова: метод Портера, сильные и слабые стороны, возможности и угрозы, малый бизнес, инновации, конкурентоспособность, недостатки, перспективы, стандарты, персонал, сырье, имидж, ассортимент, цена, перспективы, инвестиции, угрозы появления новых игроков, товаров – заменителей, поставщики, покупатели, стратегия

Abstract. The textile and garment and knitwear industry of Uzbekistan is one of the leading and dynamically developing industries. It plays an essential role in solving state problems and meets the vital interests of many regions. Promotes the harmonious development of regions, ensuring employment of the population and improving its well-being, assists in the formation and development of small and private businesses [5].

Small enterprises also play an important role in the development of the textile industry. Analysis of activities and development prospects of which can be carried out using the Michael Porter method, which is the main tool for determining competitiveness. When carrying out the analysis, all the strengths and weaknesses, opportunities and threats of the activity, contributing to the development of an innovative development strategy, are identified.

Keywords: Porter's method, strengths and weaknesses, opportunities and threats, small business, innovation, competitiveness, disadvantages, prospects, standards, personnel, raw materials, image, assortment, price, prospects, investments, threats of the emergence of new players, substitute products, suppliers, buyers, strategy.

Введение. Перед отечественными текстильной и швейно-трикотажной отраслями в последние годы стояло несколько стратегически важных задач, прямо влияющих на раскрытие дальнейшего экономического потенциала и реализацию сравнительных преимуществ страны: повышение конкурентоспособности отечественной продукции, в том числе за счет увеличения урожайности выращиваемого хлопка-сырца, сокращение экспорта сырья полуфабрикатов, наращивание производства и реализация продукции с высокой добавленной стоимостью, расширение рынков сбыта, а также создание дополнительных рабочих мест, учитывая потенциал отраслей легкой промышленности в решении вопросов занятости, особенно женщин [5].

В Узбекистане особое внимание также уделяется развитию малого бизнеса и предпринимательства, что способствовала созданию большого количества субъектов малого бизнеса во всех отраслях, а также и в текстильной отрасли, которые являются основными мотиваторами инновационной активности и конкурентоспособности, создающие новые рабочие места и использующие труд женщин. Для развития малого бизнеса в республике проводятся реформы и оказывается поддержка.

Анализ тематической литературы. Сам термин «конкурентоспособность» на сегодняшний день является спорным и вызывает много дискуссий и специалистов разных областей знаний. Исследование конкурентоспособности предприятий, предлагаемое в экономической литературе авторами А. Вороновым, А. Дементьевой, И.Максимовым, М. Мельниковой, А. Семененко, С. Цветковой и др., позволяет прийти к выводу о том, что чаще всего понятие «конкурентоспособность предприятия» сводят к способности предприятия производить конкурентоспособный товар.

При рассмотрении вопроса о конкурентоспособности предприятий представляется разумным выделить конкурентоспособность малого и среднего бизнеса и конкурентоспособность крупных предприятий. Разница этих двух понятий состоит не столько в масштабах производства, численности работников, сколько в самой природе малого и крупного бизнеса. Так малые и средние предприятия в отличие от крупных, обладают следующими конкурентными преимуществами:

- быстрое создание новых рабочих мест
- значительное в масштабах экономики;
- инновационный характер деятельности, быстрое внедрение новых технологий;
- быстрая реакция на сигналы рынка и изменения бизнес-среды; - ориентация на максимальное удовлетворение запросов потребителей;
- экономическая и производственная гибкость и мобильность.

Конкурентоспособность малого и среднего бизнеса заключается, прежде всего, в том, что частное предприятие может быстро перепрофилироваться для выпуска той или иной продукции. Для развития небольшого завода нет необходимости строить огромные цеха и развивать инфраструктуру, производство, например, строительных смесей может быть развернуто в течение короткого времени, а перейти на производство бетонных блоков или подобной продукции малое предприятие может очень быстро. Конкурентоспособность малого и среднего бизнеса может также проявляться в изменении ассортимента продукции, например, швейная мастерская, может быть первоначально ориентирована на пошив женской одежды, но, в случае получения выгодного заказа, она может быть переориентирована на пошив военного обмундирования.

. Как сегодня развивается малый бизнес и предпринимательство, является ли он перспективным и конкурентоспособным? Для ответа на этот вопрос необходимо провести анализ их деятельности. Основными методами экспертных оценок и анализа конкурентоспособности являются SWOT – анализ и Метод Портера.

Методология исследования. Стратегическая модель анализа 5 сил конкуренции была описана Майклом Портером в 1979 году [6]. Майкл Портер с помощью пяти структурных единиц, свойственных каждой отрасли, описал способы формирования конкурентного преимущества и долгосрочной прибыльности товара, а также способы, с помощью которых компания в долгосрочном периоде может удерживать свою прибыльность и сохранять конкурентоспособность. [7]



Рис.1 Матрица конкуренции Майкла Портера (внешний вид модели пяти сил Портера)

Целью разработки стратегии является адаптация к конкурентной среде. Теория конкуренции Майкла Портера говорит о том, что на рынке существует пять движущих сил, которые определяют возможный уровень прибыли на рынке. Каждая сила в модели Майкла Портера представляет собой отдельный уровень конкурентоспособности товара:

- рыночная власть покупателей
- рыночная власть поставщиков
- угроза вторжения новых участников
- опасность появления товаров — заменителей
- уровень конкурентной борьбы или внутриотраслевая конкуренция

Майкл Портер считал, что данные элементы рынка являются движущими силами рыночной конкуренции, что и легло в название модели – модель пяти сил конкуренции по Портеру.

Для того, чтобы оценить влияние каждой конкурентной силы из модели анализа конкуренции Майкла Портера достаточно выбрать одно из трех утверждений в таблице excel и проставить соответствующий балл от 1 до 3. Проставленные баллы суммируются в конце каждой таблицы и предоставляется расшифровка их значений.

Первый шаг: Оценка конкурентоспособности производимой продукции малыми предприятиями и уровень их конкуренции на рынке.

Майкл Портер в своей модели 5 конкурентных сил описывает 3 параметра, которые необходимо учитывать при оценке и анализе конкуренции на рынке:

1. уровень угрозы со стороны товаров-субститутов (или товаров-заменителей);
2. уровень внутри отраслевой конкуренции;
3. угроза появления новых игроков, способных запустить передел рынка

Первая угроза состоит в появлении конкурентов. Если в отрасли появляются новые участники, они приносят дополнительные ресурсы и стремятся присвоить себе часть рыночной доли у прежних участников, и таким образом соперничество увеличивается, а прибыль уменьшается [4]. Оценим угрозы со стороны товаров-заменителей, заполнив следующую таблицу в Excel:

Таблица 1.

Товары заменители				
Параметр оценки	Комментарии	Оценка параметра		
		3	2	1
Товары-заменители "цена-качество"	способные обеспечить тоже самое качество по более низким ценам	существуют и занимают высокую долю на рынке	существуют, но только вошли на рынок и их доля мала	не существуют
		3		
ИТОГОВЫЙ БАЛЛ		3		
1 балл		низкий уровень угрозы со стороны товаров-заменителей		
2 балла		средний уровень угрозы со стороны товаров-заменителей		
3 балла		высокий уровень угрозы со стороны товаров-заменителей		

Следовательно, существует высокий уровень угрозы со стороны товаров-заменителей.

Оценим уровень внутриотраслевой конкуренции малого бизнеса и предпринимательства Наманганской области по следующим параметрам: количество игроков, темп роста рынка, уровень дифференциации продукта на рынке, ограничения в повышении цен.

Таблица 2.

Оценка уровня внутриотраслевой конкуренции				
Параметр оценки	Комментарии	Оценка параметра		
		3	2	1
Количество игроков	Чем больше игроков на рынке, тем выше уровень конкуренции и риск потери доли рынка	Высокий уровень насыщения рынка	Средний уровень насыщения рынка (3-10)	Небольшое количество игроков (1-3)
		3		
Темп роста рынка	Чем ниже темп роста рынка, тем выше риск постоянного передела рынка	Стагнация или снижение объема рынка	Замедляющийся, но растущий	Высокий
				1
Уровень дифференциации и продукта на рынке	Чем ниже дифференциация продукта, чем выше стандартизация продукта - тем выше риск переключения потребителя между различными компаниями рынка	Компании продают стандартизованный товар	Товар на рынке стандартизован по ключевым свойствам, но отличается по дополнительным преимуществам	Продукты компаний значительно отличаются между собой
		3		
Ограничение в повышении цен	Чем меньше возможностей в повышении цен, тем выше риск потери прибыли при	Жесткая ценовая конкуренция на рынке, отсутствуют	Есть возможность к повышению цен только в рамках покрытия роста затрат	Всегда есть возможность к повышению цены для покрытия роста

	постоянном росте затрат	возможности в повышении цен		затрат и повышения прибыли
			2	
ИТОГОВЫЙ БАЛЛ		6		
4 балла		Низкий уровень внутриотраслевой конкуренции		
5-8 баллов		Средний уровень внутриотраслевой конкуренции		
9-12 баллов		Высокий уровень внутриотраслевой конкуренции		

Следовательно, в Наманганской области существует средний уровень внутриотраслевой конкуренции.

Оценим угрозу входа на рынок новых игроков с помощью оценки высоты входных барьеров:

Таблица 3.

Оценка угрозы входа на рынок новых игроков

Параметр оценки	Комментарии	Оценка параметра		
		3	2	1
Экономия на масштабе при производстве товара или услуги	Чем больше объем производства, тем ниже стоимость закупки материалов для производства товара, тем в меньшей степени постоянные издержки производства влияют на единицу продукции	Отсутствует	существует только у нескольких игроков рынка	значимая
Сильные марки с высоким уровнем знания и лояльности	Чем сильнее чувствуют себя существующие торговые марки в отрасли, тем сложнее новым игрокам в нее вступить.	отсутствуют крупные игроки	2-3 крупных игрока держат около 50% рынка	2-3 крупных игрока держат более 80% рынка
Дифференциация продукта	Чем выше разнообразие товаров и услуг в отрасли, тем сложнее новым игрокам вступить на рынок и занять свободную нишу	низкий уровень разнообразия товара	существуют микро-ниши	все возможные ниши заняты игроками
Уровень инвестиций и затрат для входа в отрасль	Чем выше начальный уровень инвестиций для вступления в отрасль, тем сложнее войти в отрасль новым игрокам.	низкий (окупается за 1-3 месяца работы)	средний (окупается за 6-12 месяцев работы)	высокий (окупается более чем за 1 год работы)
Доступ к каналам распределения	Чем сложнее добраться до целевой аудитории на рынке, тем ниже привлекательность отрасли	доступ к каналам распределения полностью открыт	доступ к каналам распределения требует умеренных инвестиций	доступ к каналам распределения ограничен
Политика правительства	Правительство может лимитировать и закрыть возможность входа в отрасль с помощью лицензирования, ограничения доступа к источникам сырья и другим важным ресурсам, регламентирования уровня цен	нет ограничивающих актов со стороны государства	государство вмешивается в деятельность отрасли, но на низком уровне	государство полностью регламентирует отрасль и устанавливает ограничения
Готовность существующих игроков к снижению цен	Если игроки могут снизить цены для сохранения доли рынка - это значимый барьер для входа новых игроков	игроки не пойдут на снижение цен	крупные игроки не пойдут на снижение цен	при любой попытке ввода более дешевого предложения существующие игроки снижают цены
Темп роста отрасли	Чем выше темп роста отрасли, тем охотнее новые игроки желают войти на рынок	высокий и растущий	замедляющийся	стагнация или падение
ИТОГОВЫЙ БАЛЛ		20		
8 баллов		Низкий уровень угрозы входа новых игроков		
9-16 баллов		Средний уровень угрозы входа новых игроков		
17-24 балла		Высокий уровень угрозы входа новых игроков		

Следовательно, существует угроза входа новых игроков на рынок.

Второй шаг: оценка рыночной власти покупателей на рынке

Данный шаг показывает, насколько клиенты привязаны к производимому малым бизнесом и предпринимательством товару и насколько высок риск потери текущей клиентской базы.

При оценке угрозы потери потребителей необходимо проанализировать следующие показатели:

- доля покупателей с большим объемом продаж
- склонность к переключению на товары субституты
- чувствительность к цене (с помощью эластичности спроса)
- удовлетворенность качеством товара

Таблица 4.

Рыночная власть покупателя				
Параметр оценки	Комментарии	Оценка параметра		
		3	2	1
Доля покупателей с большим объемом продаж	Если покупатели сконцентрированы и совершают закупки в больших масштабах, компания будет вынуждена постоянно идти им на уступки	более 80% продаж приходится на нескольких клиентов	Незначительная часть клиентов держит около 50% продаж	Объем продаж равномерно распределен между всеми клиентами
			2	
Склонность к переключению на товары субституты	Чем ниже уникальность товара компании, тем выше вероятность того, что покупатель сможет найти альтернативу и не понести дополнительных рисков	товар компании не уникален, существуют полные аналоги	товар компании частично уникален, есть отличительные хар-ки, важные для клиентов	товар компании полностью уникален, аналогов нет
			2	
Чувствительность к цене	Чем выше чувствительность к цене, тем выше вероятность того, что покупатель купит товар по более низкой цене у конкурентов	покупатель всегда будет переключаться на товар с более низкой ценой	покупатель будет переключаться только при значимой разнице в цене	покупатель абсолютно не чувствителен к цене
			2	
Потребители не удовлетворены качеством существующего на рынке	Неудовлетворенность качеством порождает скрытый спрос, который может быть удовлетворен новым игроком рынка или конкурентом	неудовлетворенность ключевыми характеристиками и товара	неудовлетворенность второстепенными характеристиками товара	полная удовлетворенность качеством
			2	
ИТОГОВЫЙ БАЛЛ		8		
4 балла		Низкий уровень угрозы ухода клиентов		
5-8 баллов		Средний уровень угрозы ухода клиентов		
9-12 баллов		Высокий уровень угрозы потери клиентов		

Третий шаг: Оценка угрозы для малого бизнеса со стороны поставщиков, с точки зрения стабильности, надежности и способности к повышению цен.

Четвертый шаг: Объединение результатов анализа в сводном виде и разработка стратегии дальнейших действий. Объединим все результаты проведенного анализа в одну таблицу. Посмотрим на сложившуюся ситуацию в целом. Отметим основные угрозы развитию малого бизнеса и предпринимательства и разработаем конкурентоспособную стратегию.

Таблица 5.

Оценка угрозы для малого бизнеса со стороны поставщиков			
Параметр оценки	Комментарии	Оценка параметра	
		2	1
Количество поставщиков	Чем меньше поставщиков, тем выше вероятность необоснованного повышения цен	Незначительное количество поставщиков или монополия	Широкий выбор поставщиков
			1
Ограниченность ресурсов поставщиков	Чем выше ограниченность объемов ресурсов поставщиков, тем выше вероятность роста цен	ограниченность в объемах	неограниченность в объемах
			1

Издержки переключения	Чем выше издержки переключения, тем выше угроза к росту цен	высокие издержки к переключению на других поставщиков	низкие издержки к переключению на других поставщиков
Приоритетность направления для поставщика	Чем ниже приоритетность отрасли для поставщика, тем меньше внимания и усилий он в нее вкладывает, тем выше риск некачественной работы	низкая приоритетность отрасли для поставщика	высокая приоритетность отрасли для поставщика
ИТОГОВЫЙ БАЛЛ		4	
4 балла		низкий уровень влияния поставщиков	
5-6 баллов		средний уровень влияния поставщиков	
7-8 баллов		высокий уровень влияния поставщиков	

В последнее время часто учитывают шестую силу – государственное регулирование. Можно смотреть шире и проанализировать и другие силы, которые могут оказывать влияние на конкуренцию (Рис.2) [<https://urazova.com/enciklopediya/model-5-sil-konkurencii-portera/>]



Рис. 2. Модель 5 сил Портера с учетом государственного регулирования, макроэкономического влияния и технологических инноваций.

Таблица 6

Объединение результатов

Параметр	Значение	Описание	Направления работ
Угроза со стороны товаров-заменителей	Высокий	Малый бизнес в Наманганской области производит ту же продукцию, что и крупные лидирующие предприятия в этой отрасли, не обладает уникальным предложением на рынке, аналогов которому не существует	Рекомендуется предприятиям малого бизнеса повысить конкурентоспособность производимой продукции за счет повышения качества и соответствия требованиям потребительского спроса
Угрозы внутриотраслевой конкуренции	Средний	Рынок Наманганской области является конкурентным и перспективным. Есть ограничения в повышении цен.	Рекомендуется разработать стратегию инновационного развития и придерживаться ее основным целям и задачам во время развития деятельности и производства продукции.
Угроза со стороны новых игроков	Высокий	Высок риск входа новых игроков. Новые компании появляются постоянно из-за низких барьеров входа и низкого уровня первоначальных инвестиций.	Основными усилиями малого бизнеса и предпринимательства должны сосредоточиться на активности инновационной деятельности, заинтересованности в этом всех сотрудников.
Угроза потери текущих клиентов	Высокий	Портфель клиентов обладает высокими рисками (при уходе ключевых клиентов - значимое падение продаж). Существование менее качественных, но экономичных предложений. Неудовлетворенность текущим уровнем работ по отдельным направлениям.	Расширению ассортимента производимой продукции на базе высокого уровня знания товара и на построении осведомленности об уникальных особенностях товара. Усовершенствовать маркетинговую деятельность на предприятиях малого бизнеса и предпринимательства. Для сохранения конкурентоспособности необходимо постоянно проводить мониторинг предложений конкурентов и появления новых игроков.

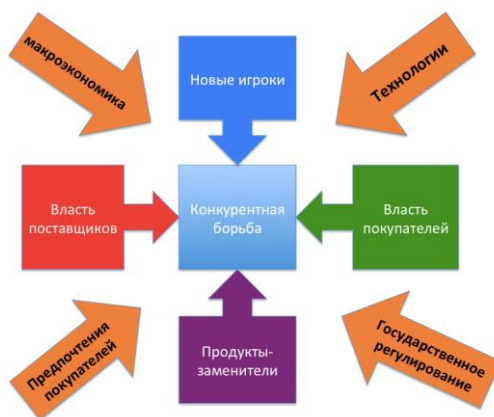
Угроза нестабильности поставщиков	Низкий	Стабильность со стороны поставщиков	Снижать влияние ценовой конкуренции на продажи малого бизнеса. Формировать спрос на производимую продукцию заранее до выпуска, завоевывать постоянных клиентов, осуществляя политику на построении деятельных отношений с покупателями. Создавать современные методы получения и оформления заказов, реализации и сбыта товара и оказания онлайн услуг.
-----------------------------------	--------	-------------------------------------	---

Метод анализа конкурентоспособности Портера позволяет произвести оценку перспективы развития бизнеса (через 5,10 лет и более). То есть он будет актуален в том случае, если малый бизнес планирует запуск новой стратегии развития, выпуск нового продукта. У этого метода есть как свои положительные, так и отрицательные стороны.

Плюсы анализа по методу 5 сил Портера:

- Оценка рисков. С помощью методики можно определить, какие факторы могут угрожать развитию бизнеса в будущем;
- Оценка бизнес-процессов. Проанализировав внутреннюю среду предприятия, можно определить, что способствует развитию, а что, наоборот, тянет вниз.
- Принятие грамотных решений. Сопоставление возможных внешних угроз и слабых мест предприятия позволит разработать грамотную стратегию будущего развития [3].

Этот метод оценки помогает принимать рациональные решения. В некоторых случаях это может быть закрытие предприятия с целью исключения банкротства и долгов в будущем. Например, в том случае, когда стратегия заведомо убыточна.

Что касается минусов методики, то можно смело сказать, что теория гениального Майкла Портера неэффективна для быстрого принятия решений здесь и сейчас [3]. Для этого необходимо воспользоваться SWOT-анализом.

Метод SWOT – стратегический анализ, использующийся для оценки конкурентоспособности [1]. Проведя его можно оценить фактическую ситуацию сильных и слабых сторон, достоинства и недостатки развития малого бизнеса в Наманганской области. Полученные выводы можно будет эффективно использовать в повышении эффективности деятельности предприятий малого бизнеса и предпринимательства и, использования инноваций в повышении конкурентоспособности.

Акроним SWOT был впервые введён в 1963 году в Гарварде на конференции по проблемам бизнес-политики профессором Кеннетом Эндрюсом (англ. *Kenneth Andrews*) [2]. **SWOT-анализ** — метод стратегического планирования, заключающийся в выявлении факторов внутренней и внешней среды.

Полученные результаты посредством анализа внутренних и внешних факторов, угроз и возможностей внесем в SWOT матрицу (Таблица 7)

Таблица 7

SWOT – анализ деятельности малых предприятий

Сильные стороны	Слабые стороны
Наличие сырьевой базы Государственная поддержка развития и льготы Перспектива развития Возможность экспортной деятельности Низкие налоги Наличие высококвалифицированных кадров, знания и умения которых, позволяют производить конкурентоспособную продукцию	Среднее качество продукции Узкий ассортимент производимой продукции Недостаточно прочные позиции на рынке Слабая конкурентоспособность Низкая инновационная активность Высокие цены на иностранные красители Слабая маркетинговая деятельность Неэффективное использование производственных мощностей и потенциала Отсутствие четких направлений и стратегии развития Низкая доля инвестиций
Возможности	Угрозы
Новые рынки сбыта Новые отрасли потребителей Повышение инновационной активности Повышение качества Повышение конкурентоспособности Ориентация на целевую аудиторию Организация новых методов реализации и сбыта	Потеря прибыли и рентабельности Отставание от инновационного развития Производство продукции низкого качества Снижение спроса Увеличение цен на инновационные исследования, разработки, методы, технику и оборудование Наличие в секторе конкурентоспособных крупных предприятий, производящих высококачественную

продукцию, соответствующую международным стандартам, имеющую стабильный спрос на внутреннем и внешнем рынках.

4. На основе SWOT матрицы сформируем выводы о необходимых действиях. Субъектам малого бизнеса и предпринимательства текстильной отрасли необходимо особое внимание уделить следующим мероприятиям:

- поставить на первое место при наборе персонала высокий профессионализм, опыт, навыки, образование и трудоспособность;
- организовать и повысить эффективность маркетинговой деятельности;
- повысить качество и конкурентоспособность производимой продукции, придерживаясь соответствующим стандартам;
- повысить инновационную активность;
- расширить ассортимент производимой продукции;
- расширить рынки сбыта.

С помощью данного инструмента можно не только оценить влияние факторов внешней (возможности и угрозы) и внутренней среды (сильные и слабые стороны), но и определить перспективы развития сектора, выделить наиболее подходящую стратегию развития [4].

Заключение и рекомендации. С помощью таких экспертных методов анализа и оценки конкурентоспособности, как метод Портера и SWOT-анализа, был проведен анализ конкурентоспособности деятельности малого бизнеса Наманганской области. У каждого метода есть свои положительные и отрицательные стороны, однако они позволили выявить слабые стороны малого бизнеса текстильной отрасли малого бизнеса и определить дальнейшую стратегию развития.

Анализ и оценка собственной конкурентоспособности предприятия является неотъемлемым элементом для принятия своевременных мероприятий по

- 1) разработки предложений по повышению конкурентоспособности;
- 2) выбора предприятием партнера для организации совместного выпуска продукции;
- 3) привлечения средств инвестора в перспективное производство;
- 4) составление программы выхода предприятия на новые рынки сбыта;
- 5) необходимости своевременного внедрения инноваций и так. Далее

Это способствует как удержанию своих позиций на внутреннем рынке, так и эффективному использованию имеющегося потенциала, а также определению стратегии выхода на мировые рынки.

СПИСОК ИСПОЛЬЗОВАННОЙ ЛИТЕРАТУРЫ:

1. Андреева И.Г., Павлов К.Б. SWOT-анализ малого предпринимательства региона как основа разработки сценарного подхода развития субъектов малого предпринимательства. // Экономический вестник. 2008.– 67-72 с.
2. Папов М.В. SWOT-анализ как инструмент выработки и обоснования стратегии жилищного строительства на уровне крупного города. // Международный журнал прикладных и фундаментальных исследований. – 2010. — № 12. –116-121 с.
3. Чмыхало Ю. 5 сил Портера – пример анализа и пошаговой инструкцией, и таблицей. – 2019.
4. Иванишина, В. А. Анализ модели пяти сил Портера и ее применение в современной экономической ситуации / В. А. Иванишина. — Текст : непосредственный // Проблемы современной экономики : материалы V Междунар. науч. конф. (г. Самара, август 2016 г.). — Самара : ООО "Издательство АСГАРД", 2016. — С. 9-12. — URL: <https://moluch.ru/conf/econ/archive/217/10907/> (дата обращения: 01.04.2021).
5. Аббатулов Р. Обзор развития текстильной отрасли Узбекистана в 2017-2020 годах. https://www.caitme.uz/ru/mediacentre/novosti.php?ELEMENT_ID=51772
6. https://ru.wikipedia.org/wiki/анализ_пяти_сил_Портера
7. <https://urazova.com/enciklopediya/model-5-sil-konkurencii-portera/>

УДК 33

ЗАРУБЕЖНЫЙ ОПЫТ УПРАВЛЕНИЯ ИННОВАЦИОННЫМ РАЗВИТИЕМ В ПРЕДПРИЯТИЯХ

Бекбосынов А.К., стажёр исследователь, Каракалпакский государственный университет, Нукус

Annotatsiya. Maqolada korxonalarda innovatsion menejmentni takomillashtirish bo'yicha xorijiy tajriba tahlili ko'rib chiqiladi. Dunyoning yetakchi mamlakatlari korxonalarida innovatsion menejment tahlili olib boriladi. Tahlil natijalari mahalliy sanoat korxonalarini rivojlantirishdagi muammolarni hal etishda amaliy ahamiyatga ega.

Kalit so'zlar: sanoat ishlab chiqarishi, innovatsiyalarni boshqarish, innovatsion jarayon, innovatsion mexanizm, innovatsion rivojlanish, xorijiy tajriba.

Аннотация. В статье рассматривается анализ зарубежного опыта совершенствования инновационного управления в предприятиях. Проведено анализ инновационного управления в предприятиях ведущих стран мира. Результаты проведенного анализа имеют практическое значение при решении задач в развитии отечественных промышленных предприятий.

Ключевые слова: промышленный производство, инновационное управление, инновационный процесс, инновационный механизм, инновационной развитие, зарубежный опыт.

Abstract. The article discusses the analysis of foreign experience in improving innovative management in enterprises. The analysis of innovative management in the enterprises of the leading countries of the world is carried out. The results of the analysis are of practical importance in solving problems in the development of domestic industrial enterprises.

Keywords: innovation management, innovation process, innovation mechanism, innovation development, foreign experience.

Введение. Начало XVIII века в развитых странах мира ознаменовался бурным развитием промышленного производства. Например, в США-автомобилестроение, в Германии-металлургия, в Англии-мануфактурное производство, во Франции-горнодобывающая промышленность. Основой развития промышленного производства явилось изобретение и создание новой техники и технологии. И предпосылкой такого развития стало с первых шагов новшества (инновации).

В настоящее время в мире промышленное производство на основе новой технологии достиг огромных успехов. Особенно в этом направлении ведущие компании в развитых странах мира в различных сферах экономики создали ранее невиданные образцы новейшей технологии. И это всё благодаря инновационному развитию. Например, беспилотные летательные аппараты в авиастроении, переход к водородному топливу в автомобилестроении, автоматическому управлению движения автомобилей, трансплантация человеческих органов в медицине, использование новейших летательных аппаратов в исследовании космоса и планет и т.д. Все это свидетельствует о наступлении нового технологического уклада в мировой экономике. Об этом писали в своих исследованиях Российские ученые Глазьев и Яковец. Здесь уместны слова Президента Ш. Мирзиёева, высказанные в 2017 году в обращении Олий Мажлису, о том, что если мы не начнем заниматься инновациями сегодня, то завтра будет поздно [1].

Основной часть. В Узбекистане за годы независимости по совершенствованию управления инновационным управлением осуществлено много полезных работ. Однако, для дальнейшего развития этого проекта и повышения эффективности инновационного развития целесообразно изучение опыта инновационного менеджмента и его использование на промышленных предприятиях применительно к местным условиям послужит активизацией развития инновации.

В зарубежной практике выделяют в основном следующие виды инновационного процесса:

1. Управленческий;
2. Программно-целевой;
3. Творческий;
4. Инициативный.

Управленческий вид или его называют административно-хозяйственный, представляет собой крупный или средний производственный центр корпорации, объединяющий под общим руководством научных исследований и разработок; производство и сбыт новой продукции.

Программно-целевой вид основывается на разработке программ и определении стратегических целей. При этом зарубежные корпорации установили главную цель -это конечный результат инновационного развития, цели –развитие элементов производства и под цели - результаты и получение экономической эффективности.

Творческий - этот вид развития инноваций полностью зависит от персонала. Менеджеры производства всегда стремятся к получению дополнительного дохода. И в этом плане они предлагают новые идеи и решения по улучшению технологического процесса повышения качества продукции, управлению производственным циклом, применению новых стандартов и т.д. Результативность творческого вида определяется степенью внедрений в производство предложенных менеджерами и персоналом в целом. Например, в ведущих странах мира как

США, Япония, Германия, Китай, Южная Корея уровень внедрения разработок инновации составляет 65-75 %. В нашей отечественной промышленности этот уровень составляет около двух процентов. И последний инициативный вид - это стремление коллектива к новшествам. Это особенно характерно для японских предприятий. Там инициативы делятся на индивидуальные и групповые. Как установлено практикой групповые инициативы по сравнению с индивидуальными инициативами отличаются широтой охвата проблем, повышением производительности и эффективностью производства [2].

Один из важных элементов инновационного процесса является развитие технополисов и технопарков. Идея создания технополисов появилась в 50-х годах XX века в США. Первыми технополисами здесь были Силиконовая долина в Калифорнии и Рут-128 в Массачусетсе, ныне широко известны во всем мире форпосты соединения науки с производством.

Развитие и повышение эффективности каждого элемента интеллектуальной собственности установлены законодательством Республики Узбекистан.

В Узбекистане по охране и развитию интеллектуальной собственности приняты ряд законов и нормативно-правовых актов:

- Конституция Республики Узбекистан;
- Гражданский кодекс (раздел II);

Законы Республики Узбекистан:

- об изобретениях полезных моделей и промышленных образцов (1994 г. с изменениями и дополнениями);
- о товарных знаках, знаках обслуживания и наименованиях мест происхождения товаров (2001 г.);
- о селекционных достижениях (1996 г. с изменениями и дополнениями);
- о правовой охране программ для ЭВМ и баз данных (1995);
- о правовой охране технологий интегральных микросхем (2001 г.);
- о фирменных наименованиях (2006 г.).

Итак, инновационное развитие является основной базой увеличения объектов интеллектуальной собственности и её потенциала.

3. Инновационный процесс начал развиваться быстрыми темпами в начале 80- годов XX столетия во всех промышленно-развитых странах мира. Так как, к этому периоду в мире ранее изобретённая и созданная техника и технология значительно устарели в физическом и моральном плане.

В этой связи ухудшилось качество продукции и её конкурентоспособность. Начало 80-х годов в мире ознаменовалось появлением новой волны или нового технологического уклада. Быстрыми темпами появились новые инновационные технологии, средств массовой автоматизации и роботизации. В настоящее время в развитых странах мира, особенно США, Китай, Япония, Германия, Россия, Южная Корея и др. накоплен опыт эффективного управления инновационным развитием.

Сегодня инновационное развитие в мире находится в преддверии шестого технологического уклада.

Использование опыта передовых стран мира по управлению инновационным развитием будет способствовать дальнейшему развитию промышленности, её инновационного уровня и повышения эффективности промышленного производства нашей страны [3].

Сегодня такие супер современные комплексы, осуществляющие всю технологическую цепочку от фундаментальных исследований до производства и продажи новой продукции превратились в центры наукоемкого производства и получили распространение во всем мире: в Германии, Франции, Бельгии, Италии, Испании, Японии, Австралии, России и других промышленно развитых странах.

Существует несколько причин возникновения и интенсивного роста технополисов и технопарков в странах Запада и Японии.

Создание и функционирование технологических парков способствует выравниванию экономического уровня различных регионов страны, более рациональному размещению производительных сил, превращению отдельных экономически развитых регионов в научно-промышленные зоны с относительно высоким уровнем жизни [4]. В зависимости от характера и объёма выполняемых функций, технополисов подразделяются на 6 видов:

1) Инновационные центры, предназначение которых заключается в оказании содействия преимущественно новым фирмам, связанным с наукоемкими технологиями;

2) Научные и исследовательские парки, которые обслуживают как новые, так и вполне зрелые фирмы, поддерживают тесные связи с университетами или научно-исследовательскими институтами.

3) Технологические парки, у которых имеется в распоряжении целая сеть наукоемких фирм и производств;

4) Технологические центры, представляющие собой обслуживающие предприятия, создаваемые для развития новых высокотехнологичных фирм;

5) Конгломераты (пояса) техно комплексов и научных парков, связанные с превращением высокотехнологичных зон целых регионов.

В качестве примера можно привести западногерманские центры, в первую очередь, имеющий широкую между народную известность - Берлинский инновационный центр. Он был задуман как инкубатор фирм и с самого начала своей деятельности полностью отвечал своему предназначению. Центр предоставляет малым инновационным центрам помещений для небольшого производства сборочных и конструкторских работ; осуществляет финансовую поддержку; оказывает этим фирмам необходимую консультационную помощь по технологическим и организационным проблемам и др.

В зарубежной практике широкое распространение получила деятельность малых инновационных предприятий. Действительно, как было отмечено выше, малые инновационные предприятия намного эффективнее, чем крупные инновационные корпорации или компании. Можно выделить следующие преимущества малых инновационных предприятий при осуществлении нововведений:

- энтузиазм, слаженность, инициативность персонала;
- в области финансов-относительно низкая капиталоемкость;
- личный пример управляющих, минимум бюрократизма, «предпринимательский дух», способность принятия риска в области внутренних коммуникации-коммуникация «Лицом к лицу», быстрая реакция на внутренние проблемы;
- в области маркетинга -быстрая реакция на изменение спроса.

Один из известных ученых мирового масштаба американец австрийского происхождения И. Шумпетер (1883-1950 гг) в книге «Теория экономического развития», которая вышла в 1911 году трактует понятие «Предпринимательство» как новатор [5]. Предпринимателями мы называем хозяйственных субъектов, функции которых является как осуществление новых комбинаций и которые выступают как его активный элемент [6].

В Узбекистане создан солидный научно-производственный потенциал, имеются высококвалифицированные научные и практические кадры, возможность проведения научных исследований в области инновационного развития. Однако, к сожалению, ориентация этого громадного национального достояния на создание и реализации конкретных инноваций по-прежнему очень слабая. Другой существенный недостаток нехватка собственных ресурсов и привлечение дополнительных ресурсов на эти цели. В этой связи государственную экономическую политику страны следует направить на создание и стимулирование новых малых высокотехнологичных компаний, формирование индустрии венчурного бизнеса. Это позволит повысить интеллектуальный и технологический потенциал страны.

Одна из прогрессивных форм инновационного развития-это инкубаторы. Инкубатор бизнеса или инкубатор технологии – это элемент инновационной инфраструктуры, комплекс, представляющий разнообразные услуги различным инновационным формам, находящимся на стадии создания и становления. Эти услуги могут быть консультативными, информационными, в форме предоставления в аренду оборудования, помещений и др. «Инкубационный период» для предприятия - клиента длится обычно около года, после чего она покидает инкубатор и начинает самостоятельную деятельность. Наиболее распространённые инкубаторы получили в США, где насчитывается около 600 инвесторов, объединённые в национальную ассоциацию инкубаторов в США имеет большой разброс и различную специализацию (например, существуют инкубаторы для инновационного предпринимательства только в области программного обеспечения или только в области биотехнологии и т.д.)

Сегодня в мире существует и функционирует свыше 2,0 тысяч бизнес-инкубаторов, деятельность которых позволяет ускорить реализацию инновационных проектов, способствует распространению передовых технологий, повышению конкурентоспособности

действующих компаний, обеспечению занятости населения, развитию отстающих секторов экономики в регионах, повышению деловой культуры и этики производства и др.

Таблица 1

Меры поддержки инновационного развития в зарубежных странах.

Меры	Зарубежные страны
Государственные программы развития инновационной и инвестиционной деятельности.	Государственные программы финансовой и технической поддержки инновационных предприятий, выполняющих НИОКР по тематике правительственных организаций (США, Япония, Великобритания, Индия, Китай и др. страны).
Создание крупных национальных центров (лабораторий), находящихся на бюджетном финансировании и бесплатно предоставляющих полученные знания широкому кругу потенциальных пользователей.	Прямое финансирование (субсидии, займы), которые достигают 50 % расходов на создание новой продукции и технологий (Франция, США и другие).
Предоставление субсидий и грантов для осуществления конкретных проектов	Предоставление ссуд, в том числе без выплаты процентов (Швеция); безвозмездные ссуды на покрытие 50 % затрат на внедрение новшеств (Германия)
Предоставление налоговых льгот, сборов и таможенных платежей.	Целевые дотации на научно-исследовательские разработки (практически во всех развитых странах).
Предоставление государственных кредитов и гарантий, а также финансирование через участие государства в акционерном капитале	Создание фондов внедрения инноваций с учётом возможного коммерческого риска (Англия, Германия, Франция, Швейцария, Нидерланды)
Предоставление образовательных услуг	Снижение государственных пошлин для индивидуальных изобретателей и предоставление им налоговых льгот (Австрия, Германия, США, Япония и др.), а также создание специальной инфраструктуры для их поддержки и экономического страхования (Япония).
Предоставление информационной поддержки	Отсрочка уплаты пошлин или освобождение от них, если изобретение касается экономии энергии (Австрия).
Предоставление консультационной поддержки, содействия в формировании проектной документации.	Бесплатные услуги патентных поверенных по заявкам индивидуальных изобретателей, освобождение от уплаты пошлин (Нидерланды, Германия, Япония, Индия).
Формирование спроса на инновационную продукцию.	Снижение уровня налогообложения для предприятий, действующих в инновационной сфере, в т.ч. исключение из налогообложения затрат на НИОКР, налоговые каникулы, льготное налогообложение университетов и НИИ (США, Великобритания, Индия, Китай, Япония)
Реализация целевых программ, подпрограмм и проведение мероприятий в рамках государственных программ.	Законодательное обеспечение защиты Реализация целевых программ, подпрограмм интеллектуальной собственности и авторских прав (во всех развитых странах), государственные программы по снижению рисков и возмещению рискованных убытков (США, Япония).
Поддержка экспорта инновационных товаров	Создание широкой сети фондов венчурного капитала, используемого для реализации инновационных проектов силами предприятий (во всех развитых и развивающихся странах)
Обеспечение создания инновационной инфраструктуры	Создание сети научных парков, бизнес-инкубатора и зон технологического развития (во всех развитых и развивающихся странах)
	Создание мощных государственных организаций (корпораций, агенств), обеспечивающих всестороннюю научно-техническую, финансовую и производственную поддержку инновационных МСП (США, Япония, Индия, Китай и др. страны)

Дальнейшее развитие отражается в такой сложной форме, как технопарки.

Зарубежная практика подтверждает высокую эффективность малых инновационных форм организации инновационного процесса. Так, обследования, проведённые в США показали, что мелкие инновационные фирмы с численностью занятых до 300 человек, специализирующиеся на создании и выпуска новой продукции, дают 24 раза больше нововведений на каждый доллар, вложенный в НИОКР, чем в крупные корпорации (с численностью занятых свыше 10 тыс. человек), и в 2,5 раза больше нововведений на одного занятого. Многие крупные фирмы стремясь активизировать инновационный процесс, создают

у себя организационно-экономические условия для тех своих сотрудников, которые способны быть инициатором и реализовывать на практике эффективные нововведения.

В Германии с середины 80-х годов XX века все силы были направлены на создание стратегии развития промышленности среднего уровня. В этот период основной целью стало быстрое и широкое использование улучшенных производственных технологий, а также программного обеспечения. Основное внимание в этой стратегии принадлежало крупной индустрии поэтому доля её финансирования составила более двух третей всех затрат на развитие исследования. Формирующая роль до начала 1990 года в осуществлении политики технологии и инновационного развития была под контролем Федерального фонда. В 2006 году в Германии приняли Стратегию инновационного и технологического развития, определили новые приоритеты страны с учётом мировых направлений в развитии техники, науки и технологий.

В документе были изложены 17 ключевых секторов, которые имели для национального хозяйства важнейшее значение. Новым инструментом в проведении инновационной и научно-исследовательской политики стало создание инновационных альянсов и стратегических партнеров. В настоящее время образовано 6 альянсов в сфере биомедицины, электроники, энергетики, оптики. Это стало значимым механизмом поддержания инновационного развития промышленности Германии.

В Японии по решению правительства создали технопарки. В Узбекистане по решению Президента Ш. Мирзиёева в 2021 году начало строительство первого технопарка фармацевтической отрасли. В 1980 году руководство начало глобальную программу производства технополисов как сбалансированного объёмного сочетания высокотехнологичной промышленности, науки и просторных зон проживания. Предприятиям, которые функционировали в отраслях высоких технологий, разрешалось списывать в первый год до 30% стоимости оборудования и до 15 % стоимости зданий и сооружений, а государство оплачивало одну треть расходов на проведение научных исследований малыми фирмами и лабораториями.

Финляндия уделяла огромное внимание установлению национальных приоритетов в нововведениях с начала 1990-х гг. Толчком для развития в сфере телекоммуникаций послужило уменьшение государственного контроля над рынком и усиление конкуренции.

Развитию кластера коммуникационных и информационных технологий способствовала исследовательская система. Кластер стал основным элементом инновационной системы, включающей крупную сеть фирм и корпоративных сотрудничеств в области обучения исследований. Отличительной чертой процесса развития структуры экономики Финляндии выступает низкая доля инновационных технологий и инноваций, а также внутреннего спроса на продукцию высокого качества. За последние десятилетия объём инвестиций в НИОКР в Финляндии увеличился ускоренными темпами. Среднегодовой прирост составлял около 10 %. Для расходов на научно-исследовательские разработки ВВП возросла с 1,2 1982 г. до 2012 года.

В экономике США широко использовался механизм коммерциализации научно-технической продукции, которой находится в собственности государства или приобретённой на бюджетные средства передачи новой технологии из лабораторий в промышленный сектор, также включая вторичное использование. В США создан национальный научно-технический центр, который объединяет широкий спектр научных учреждений-лаборатории, институты, университеты. Национальный центр ежегодно сотрудничает со 100 тыс. промышленными фирмами и научными организациями. Примером создания новой информационной системой, которая включает базы данных информации с использованием компьютерных программ и системы телекоммуникаций стала фирма General Motors, осуществляющая перестройку своей сложной и мало эффективной структуры управления. В структуре General Motors была создана проектно-целевая группа по разработке новой модели малотиражного автомобиля «Saturn». При этом формы организации разработки моделей и на создание новой системы сквозного управления.

В Китае установлена эффективная концентрированная система хозяйства в её планово корпоративной модели. В настоящее время Китай демонстрирует перед всем миром свою эффективно проработанную промышленную практику. Также государство проводит политику ускоренного развития хозяйства шестого технологического уклада. Мы выше не раз говорили, что инновационное развитие-это сложный процесс. Здесь необходима постоянная государственная поддержка. Напомним, оборонная промышленность в 2020 году США из

бюджета выделил на эту сферу 770 млрд. долл., а Россия–46 млрд долларов США. В этой связи в таблице 1 приведены меры зарубежных стран в инновационном развитии, которых можно использовать в нашей стране в инновационном развитии.

Особенностью инновационного развития Индии является создание технопарков. В настоящее время в Индии функционирует несколько десятков таких парков. Они ориентированы в первую очередь на экспорт. Технопаркам представляется таможенные налоговые льготы, недорогие офисы. Особенно в настоящее время в административных штатах создаются научно-производственные территориальные комплексы.

В России инновационное развитие по сравнению с промышленно развитыми странами остаётся низкой, несмотря на приоритет государства инновационному развитию экономики.

Выводы. Исследования показывают, что меры государственной поддержки зарубежных стран имеют довольно сильный стимулирующий эффект. Анализ зарубежного опыта инновационного развития промышленного сектора позволил выявить:

- высокотехнологичный промышленный комплекс рассматривается как ядро и базис промышленности, и точка роста экономики страны;
- увеличение инновационной динамичность промышленного сектора не проходило без поддержки органов государственного управления и власти;
- финансирование инновационного развития осуществляется в форме прямого инвестирования, налоговых льгот, выделения грантов и прочих дотаций (Япония, Китай), государственных закупок и заказов (США, Япония);
- создание технополисов, производственных кластеров и технопарков, как основы инновационного развития. Инновационное развитие Отечественной промышленности имеет две тенденции.

Первая проблема-сама промышленность слабо мотивирована на инновационное развитие. Также ограничены национальные предложения технологических инноваций для внедрения в промышленность. Производители, которые работают на рынке инноваций, инвестируют в НИОКР и внедрение инноваций на порядок меньше чем зарубежные конкуренции.

Вторая тенденция-это роль государства на рынке промышленного производства. Именно административный ресурс становится самой востребованной инновацией в промышленности, которая способна незамедлительно и результативно повлиять на работу организации. Здесь следует отметить особенно государственную социальную политику т.к. задача государства по преумножению рабочих мест, в том числе приводят к повышению уровня механизации, автоматизации, производительности труда.

На наш взгляд, следует исходить из того, что в структуре любой экономики сосуществуют отрасли и технологии различного уровня. Реальное технологическое лидерство, как и технологическая отсталость, имеют локальную природу и могут быть корректно определены лишь применительно к отдельным производствам, подотраслям, редко — к агрегированным отраслям национальной экономики. Ни одна из стран не является лидером по технологическому уровню производства по всему спектру видов деятельности, представленных в ее национальной экономике [7].

Таким образом, использование положительного опыта будет способствовать активизации инновационного развития промышленного производства, а это позволит изменить объём производства, повысить скорость создания инновационной продукции, степень удовлетворения потребностей в соответствии с их новыми запросами, обеспечить конкурентоспособность стран на мировом рынке и долговременный устойчивый рост экономики стран.

СПИСОК ИСПОЛЬЗОВАННОЙ ЛИТЕРАТУРЫ:

1. Мирзиёв Ш. И. Обращение Олий Мажлису «Народное слово» 23 декабря 2017 г.
2. Nurimbetov R.I. National and foreign experience of hosuing management (on example of Uzbekistan, Latviya and Germany)// BAZIZ. scientific research journal volume 12, issue XII. 2018 й. 18 стр.
3. Калмуратов Б. С. Стратегия развития инновационного управления промышленного комплекса Республики Каракалпакстан// International Scientific Journal Theoretical & Applied Science Philadelphia, USA Issue 01, volume 91 published January 31, 2021. 379-387 стр
4. Калмуратов Б. С. Зарубежный опыт инновационного развития промышленного комплекса// МАТЕРИАЛЫ Международной научно-практической конференции посвященной 80-летию доктора технических наук, профессора, академика МАНЭБ Тилегенова И.С. «Природопользование и актуальные проблемы экологии и безопасности жизнедеятельности человека в XXI веке» Издательство «Dylaty university» Казахстан Тараз, 2021 стр 188-192
5. Шумпетер Й. А. Теория экономического развития: монография Директ-Медиа, 2007 400 стр.

6. Шумпетер И. Теория экономического развития..М: Прогресс 2005 стр.72

7. Калмуратов Б. С. Зарубежный опыт управления промышленным развитием в условиях модернизации экономики// Хоразм Маъмун академияси ахборотномаси: илмий журнал.-№10(67), Хоразм Маъмун академияси, 2020 й. – 294 б. 65-72 б

УЎК 33

**АҲОЛИНИ ИЖТИМОЙ ҲИМОЯ ҚИЛИШ ВА КАМБАҒАЛЛИКНИ
КАМАЙТИРИШДА ГЕРМАНИЯ ТАЖРИБАСИ ВА УНДАН ФОЙДАЛАНИШ
М.Х. Ғаниев, и.ф.н., Наманган муҳандислик-технология институти, Наманган**

Аннотация. Аҳолини ижтимоий ҳимоя қилиш ва камбағалликни қисқартиришда ривожланган давлатлар тажрибаси муҳим ўрин тутди. Бу борада Германия давлатида катта тажриба тўпланган. Мазкур мақолада камбағалликни камайтиришда Германиядаги “Hartz-4 ёки ALG II” тизими ёритилган. Тиббий хизмат ва ижтимоий суғурталашнинг немисча моделининг ўзига хос хусусиятлари ўрганилган.

Калит сўзлар: ижтимоий ҳимоя, камбағаллик, “Корпоратив”, “Континентал” ёки “Бисмарк” моделлари, “Hartz-4 ёки ALG II” тизими, ижтимоий суғурта, даромадлар.

Аннотация. Опыт развитых стран играет важную роль в социальной защите и сокращении бедности. Немецкое государство имеет большой опыт в этой области. В этой статье описывается система Hartz-4 или ALG II в Германии для сокращения бедности. Изучены особенности немецкой модели здравоохранения и социального страхования.

Ключевые слова: социальная защита, бедность, модели «Корпоративная», «Континентальная» или «Бисмарк», система «Hartz-4 или ALG II», социальное страхование, доход.

Abstract. The experience of developed countries plays an important role in social protection and poverty reduction. The German state has a great deal of experience in this area. This article describes the Hartz-4 or ALG II system in Germany for poverty reduction. The peculiarities of the German model of health care and social insurance are studied.

Keywords: social protection, poverty, “Corporate”, “Continental” or “Bismark” models, “Hartz-4 or ALG II” system, social insurance, income.

Аҳоли фаровонлигини таъминлаш ва камбағалликни камайтиришда Германияда катта тажриба тўпланган. 2019 йил маълумотларига кўра мамлакат аҳолиси 83,1 млн. нафар бўлиб, аҳоли сони бўйича дунёда 18 – ўринни эгаллайди. Худудининг майдони 357,408,74 км² ташкил қилади[1]. Ялпи ички маҳсулот ҳажми 3,685 триллион доллар бўлиб, аҳоли жон бошига тахминан 44550 долларни ташкил этади. Аҳолининг ҳаёт даражаси ва фаровонлиги юқори бўлган мамлакат ҳисобланади.

Мамлакатдаги мавжуд бўлган камбағалликни қисқартириш ва аҳоли фаровонлигини оширишга қаратилган ижтимоий ҳимоя модели “Корпоратив”, “Континентал” ёки “Бисмарк” деб ҳам аталади ҳамда Европа мамлакатлари орасида энг самарали модел сифатида эътироф этилади. Бунинг сабаби нисбатан мукамал бўлган ижтимоий таъминот тизимини Европада биринчи жорий этган мамлакат — Германия бўлди. Мамлакатда 1890 йилларда Бисмарк даврида камбағалларни қисқартириш ва ижтимоий ҳимоя тизимининг асосини ташкил қилувчи “Саноат ишларида касалликларни суғурталаш тўғрисида”ги, “Ишлаб чиқаришдаги бахтсиз ходисалардан суғурта қилиш тўғрисида”ги ва 1891 йилда “Ногиронлик ва қариликни суғурталаш тўғрисида”ги қонунлар қабул қилинган.

Германияда аҳоли камбағаллигини олдини олиш ва ижтимоий ҳимоя қилишнинг замонавий йўналишлари 1960 йилларда ҳокимиятга янги партиялар келиши билан бошланди. Иккинчи жаҳон урушидан сўнг, ижтимоий бозор иқтисодиёти концепцияси ишлаб чиқилди. Унинг асосчилари Л. Эрхард ва А. Мюллер – Армак ҳисобланади. Бу концепциянинг муҳим жиҳати шундаки, унда давлатнинг асосий эътибори камбағаллар, ногиронлар, етимлар, кўп болали оилалар ва пензионерларни ижтимоий ҳимоя қилиш, инсоннинг хавфсиз меҳнат фаолиятини таъминлаш, меҳнатни рағбатлантириш ҳамда аҳоли фаровонлигини таъминлашга қаратилганлигидир. Ушбу тадбирларни амалга ошириш эса “Немис иқтисодий мўъжизаси” эди[2].

Бугунги кунда Германияда камбағаллик муаммоси ва уни камайтириш давлат сиёсатининг устувор йўналиши саналади. Мамлакатда камбағаллар тоифасига солиқлар ва турли ажратмалар ушлаб қолингандан сўнг, ойига ўртача иш ҳақининг 60 фоиздан кам

миқдорда оладиган ёки ҳаёт фаолияти ижтимоий нафақаларга боғлиқ бўлган фуқаролар киради. Мамлакат Федерал статистика идорасининг маълумотларига кўра, 2021 йилда ўртача иш ҳақи 3703 евро ни ташкил қилади. Шуниси эътиборга моликки, немислар иш ҳақиға нисбатан гендер тақсимотни қўллайдилар. Эркалар 3898 евро, аёллар эса 3258 евро бўлиб, маблағлар бир-биридан фарқ қилади. Чунки ҳисоблашда ҳудудий омил, фаолият соҳаси ва таълим ҳисобга олинади. Мамлакатда камбағаллик чегараси бир киши учун ойига 1064 евро ва икки нафар фарзандли оилаларга 2234 евро ни ташкил қилади. Бугунги кунда Германияда камбағаллар жами аҳолининг 19,7 фоизини ёки 16 млн киши бўлиб, пандемия шароитида бу кўрсаткич ортиб бормоқда[3]. 2013 йилда бу кўрсаткич 12 млн. нафарни ташкил этган эди.

Германия Федератив Республикаси 16 та мустақил Федератив ерлар (вилоятлар)дан иборат бўлиб, бу ҳудудларда камбағаллик кўрсаткичлари бир-биридан фарқ қилади. Аҳоли таркибида камбағалларнинг кўп қисми Бременда — 24,6 фоизни, Мекленбург — Габрий Померанияда 23,6 фоизни ва Берлинда 21,4 фоизни ташкил этади. Айниқса, мамлакатнинг шарқий қисмида ҳолат қониқарсиз ҳолатда бўлиб, камбағал тоифа сони ортмоқда. Мамлакатда аҳоли ижтимоий ҳимоя қилишда катта тажриба тўпланган. Аҳолининг камбағал қисмини ижтимоий ҳимоя қилишда, уларни камайтиришда нодавлат нотижорат ташкилотларининг аҳамияти кун сайин ортиб бормоқда.

Камбағалларни ижтимоий ҳимоя қилишда, улар сонини камайишида “Hartz-4 ёки ALG II” тизими алоҳида ўрин тутади. Аввало бу тизим орқали немис камбағалларига ёрдам сифатида: камбағал оила ва ишсизларни қўллаб-қувватлаш ҳуқуқи, нафақа бериш, уй-жой учун тўловларни ўз ичига олади. Мамлакатда 4 млн. дан ортиқ киши “Hartz-4”ни қабул қилади. Айниқса, ишсизлар бу тизимдан унумли фойдаланадилар. Бу тизим 2000 йилларда шаклланган бўлиб, мамлакатдаги Volkswagen компанияси менежери Питер Хартз ижтимоий қонунларни ислоҳ этишга қаратилган концепцияни ишлаб чиқишда раҳбарлик қилди. Унда таклиф этилган таклифларнинг тўртинчи қисми узоқ вақт ишсиз ҳолатда ночор бўлиб камбағаллик гирдобига тушганларга ёрдамни тўлашга қаратилган. Бу эса ҳолат халқ орасида “Hartz-4” номини олган.

Германияда ишсиз, меҳнатга лаёқатли аҳоли олдин 12 ой ишлаган бўлса, дастлаб ALG II суғурта мукофотини 24 кун ичида олишлари мумкин. Натижада ишлаб турган аммо турган сабабларга кўра ишсиз бўлган кишиларни камбағаллик ҳолатига тушиб қолиш олди олинади. ALG II орқали биринчи даражали ёрдам олиш талаблари ва бу борадаги ҳуқуқлари, бурчлар бажарилмаган бўлса ҳам бу тизимга мурожаат қилишга руҳсат берилади. Меҳнатга лаёқатсиз фуқаролар ва камбағаллар ҳам маҳаллий Jobcenter-меҳнат биржасига сўров юборадилар. Сўнгра меҳнат биржасига учрашувга келадилар. Суҳбат жараёнида аниқ вазият ўрганилади. Мактаб ўқувчилари ва талабалар ишсизлар деб ҳисобланмайди. Мамлакатда камбағал ва ишсизларни пул шаклида қўллаб-қувватлаш билан бирга қуйидаги турдаги ёрдамлар ҳам кўрсатилади: 1.Нақд пул шаклидаги ёрдам. 2. Уй-жой таъминоти ёки уй-жой ва иситиш учун тўловлар. 3. Миллий тиббий суғурта тўлови ва хоказо.

Германияда камбағалликни камайтиришга қаратилган сиёсатнинг муҳим йўналиши сифатида ишлаш имкониятининг кафолатланганлиги, яъни иқтисодий ўсишни таъминлаш орқали ҳар йили минглаб янги иш ўринларини яратиш, камбағалликни олдини олишга қаратилган чора-тадбирларни ишлаб чиқиш ва амалиётга тадбиқ этиш, ногиронларни бирлаштириш, уларни ижтимоий ва касбий яққаланишини олдини олиш, арзон тиббий ёрдамни ривожлантириш, оилани қўллаб-қувватлаш, қарияларни ижтимоий ҳимоя қилиш ва уларнинг пенсиялари миқдорини ошириб бориш асосий ўрин эгаллайди. Мамлакатда “Ўзаро ёрдам тамойили”га кўра ижтимоий ёрдамни унга муҳтож бўлган ҳар бир киши, агар унинг молиявий аҳолини мустақил равишда яхшилаш имконияти бўлмаса олиши мумкин бўлади[3].

Камбағалликни камайтириш жараёнида тиббий хизматни ислоҳ этиш, тиббий суғуртани ўрни беқиёс ҳисобланади. Мамлакатда соғлиқни сақлаш тизимининг асосида мажбурий давлат тиббий суғуртаси ҳамда хусусий суғурта жамғармаларининг тиббий суғуртасини ўз ичига олувчи тиббий суғурталаш тизими ётади. Аҳолининг тахминан 88% давлат тиббий суғуртаси, 12% эса — хусусий тиббий суғурта билан қамраб олинган. Ҳукумат ишсизлар, кекса ёшдаги фуқаролар, болалар, давлат хизматчилари, ишламайдиган эр-хотинларни тиббий суғурталаш қийматини қоплаб бериш бўйича мажбуриятни ўз зиммасига олган. Германияда тўрт турдаги ижтимоий суғурталаш: қариликни суғурталаш, вақтинчалик меҳнат қобилиятини йўқотишни суғурталаш, ишлаб чиқаришда бахтсиз ҳодисалардан суғурталаш амал қилади.

Мамлакатда давлат ижтимоий суғурта тизими жуда яхши ривожланган бўлиб, мазкур тизим фуқароларни касаллик, ишсизлик даврида ёки қариликдаги ҳимоясини ҳамда

фуқароларни камбағаллик ҳолатига имкон қадар тушиб қолмаслигига имкон беради. Давлат пенсия суғурта тизими Германиянинг ижтимоий суғурта тизимининг бир қисмидир. Мамлакатда пенсия таъминотига масъул ташкилот – Германия пенсия жамғармасидир (“Deutsche Rentenversicherung”). Жамғарма пенсияларни ҳисоблаб чиқади ва тўловларни амалга оширади. Меҳнат фаолиятини бошлаши билан фуқаро автоматик тарзда пенсия суғуртаси тизимига киритилиб, суғурталанади. Ишчи тизимда шахсий суғурта рақами (“Versicherungsnummer”) ва ҳисоб рақамига эга бўлади.

Германия пенсия жамғармаси 27 ёшдан ошган ҳар бир суғурталанган шахсга ҳар йили бўлажак пенсиясининг миқдори тўғрисида маълумот бериб боради. Суғурта бадали ишчининг ойлик маошига мувофиқ тўланади: қанча кўп ишлаб топган бўлса, шунча кўп тўлайди. Иш берувчи мазкур суғурта бадалларининг ўтказилишига масъулдир. Бадалларнинг 50 фоизи ходим ойлигидан, қолган 50 фоизи иш берувчи томонидан тўланади. Унинг миқдори ҳисобланган иш ҳақининг 18,6 фоизини ташкил этади. Айрим чегаралар ҳам мавжуд бўлиб, 6 500 еуродан юқори ойлик оладиган учун суғурта тўловлари бошқача турда ҳисобланади. Яъни, улар фақатгина, 6 500 евронинг ўзи учун ҳисобланади, ойликнинг мазкур миқдордан ошиқ қисми учун бадал тўланмайди. 2018 йил августидан бошлаб 2025 йилгача бўлган даврда эркин ёлланиб ишловчиларнинг иш ҳақидан пенсия ажратмалари 20 фоиз миқдориди сақлаб турилиши белгиланди[4].

Ижтимоий суғурталашнинг немисча модели куйидаги жиҳатлари билан ажралиб туради:

- тиббий ёрдамнинг ҳажми ва сифати бадал миқдорига боғлиқ бўлмаганда олинаётган тиббий ёрдамнинг ижтимоий адолатлилиги;
- оиладаги ишловчилар қаторида ишламайдиган аъзоларини ҳам суғурталаш;
- мажбурий ва хусусий суғурталаш тизимлари, суғурталаш тизимларида беморлар ҳуқуқларини аниқ тақсимланиши;
- тиббий ёрдам тизими бўйича суғурта қилинган беморларнинг манфаатларини ҳимоя қилиш, хусусий беморларга хизмат кўрсатишга квоталарни белгилаш;
- беморнинг даволаш учун харажатларда иштирок этиши (бадалнинг 50% шахсий иш ҳақи, стационарда даволаниш учун қўшимча тўлов, дори-дармон воситалари учун қўшимча тўлов);
- касалхона секторида давлат ва жамоат шифохоналарининг устунлиги[5].

Бундан ташқари Германияда турли ижтимоий хизматлар камбағалларни камайтиришда муҳим ўрин тутаяди. ижтимоий хизматлар ва ижтимоий педагогика бир вақтнинг ўзида амалга оширилади. Улар орасидаги чегарани аниқлаш жуда мушкулдир. Чунки, уларнинг вужудга келиш тарихи узок ўтмишга бориб тақалади ва бунда нодавлат тошкитларининг роли катта бўлган. Агар тарихга назар ташлайдиган бўлсак, Германияда XVIII асрда илк кўнгиллилар фаолияти бошланган. 1788 йилда Гамбург шаҳрида кўнгиллилар томонидан “фуқаровий ҳамширалар” фаолият юрита бошлади. Ўз навбатида, бу ҳол Германияда ижтимоий хизматлар кўрсатиш тизимига асос солади. Уларнинг самарали фаолияти кўплаб ижтимоий муаммоларни ҳал қилинишига олиб келди[6].

Бу хизматнинг муҳимлиги шундаки, ёлғиз яшайдиган ногирон ва қариялар эътиборсиз қолмадилар ҳамда уларни оғир ҳолатга тушиб қолишлари олди олинади. Уларга беминнат хизмат кўрсатилади.

Қолаверса, мамлакатда бойлар учун алоҳида, камбағаллар учун алоҳида дўконлар бўлиб, баъзи маҳсулотлар ҳар икки дўконда бир хил сифатли бўлса-да, камбағаллар дўқонида нархи арзонроқ белгиланган. Шуниси қизиқки, ўзини бой деб ҳисобланган киши ҳеч қачон камбағаллар дўқонидан нарса олмас экан. Бу уларда уят ҳисобланар экан. Бундай миллий номус ва миллий нафс тўқлиги умуминсоний кадриятлар бизнинг бой мулкдорларимиз учун ҳозирда ва келажакда ҳам ҳаёт тарзи, ибрат намунаси бўлиб қолиши лозим. Зотан умуминсоний ва миллий кадриятлар омухталашган, бир-биридан андоза ва қувват олган жойда тараққиёт бўлади[7].

Бугунги кунда дунё бўйича камбағал давлатлар рейтингида аҳоли жон бошига ялпи ички маҳсулот даражаси йилига 1025 АҚШ долларида кам бўлган давлатлар киради. Бу борада Африка мамлакатлари 2018 йилда дунёнинг энг қашшоқ мамлакатлари деб тан олинди (1-жадвал).

Боиси бу мамлакатларда бир меъёردа иқтисодий ривожланишга тўсқинлик қиладиган муаммолар яъни, ҳарбий можаролар, иқтисодий ривожланишнинг паст даражаси, коррупция, жиноятчилик ва бошқалар тўпланган. Шунингдек, Ҳиндистон ва Хитойда иқтисодий-

молиявий фондларнинг муҳим қисми мамлакатда камбағалликни қарши курашишга сарфламоқдалар. Боиси дунёдаги камбағалларнинг 23,6 шу ҳудудларда истиқомат қилади[7].

1-жадвал

Дунёдаги камбағал давлатлар (2017-2018 йиллар)

№	Давлатлар	Аҳоли жон бошига ялпи ички маҳсулот
1	Марказий Африка Республикаси	656
2	Конго Демократик Республикаси	784
3	Бурунди	811
4	Либерия	882
5	Нигерия	1111
6	Малави	1139
7	Мозамбик	1228
8	Гвинея	1271
9	Эритрея	1321
10	Мадагаскар	1504

Манба: Халқаро валюта фонди. Жаҳон банки маълумотлари. Азиева Р.Х. Бедность-эффект нездоровой нездоровой экономики. //М, проблемы современной экономики. N 3 (67) 2018

“Economist” таҳлилий журналининг маълумотларига кўра, қашшоқлик даражаси 2020 йил охирида 9,9 фоиз, 2030 йилга келиб 5,4 фоизни ташкил этган ҳолда 386 миллион камбағал истиқомат қилишини башорат қилмоқда. Бироқ, пандемиянинг халқаро миқёсда оммавий тарқалиши, кичик бизнес ва хусусий тадбиркорлик фаолиятидаги чекланишлар камбағаллар сонини ошишига олиб келиши мумкин. Маълумки, мамлакатларда камбағалликни намоён бўлиши ривожланишнинг тарихий шароитлари, иқтисодий фаолиятга хос бўлган маданий ва технологик имкониятлардан қай даражада самарали фойдаланиш билан изоҳланади. Бу дегани камбағаллик фақат ривожланаётган давлатларда рўй беришини англамайди. Камбағаллик ва қашшоқлик энг бой, технологик жиҳатдан ривожланган давлатларни ҳам қамраб олмоқда (2-жадвал).

Бу жараён Европа давлатларига ҳам яққол кўзга ташланади. Хусусан, Европа иттифоқи мамлакатларида истиқомат қилаётган аҳолининг 17 фоизи ёки 85 млн. нафари камбағал ҳисобланади. Камбағаллик даражаси Европа Иттифоқ давлатлари турлича, Латвияда — 27 фоиз, Руминияда — 24 фоиз, Болгарияда — 22 фоиз, Литвада — 21 фоиз, Германияда — 16 фоиз, Швецияда – 13 фоиз, Данияда — 13 фоиз, Австрияда — 12 фоиз, Чехияда — 9 фоизни ташкил этади [8].

2-жадвал

Ривожланган давлатларда камбағаллик кўрсаткичлари (умумий аҳолига нисбатан фоизда) 2016 йил

Номланиши	Россия	Буюк Британия	АҚШ	Германия
Камбағаллик даромадлар бўйича	15,7	15,4	13,5	16,7
Камбағаллик	25	15,4	17,3	16,7
Сурункали камбағаллик	10	6	9,3	9,5

Манба: Евро стат маълумотлари. Азиева Р.Х. Бедность-эффект нездоровой экономики. //М, проблемы современной экономики. N 3 (67) 2018

Жадвалдан кўринадики, камбағаллик даражасини ўзгаришида аҳоли даромадлар миқдори асосий ўрин тутмоқда. Бироқ, Ғарбий Европада камбағал деб тавсифланган киши Россиядаги камбағал кишига қараганда юқори турмуш даражасига эга бўлиши мумкин. Натижада, ривожланган давлатлардаги камбағалларнинг турмуш даражаси паст ривожланган давлатлардаги камбағаллар турмуш тарзидан юқорироқ бўлади. Камбағаллик чегараси кунига 1,90 доллар этиб белгиланган бўлса-да, ҳар бир мамлакат ўзининг ривожланиш даражаси ва имкониятларидан келиб чиққан ҳолда, камбағаллик чегарасини белгилайди. Европа Иттифоқи мамлакатларида агар инсоннинг даромадлари ўзи истиқомат қилаётган мамлакатдаги ўртача иш ҳақининг 60% идан камроқ қисмини ташкил этса, у камбағал инсонлар сирасига киритилади.

Фойдаланилган адабиётлар рўйхати:

1. Bundesländer mit Hauptstädten nach Fläche, Bevölkerung und Bevölkerungsdichte am 31.12.2015, im Juli 2017 wegen korrigierter Fläche revidiert.
2. «Экономическое чудо» западногерманское / С. И. Невский // Большая российская энциклопедия : [в 35 т.] / гл. ред. Ю. С. Осипов. — М: Большая российская энциклопедия, 2004—2017.
3. <https://www.idelreal.org/a/29057514.html>.
4. Андропов В. Модели социальной защиты в странах ЕС — МЭМО. 2005. №11.
5. Даулетбаева Д. Германия пенсия таъминоти тизими: пенсия ёши ва суғурта бадаллари. — https://t.me/soliq_plus. 11 июня, 2020
6. Умурзакова М. Аҳолини ижтимоий ҳимоя қилиш тизимида тиббий суғуртаси ривожлантириш борасидаги илғор хорижий тажрибалар. —Т: Иқтисод ва молия. 2018. №4

7. Эрназаров Д. АҚШ ва Европа ижтимоий хизмат моделларининг таҳлили. -Т: ТДИУ, 2020 йил, март (Архив научных исследований)
8. Набиев Х. Мулкдорлик ва маънавий камолот. —Н: 2006. —Б.54.
9. Sen A. Poverty and Famines. An Essay on Entitlement and Deprivation. — New Delhi: Oxford University Press, 2015. 257 p
10. <https://visasam.ru/emigration/canadausa/bednost-v-ssha.html>.

УЎК 33

**АҲОЛИНИ ИЖТИМОЙ ҲИМОЯ ҚИЛИШ ВА КАМБАҒАЛЛИКНИ
ҚИСҚАРТИРИШДА “МАҲАЛЛАБАЙ” ИШЛАШ ТИЗИМИ**
М.Х. Ғаниев, и.ф.н., Наманган муҳандислик-технология институти, Наманган

Аннотация. Мустақилликни дастлабки йилларидан бошлаб Ўзбекистонда аҳолини ижтимоий ҳимоя қилишга катта аҳамият қаратилди. Камбағалликни қисқартириш масаласи эса асосан 2020 йилдан ижтимоий сиёсат марказига чиқди ва иқтисодий ислохотларнинг муҳим йўналиши қилиб белгиланди. Бу борада “Маҳаллабай” тизими дунёнинг бирор мамлакатда учрамайдиган, камбағалликка қарши курашишнинг миллий модели сифатида намоён бўла бошлади. Мазкур мақолада аҳолини ижтимоий ҳимоя қилиш ва камбағалликни қисқартиришда “Маҳаллабай” тизимининг ўзига хос хусусиятлари ўрганилган.

Калит сўзлар: Ижтимоий ҳимоя, камбағаллик, ижтимоий сиёсат, маҳалла, маҳаллабай тизим, оила даромадлари, “темир дафтар”, “аёллар дафтари”, “ёшлар дафтари”, намунали хонадон, ўрта хонадон, эҳтиёжманд хонадон, ижтимоий шартнома.

Аннотация. С первых лет независимости Узбекистан уделял большое внимание социальной защите. С 2020 года сокращение бедности находится в центре социальной политики и считается важной областью экономических реформ. В связи с этим система Махаллабай начала проявляться как национальная модель сокращения бедности, которой нет ни в одной другой стране мира. В данной статье исследуются особенности системы Махаллабай в области социальной защиты и сокращения бедности.

Ключевые слова: социальная защита, бедность, социальная политика, соседство, районная система, доход семьи, «железная книга», «женская книга», «молодежная книга», образцовый дом, средний дом, малообеспеченный дом, общественный договор.

Abstract. From the first years of independence, Uzbekistan has paid great attention to social protection. Poverty reduction has been at the center of social policy since 2020 and has been identified as an important area of economic reform. In this regard, the Mahallabay system has begun to emerge as a national model of poverty reduction that is not found in any other country in the world. This article examines the specifics of the Mahallabay system in social protection and poverty reduction.

Keywords: Social protection, poverty, social policy, neighborhood, neighborhood system, family income, “iron book”, “women’s book”, “youth book”, model house, middle house, needy house, social contract.

Мамлакатимизда пандемия ва унинг асоратлари сақланиб қолаётган бугунги шароитда камбағалликни қисқартириш, маҳаллаларда кам таъминланган оилаларни ижтимоий ҳимоя қилиш, маҳаллаларда тўпланиб қолган ижтимоий-иқтисодий муаммоларни ечиш мақсадида маҳаллабай ишлаш тизими жорий этилди. “Маҳаллабай” ишлаш тизими — бу барча соҳа мутасаддиларининг бир мушт бўлиб, маҳаллалардаги муаммолар, аҳоли турмушидаги муҳим масалаларни биргаликда ҳал этишнинг янгича механизми, миллий модели ҳисобланади.

“Маҳаллабай” ишлаш тизими мураккаб жараён бўлишига қарамасдан, унда ҳар бир инсоннинг дардини тинглаш, унинг қисматини тубдан ўзгартириш, жамият тараққиётини иқтисодий ўсишлар билангина эмас, балки аҳолининг ўз ҳаётидан мамнунлиги билан ўлчаш каби мезонлар мавжуд. Унга кўра ижтимоий-иқтисодий ислохотлар, ички ва ташқи ресурслар ҳисобига амалга ошириладиган лойиҳалар, турли идора ва ташкилотларнинг “фаолият йўлаклари” маҳаллалар кесимида ташкил этилади[1].

Худудларда “маҳаллабай” ишлаш тизимининг муҳим амалий жиҳати шундаки, хонадонларни ўрганиш асосида сектор раҳбарлари томонидан “оғир” маҳаллаларни аниқлайди. Бунинг учун эса хонадонларга бирма-бир кириб, оилаларнинг иқтисодий

имкониятлари ўрганилиши керак бўлади. Хонадонлар биринчи босқичда 3 тоифага ажратилади:

а) даромади юқори бўлган, ўзгалар ёрдамига эҳтиёжи бўлмаган бир ёки ундан кўп оила яшайдиган намунали хонадон;

б) ўрта хонадон — жонбошига тўғри келадиган даромади минимал истеъмол харажатлари миқдоридан юқори бўлсада, оила аъзолари ичида ишсиз ёки тадбиркорлик фаолиятини кенгайтириш истаги бор хонадон;

в) эҳтиёжманд хонадон — жонбошига тўғри келадиган даромади минимал истеъмол харажатлари миқдоридан кам, оила аъзолари ичида меҳнатга лаёқатли бир ёки ундан кўп ишсизлар мавжуд хонадон;

Иккинчи босқич: хонадонларни ўрганиш натижаларидан келиб чиқиб, маҳаллалар 3 тоифага бўлинади:

а) намунали маҳалла — жами хонадонлар сонига нисбатан намунали хонадонларнинг улуши 60 фоиздан юқори ҳамда эҳтиёжманд хонадонларнинг улуши 25 фоиздан кам бўлган маҳалла бўлган маҳалла;

б) ўрта маҳалла — жами хонадонлар сонига нисбатан ўрта хонадонларнинг улуши 60 фоиздан юқори ҳамда эҳтиёжманд хонадонларнинг улуши 25 фоиздан кам бўлган маҳалла;

в) “оғир” маҳалла — жами хонадонлар сонига нисбатан эҳтиёжманд хонадонларнинг улуши 25 фоиздан юқори бўлган маҳалла[2].

Хонадонларни ўрганиш жараёнида маҳаллаларда тадбиркорликни ривожлантириш учун “ўсиш нуқталари” аниқлаб олинади ва шундан келиб чиқиб ҳар бир тадбиркорлик йўналишига салоҳиятли “етакчи” тадбиркорлар бириктирилади. Маҳаллалардаги тадбиркорлик фаолияти билан шуғулланиш истаги бўлган аҳоли “етакчи” тадбиркорларга бириктирилади ёки ўзининг тадбиркорлик фаолиятини йўлга қўйишга қўмаклашади (тадбиркорликка ўқитиш, оилавий тадбиркорлик дастурлари доирасида кредит ажратиш ва бошқа масалалар). Маҳалланинг қадимий анъаналаридан келиб чиққан ҳолда хонадонларни оилавий тадбиркорлик, хунармандчилик, касаначилик ва бошқа тадбиркорлик фаолияти турлари билан шуғулланишга жалб қилади. Шу йўл билан камбағалликни қисқартириш имкони пайдо бўлади.

Маҳаллабай ишлаш тизими самарадорлигини оширишда 2020 йилнинг июль ойларидан “Темир дафтар” жорий этилиши камбағал оилаларга манзилли аниқ ёрдам берилишида муҳим ўрин тутмоқда. “Темир дафтар” — бу оилаларни камбағалликдан чиқаришга қаратилган “Saxovat.argos.uz” дастури бўлиб, ушбу дастурга оилавий аҳволи ҳамда турмуш шароити оғир бўлган, моддий имкониятлари чегараланган сектор раҳбарлари томонидан алоҳида назоратга олинган оилалар киритиб борилади. Коронавирус пандемияси шароитида ижтимоий аҳволи ва турмуш шароити оғирлашган оилаларнинг бандлигини таъминлаш орқали уларга даромад манбаи яратишда маҳаллий ҳокимият органлари томонидан “Темир дафтар”га киритилган эҳтиёжманд оила аъзоларга асосий эътиборни қаратилади ва уларнинг доимий даромадли бўлишига қўмаклашиш чоралари кўрилади.

“Темир дафтар” га ишидан айрилган ва даромад манбаларини йўқотганларнинг барчаси, шунингдек, ногирон оилалар, ёлғиз яшаётган қариялар ва камбағаллар кириб, қуйидаги беш тоифадаги оилалар ёрдам олиш ҳуқуқига эга:

Камбағал оилалар учун “Темир дафтар”, “Аёллар дафтари” ҳамда “Ёшлар дафтари” — давлат ва жамият мулоқотининг янги инновацион йўли, аҳолини камбағалликдан чиқаришнинг миллий модели сифатида қараш керак. Бунинг ўзига хослиги шундаки, мамлакат бўйлаб барча ҳудудларни, шу жумладан катта шаҳарлардан тортиб, энг узок ва энг кичик қишлоқларгача камбағал оилалар, аёллар ва ёшлар эҳтиёжларини очик, эмин-эркин, самимий, ошкоралик ва шаффофликда, тўла ҳолда, яширмай намоён этадиган давлат ҳужжатида акс этиши ҳисобланади. Ўз даромадига, иш ўрнига эга бўлганлар эса бу ҳужжатдан чиқарилади. Ўз навбатида мазкур дафтарлар ҳар бир ишсиз, камбағал ёки касалманд аёл ва ҳар бир ишсиз ёшлар тақдирини унинг ҳаётининг истиқбол стратегиясини белгилаб берувчи йўл хариталари дейиш мумкин.

Давлатимиз раҳбари ташаббуси билан касаба уюшмалари федерацияси раиси мутасаддилигида ташкил этилган Аёллар муаммоларини тизимли равишда ҳал этиш, уларни ижтимоий қўллаб-қувватлаш бўйича республика комиссияси таркибидаги ишчи гуруҳлари олти ярим миллиондан ортиқ хонадонга бирма-бир кириб, хотин-қизлар билан суҳбат ўтказиб, аёллар муаммоларини ўрганди. Натижада касаба уюшмалари, тегишли вазирликлар ва сектор раҳбарлари билан ҳамкорликда 9 тоифадаги, яъни биринчи

навбатда, кўмак берилиши керак бўлган 432 минг 781 нафар аёл “Аёллар дафтари” га киритилди[3].

“Аёллар дафтари”га киритилган хотин-қизларнинг бандлигини таъминлашда меҳнат бозоридаги фаол дастурлардан энг муҳим йўналишлар белгилаб олинган бўлиб, биринчи навбатда, кўмак берилиши керак бўлган 432 минг 781 нафар аёлларнинг 68,5 минг нафарига бандлик хизматлари кўрсатилди. Жумладан, 13782 нафар аёл корхона ва ташкилотлардаги бўш квоталанган иш ўринларига доимий ишга жойлашди. 9371 нафар аёл вақтинчалик ҳақ тўланадиган жамоат ишларига жалб этилди ва уларга Жамоат ишлари жамғармаси ҳисобидан 9,6 миллиард сўм миқдоридан иш ҳақи тўланди. Пандемия шароитида мамлакатимизда аёллар ва ёшлар ижтимоий ҳимоя ва тадбиркорлик фаолиятини рағбатлантиришга мўлжалланган дастурлар ишлаб чиқилди ва махсус маълумотлар базалари яратилди. Шундай қилиб, ҳар бир маҳалла, туман, шаҳар ва вилоят шароитида “Ёшлар дафтари” ва “Аёллар дафтари” ташкил этилди. Бироқ, амалиётда қуйидаги муаммолар одатий тусга кирмоқда:

1. “Аёллар дафтари” бўйича ёрдам олган хотин-қизлар сонини асоссиз равишда ошириб кўрсатиш, муҳтож аёлларга ёрдам кўрсатилгани тўғрисида сохта маълумотлар шакллантириш ҳолатлари кузатилмоқда. Жумладан, ҳисоботларда “ёрдам берилди” деб кўрсатилган хотин-қизлардан 3556 нафарига амалда ёрдам кўрсатилмаган. Айниқса, моддий ва тиббий ёрдамга муҳтож аёлларни барча ҳудудларда оғир операцияга муҳтож беморларга оддий дори-дармон бериш орқали уларни «Аёллар дафтари»дан чиқариш ҳолатлари учрамоқда.

2. “Аёллар маслаҳат кенгашлари” фаолиятида ҳам айрим камчиликлар мавжуд. Айрим «Аёллар маслаҳат кенгашлари»да фаолияти учун етарли шароитлар яратилмаган, улар тегишли жиҳозлар билан таъминланмаган. Ёрдамга муҳтож хотин-қизларни “Аёллар дафтарига” киритиш ва чиқариш жараёнларида Вақтинчалик тартиб қодаларига тўлиқ риоя қилинмаяпти.

3. Аҳоли бандлигини таъминлаш бўйича олиб борилаётган ишлар тизимли ташкил қилинмаган. Ишсизлар учун таклиф этилаётган вакансия тўғрисида аҳолининг хабардорлик даражаси паст. Маҳаллаларда ишсиз аҳоли бўш иш ўринлари ҳақида хабардор қилинмайди. Бу йўналишда Маҳалла ва оилани қўллаб-қувватлаш ҳамда Бандлик ва меҳнат муносабатлари вазирликлари тузилмалари ўртасидаги ҳамкорлик талаб даражасида йўлга қўйилмаган.

4. Аҳоли, жумладан аёлларни тадбиркорликка жалб қилишга етарли эътибор берилмаяпти. Тадбиркорлик фаолиятини бошламоқчи бўлган хотин-қизлар рўйхатини шакллантириш, уларни ўқитиш, бизнес режаларни тузиш ва амалга ошириш, уларга кредитлар ажратиш ва тўғри сарфланиши, хунармандчилигини назорат қилиб бориш бўйича ваколатли ташкилотлар (Маҳалла, Бандлик, Савдо-саноат палатаси, “Хунарманд” уюшмасининг ҳудудий бўлинмалари) ўртасида ўзаро ҳамкорлик етарли даражада эмас[4].

Юқорида таъкидлаганимиздек, ҳукумат томонидан аҳолини ижтимоий қўллаб-қувватлашнинг янги тизими - “Темир дафтар” жорий этилди. Бу дафтарда турмуш даражаси ва фаровонлиги ёмонлашган оилалар қайд этилади. Ёрдамга муҳтож барча фуқаролар маҳаллий ҳокимият, маҳалла фуқаролар йиғини томонидан “Темир дафтар” га киритилган бўлиб, ушбу реестр таркибига киритилган фуқароларга давлат томонидан тегишли аниқ ёрдам кўрсатилишини кафолатлайди. Ёрдамга муҳтож “Темир дафтар” га киритилган фуқаролар ҳаётидаги ўзгаришлар қандай бўлаётганлигини биз Наманган вилоятининг Поп, Наманган, Янгикўрғон ва Тўрақўрғон туманларида сўровнома ўтказиш орқали ўргандик. Наманган вилояти бўйича “Темир дафтар”га киритилган 1050 нафар респондентлардан 2021 йил март-апрель ойларида ўтказилди.

Респондентлардан “Нима сабабдан оилангиз “Темир дафтар”га киритилгансиз?” деб сўралганда иштирокчиларнинг 598 нафари ёки 57 фоизи асосий сабаб ишсизлик эканлигидан ўзининг барқарор даромад манбаи йўқлигини, иштирокчиларнинг 315 нафари ёки 30 фоизи эса оилада ногирон ёки оила аъзоларидан бирининг соғлигида жиддий муаммонинг мавжудлигини маълум қилганлар. Кейинги ўринларда уй-жойга эҳтиёж борлиги ёки бир неча оилани битта хонадонда яшаши учун - 6 фоиз, оилада боқувчининг йўқлиги ва қарамоғида вояга етмаган фарзанд борлиги учун - 4 фоиз ва бошқа сабаблар кўрсатилган.

Иштирокчилардан “Кейинги йилларда мамлакатимизда камбағалликка қарши курашиш бошланди. Ҳаётимизда қувонарли ўзгаришлар бор” деб ҳисоблайсизми? саволга ўзгаришлар бўлганлиги ва иш ўрнига эга бўлганлар 420 нафарни ёки 40 фоизни ташкил этган. Айниқса, “Фарзандларим хорижга мардикорчиликка бормай, ўзимизда ишлик бўлдим” деб жавоб берганлар 388 нафарни ёки 37 фоизни ташкил қилганлиги кейинги йилларда биз сўровнома

олиб борган ҳудудларда янги иш ўринлари ташкил этиш, ёшларни тадбиркорлик фаолиятига жалб этиш борасидаги ислохотлар ўз самарасини бера бошлаганидан дарак беради.

Қолаверса, камбағал оилалар давлат томонидан қатъий назоратга олинганлиги, уларни ижтимоий ҳимояси кун сайин яхшиланаётганлиги – 8 фоиз, уйсиз камбағаллар оилалар уйлик бўлаётганлиги, тадбиркорлик, ўз-ўзини бандлиги таъминланаётганлиги — 12 фоиз, ҳеч қандай ўзгаришлар йўқлиги ёки сезилмаганлигини — 3 фоиз (32 нафар) фуқаролар маълум қилдилар.

Респондентлардан “Камбағалликдан қутилиш учун Сизга давлатимиз томонидан қандай ёрдам керак?” деб сўралганда, иштирокчиларнинг 53 фоизи ёки 556 нафар иштирокчи ўз иш ўрнига эга бўлса, оиладаги барча муаммолар ечилишини, деҳқончилик учун ер майдони (0,2-1,0 гектаргача) берилса, оила аъзолари билан камбағалликдан қутилишини маълум қилган респондентлар, — 18 фоизни ёки 189 нафарни, “Темир дафтарга” киритилганларга тиббий хизмат бўйича имтиёзлар берилса саломатлигимни тиклаб олишни истаганлар — 11 фоизни ёки 115 нафарни, уй-жой билан таъминлансам ўз томорқамизда меҳнат қилиб ўзимиз маҳсулот етиштирамиз ва сотамиз деб режа қилганлар – 13 фоизни ёки 137 нафарни ташкил қилди. Ўрганишлар жараёнида ҳудудларда “Темир дафтар” га кирган оилаларни уларга моддий кўмак ёки касбга қайта ўқитиш чораларини кўрмасдан йил охирига бориб ёки 3 — 4 ой мобайнида “Темир дафтар”дан чиқариб, оилаларнинг моддий имконияти яхшиланди ва барқарор даромад манбаига эга бўлди деган хулосалар қилинмоқда. Жумладан, респондентлардан “Оилангизни “Темир дафтар” га киритилгандан сўнг қандай ўзгаришлар берди?” деб мурожаат қилинганда 378 нафар ёки 36 фоиз фуқаролар “Бироз ёрдам бўлди. Бизга бириктирилган корхона (фирма) томонидан 1 — 2 марта озиқ-овқат маҳсулотларидан ёрдам беришди”, — деб жавоб бердилар. “Ҳеч қандай ўзгариш бўлмади”, деб ҳисоблаганлар 179 нафар ёки 17 фоизни ташкил этди. Ваҳоланки, маҳалла фуқаролар йиғини томонидан “Темир дафтар” га киритилган, ушбу реестр таркибига киритилган фуқароларга давлат томонидан тегишли аниқ ёрдам кўрсатилиши белгиланган.

1. Меҳнатга лаёқатсиз ва сурункали касал бўлган оила аъзоларининг мавжудлиги.
2. Ёлғиз қариялар, бева аёллар ва кам таъминланганлардан, парваришга муҳтожлардан иборат оилалар.
3. Беш ва ундан ортиқ болали оилалар
4. Карантин чоралари натижасида ишидан ва даромад манбаларидан маҳрум бўлган фуқаролар, шу жумладан қайтиб келган мигрантлар.

5. Камбағаллик чизиғидан пастда бўлган, кўмак ва моддий ёрдамга муҳтож оилалар.

Ўзбекистон Республикаси Президентининг 2020 йил 30 июндаги ПФ-6038 –сонли фармонида асосан, “Темир дафтар” га киритилган 400000 нафар оилага (1728,1 минг киши) ҳар бир кишига 220000 сўмдан 380 миллиард сўмлик моддий ёрдам кўрсатилди. Шунинг билан бирга, 2019 йилда уй-жой шароитини яхшилашга муҳтож оилаларга 11 070 та, оғир ижтимоий вазиятга тушиб қолган аёлларга 1 272 та[5], 2020 йилда уй-жой шароитини яхшилашга муҳтож оилаларга шаҳар жойларида 10926 та, қишлоқ жойларида 4559 та, оғир ижтимоий вазиятга тушиб қолган аёлларга шаҳар жойларидаги 320 та, қишлоқ жойларидаги 636 арзон уй-жойлар ва кўп квартиралли уйлар берилди. Бу жараён янги тартиб доирасида Ўзбекистон Республикаси Молия вазирлиги томонидан тижорат банкларига ажратилган маблағлар ҳисобидан ипотека кредитлари бирламчи уй-жой бозорида сотиладиган квартираларни (шу жумладан, янги тартиб доирасидан ташқари қурилган ва бирламчи уй-жой бозорида сотиладиган квартираларни) сотиб олиш учун шаҳарларда ва қишлоқ жойларда уй-жой ҳисобланган қийматининг 85 фоизидан ошмайдиган миқдорда 20 йил муддатга ва дастлабки бадали сотиб олинмайдиган квартира қийматининг 15 фоизидан кам[6] бўлмаган миқдорда бериш орқали уларнинг уй-жой муаммосини ҳал қилиш имконияти яратилди.

Хулоса қилиб айтганда, мамлакатимизда пандемия ва унинг асоратлари сақланиб қолаётган бугунги шароитда камбағалликни қисқартириш давлат ижтимоий-иқтисодий сиёсатининг устувор йўналиши бўлиб, “Янги Ўзбекистон - янгича дунёқараш”, “Бешта муҳим ташаббус - маҳаллаларда”, “Обод ва хавфсиз маҳалла”, “Соғлом оила — соғлом жамият” каби мажмуавий чора-тадбирлар орқали учинчи ренессанс ғоялари асосида ҳудудлардаги аҳолига ижтимоий кўмак бериш, камбағалликни олдини олиш, бандликни таъминлаш, тарғибот-ташвиқот ишларини “маҳаллабай” ташкил қилиш усуллари давлат ва жамият мақсадларини ўзаро бирлаштириш, уларнинг узвийлиги ҳамда яхлитлигини таъминлайди.

Фойдаланилган адабиётлар рўйхати:

1. Кучли иқтисодиёт ва кучли маънавият - янги Ўзбекистоннинг икки устуни. “Янги Ўзбекистон” газетаси, Т.: 2021 йил 4 июнь, 113-сон.
2. Ўзбекистон Республикаси Вазирлар Маҳкамасининг 2021 йил 9 августдаги “Худудларда “Маҳаллабай” ишлаш асосида оилавий тадбиркорликни ривожлантириш ва аҳолининг доимий даромад манбаларини кўпайтириш орқали камбағалликни қисқартириш чора-тадбирлари тўғрисида”ги 504-сонли Қарори.
3. “Янги Ўзбекистон” ижтимоий-сиёсий газета. Т: 2021. 29 апрель. №85 (341)
4. “Маҳаллалардаги ҳолат, аёлларнинг ҳуқуқ ва манфаатларини ҳимоя қилиш, тадбиркорликни қўллаб-қувватлаш, аҳоли бандлигини таъминлаш масалалари тўғрисида”ги Сенат Қарори. 2021 йил 25 июнь, СҚ-325-IV-сон.
5. Ўзбекистон Республикаси Президентининг “Қишлоқ жойларида ва фуқароларнинг айрим тоифалари учун арзон уй-жойлар қуришни кенгайтиришга оид қўшимча чора-тадбирлар тўғрисида”ги Қарори 2018 йил 24 ноябрь, ПҚ-4028-сон.
6. Ўзбекистон Республикаси Президентининг “Ипотека кредити механизмларини такомиллаштиришга оид қўшимча чора-тадбирлар тўғрисида”ги 2019 йил 28 ноябрь, ПФ-5886.
7. 2021-2030 йилларда камбағалликни қисқартириш стратегияси. Ўзбекистон Республикаси Иқтисодий тараққиёт ва камбағалликни қисқартириш вазирлиги. —Т: 2021.
8. Мусурмонова О, Тўйчиева Г. “Аёллар дафтари” ва “Ёшлар дафтари” ни шакллантириш бўйича услубий қўлланма. Т: “Ёшлар наشريёти уйи”, 2020. — Б. 29.
9. Мансур Эшов. “Маҳаллабай” ишлаш тизими: муаммоларни ўзаро ҳамжиҳатликда манзилли ва самарали ҳал этиш имконияти. “Янги Ўзбекистон” газетаси, — Т: 2021 йил. 4 июнь, №113.

УЎҚ 33**РАҚАМЛИ ИҚТИСОДИЁТ ШАРОИТИДА САНОАТ КОРХОНАЛАРИГА БЛОКЧЕЙН ТЕХНОЛОГИЯСИНИ ЖОРИЙ ЭТИШ ИСТИҚБОЛЛАРИ****С.И. Қодиров, мустақил тадқиқотчи, Фарғона политехника институти, Фарғона**

Аннотация. Мақолада рақамли иқтисодиёт шароитида саноат корхоналарида блокчейн технологиясини қўллаш афзалликлари, саноат корхоналари фаолиятини бошқаришда рақамли (блокчейн) технологияларни жорий этишининг ташиқлий-иқтисодий механизми таклиф этилган. Шунингдек, иқтисодий фаолият тури бўйича саноат ишлаб чиқаришининг ўсиш суръати таҳлили келтирилган. Қисқа муддат оралиғида республикани жаҳон бозорига олиб чиқиш учун умумий ишлаб чиқариш самарадорлигини кўтариш, ишлаб чиқариш ҳамда бошқарув жараёнига рақамли технологияларни жорий этиш орқали бозор эҳтиёжсини тўлақонли қондириш каби ишларни бажариш бўйича амалга оширилиши лозим бўлган чора-тадбирлар кенг ёритилган.

Калит сўзлар: блокчейн технологияси, саноат махсулотлари, тўқимачилик махсулотлари, ташиқлий иқтисодий механизм, бошқарув принциплари.

Аннотация. В статье предлагаются преимущества использования технологии блокчейн на промышленных предприятиях в условиях цифровой экономики, организационно-экономический механизм внедрения цифровой (блокчейн) технологии в управление промышленными предприятиями. Также представлен анализ темпов роста промышленного производства по видам экономической деятельности. Широко освещаются меры, которые необходимо принять в краткосрочной перспективе для вывода страны на мировой рынок, такие как повышение общей эффективности производства, полное удовлетворение потребностей рынка за счет внедрения цифровых технологий в процесс производства и управления.

Ключевые слова: технология блокчейн, промышленные товары, текстиль, организационно-экономический механизм, принципы управления.

Abstract. The article proposes the advantages of using blockchain technology in industrial enterprises in the digital economy, the organizational and economic mechanism for the introduction of digital (blockchain) technology in the management of industrial enterprises. It also provides an analysis of the growth rate of industrial production by type of economic activity. The measures to be taken in the short term to bring the country to the world market, such as improving the overall production efficiency, the full satisfaction of market needs through the introduction of digital technologies in the production and management process are widely covered.

Keywords: blockchain technology, industrial products, textiles, organizational economic mechanism, management principles.

Кириш. Миллий иқтисодиётни ривожлантириш, иқтисодий ўсишни таъминлаш, хорижий инвестицияларни жалб қилиш, саноатни модернизациялаш ҳамда замонавий юқори

технологиялар орқали ишлаб чиқаришни барпо этиш мақсадида қатор чора тадбирлар амалга оширилиб келинмоқда. Бугунги кун амалиёти юзасидан бажарилган таҳлиллар комплекс ижтимоий-иқтисодий ривожлантириш бўйича вазифаларнинг самарали бажарилишига, мамлакатимизда амалга оширилаётган ислохотларга ғов бўлаётган муаммоларни вақтида аниқлаш ва бартараф этиш лозимлигини талаб этмоқда. Сўнгги йилларда республикада энгил саноатнинг тўқимачилик, тикув-трикотаж, чарм-пойабзал ва мўйначилик тармоқларини ривожлантириш, ишлаб чиқарилаётган тайёр маҳсулотларнинг турлари ва ассортиментини кенгайтириш, шунингдек, тармоқ корхоналарининг инвестиция ва экспорт фаолиятини ҳар томонлама қўллаб-қувватлаш бўйича бир қатор комплекс чора-тадбирлар амалга оширилиб, унинг ҳуқуқий базаси шакллантирилди. Жумладан, Ўзбекистон Республикаси Президенти томонидан 2019 йил 16 сентябрда “Энгил саноатни янада ривожлантириш ва тайёр маҳсулотлар ишлаб чиқаришни рағбатлантириш чора-тадбирлари тўғрисида” ги ПҚ-4453-сон қарорининг қабул қилиниши ҳам келгуси йилларда саноат соҳасида ишлаб чиқариладиган маҳсулотлар ҳажмининг ошишини таъминлайди. Республикаимизнинг саноат тармоғидаги корхоналар корпоратив бошқарувини самарали ташкил этишда ҳам бир қатор вазифаларни ҳал қилишни талаб қилади. Уларнинг асосийси саноат тармоғидаги корхоналарнинг ишлаб чиқариш жараёнига илғор техника ва технологияларни қўллаш асосида ишлаб чиқарилган маҳсулотларнинг сифатини таъминлаш, кам чиқинди чиқадиغان технологияларни қўллаш асосида янги турдаги тўқимачилик ва энгил саноат маҳсулотларини ишлаб чиқаришни йўлга қўйиш, янги технологиялар ва рақамлаштирилган юқори унумдорликда ишловчи ускуналар тизими асосида ишлаб чиқариш жараёнини барқарорлаштириш кабилар долзарб вазифа ҳисобланади.

Мавзуга оид адабиётлар таҳлили

Бугунги кунда рақамли иқтисодиёт ва у билан боғлиқ бўлган замонавий технологиялар ҳаётимизга янгича ўзгаришлар билан кириб келмоқда. Шу боис ҳукуматимиз томонидан ушбу масалага алоҳида эътибор қаратилмоқда. Жумладан, Ўзбекистон Республикаси Президенти Ш.Мирзиёев 2018 йил 28 декабрдаги 2019 йил учун энг муҳим устивор вазифалар ҳақидаги Олий Мажлисга Мурожаатномасида ҳам мамлакатимизда рақамли иқтисодиётнинг ривожланиши бўйича қуйидагиларни айтиб ўтди: *“Иқтисодиётнинг барча соҳаларини рақамли технологиялар асосида Янгиланишини кўзда тутадиган “Рақамли иқтисодиёт миллий концепцияси”ни ишлаб чиқишимиз керак. Шу асосда “Рақамли Ўзбекистон-2030” дастурини ҳаётга тадбиқ этишимиз зарур. Рақамли иқтисодиёт ялпи ички маҳсулотни камида 30 фоизга ўстириши, коррупцияни кескин камайитириши имконини беради. Нуфузли ҳалқаро ташиқлотлар ўтказган таҳлиллар ҳам буни тасдиқламоқда. Шунинг учун Ҳукуматга икки ой муддатда рақамли иқтисодиётга ўтиш бўйича “йўл ҳаритаси”ни ишлаб чиқиш топширилади. Бу борада ахборот ҳавфсизлигини таъминлашга алоҳида эътибор қаратиш зарур”* [1].

William Mougaуar (2016) ўз асарларида тадбиркорлик субъектлари фаолиятига блокчейн технологиясининг таъсир доирасини алоҳида амалий мисоллар орқали ёритиб берган ҳолда, бугунги кунда мазкур технологияни жорий этиш жараёнида юзага келаётган муаммолар ва уларни бартараф этиш масалалари тўғрисида фикр юритган[1]. Бугунги кунда рақамли иқтисодиётни янада ривожлантириш мақсадида хорижий мамлакатларнинг илғор тажрибасини ҳисобга олган ҳолда «блокчейн» технологияларини хўжалик юритувчи субъектларининг фаолиятига жорий этиш долзарб масалларидан бирига айланган.

Brynjolfsson ва Kahinлар (2002) томонидан иқтисодиётни рақамлаштириш масалалари илк маротаба 1990 йилларнинг ўрталарида муҳокама мавзуси сифатида тарғиб қилиниб, илк таърифлар келтирилиб, мазкур таърифларда корхона ва истеъмолчиларни вертуал дунёда учраштирувчи восита сифатида эътироф этилди. 90-йилларнинг охирларига келиб эса таҳлиллар асосан интернетдан иқтисодиётда фойдаланиш орқали корхоналарда иқтисодий самарадорликни ошириш йўналишлари тадқиқ этилди. Айнан интернет ресурсининг иқтисодиётни рақамлаштириш жараёнидаги таъсир доираси кенг баҳоланиб, унинг яширин имкониятлари юзасидан мулоҳазалар юритилиши бошланди (Brynjolfsson ва Kahinлар, 2002)[2].

Таҳлил ва натижалар

Статистик маълумотлар шуни кўрсатадики, 2020 йилнинг январь-сентябрь ойларида республика корхоналари томонидан 256,7 трлн. сўмлик саноат маҳсулотлари ишлаб чиқарилган бўлиб, 2019 йилнинг январь-сентябрь ойларида нисбатан саноат ишлаб чиқаришнинг физик ҳажм индекси 97,3 % ни ташкил этди. Саноат ишлаб чиқариш таркибида

энг катта улуш ишлаб чиқарадиган саноат ҳиссасига тўғри келиб, унинг жами саноат ишлаб чиқаришдаги улуши (82,6 %)ни ташкил этди.

2020 йилнинг январь-ноябрь ойларида тўқимачилик маҳсулотлари ишлаб чиқаришнинг улуши 11,3 % ни, физик ҳажми индекси 14,4 % га ошган бўлса, ишлаб чиқариш ҳажми эса 30342,0 млрд. сўмни ташкил этди.

Мамлакатимиз иқтисодиёти жадал сураётларда ривожланиб бораётган бир пайтда саноат тармоғининг ўрни бугунги кунда муҳим аҳамият касб этади. Саноат соҳасини инновацион ривожлантириш, жаҳон талабларига мос келадиган даражада техника ва технологиялар билан таъминлаш, ушбу соҳада экспорт маҳсулотларини ишлаб чиқариш ҳажмини кенгайтириш замон талабларидан биридир.

Саноат корхоналарида маҳсулот рақобатбардошлигини оширишнинг изчил ва барқарор ривожланишини таъминлашда келгуси давр учун пухта ва ҳар томонлама асосланган чора-тадбирлар, муҳим вазифа ва йўналишлар, турли даражалардаги иқтисодий тараққиёт дастурларнинг ишлаб чиқилиши ва аниқ белгилаб олиниши муваффақият гарови ҳисобланади. Республикада олиб борилаётган жадал ислохотлар натижасида саноат маҳсулотларини ишлаб чиқариш ва рақобатбардошлигини таъминлаш бўйича бир қатор ижобий натижаларга эришилган. Буни қуйидаги 1-расм маълумотлари асосида таҳлил қиламиз.

Таҳлил қилинаётган 2012-2020 йилларда саноат маҳсулотларини ишлаб чиқариш таркибида тўқимачилик маҳсулотларини ишлаб чиқаришнинг ўсиш суръати 109,6-115,5 фоизни ташкил этди. Мазкур ҳолат тўқимачилик ва тикув-трикотаж саноати ривожланишининг ҳар томонлама таҳлили, рақобатнинг кучайиши шароитида жаҳон бозорининг ўзгарувчан конъюнктурасини давлат томонидан қўллаб-қувватлаш, шунингдек, жадал ривожланиш механизмини ишлаб чиқиш ҳамда корхоналарда самарали корпоратив бошқарув тизимида замонавий услубларни кенг жорий этиш ҳисобига юз берган.



1-расм. Иқтисодий фаолият тури бўйича саноат ишлаб чиқаришнинг ўсиш суръати (Муаллиф ишланмаси)

Маълумки, саноат маҳсулоти ишлаб чиқариш ҳажми таркибига корхона томонидан ишлаб чиқарилган тайёр маҳсулотлар, яримтайёр, четга сотишга мўлжалланган, носаноат бўлинмаларга ва капитал курилишга мўлжалланган маҳсулотлар ҳажмини ўз ичига олади, яъни ишлаб чиқарилиши ҳисобот даврида тугалланмаган узоқ муддатли маҳсулотларни ишлаб чиқариш бўйича ишлар ҳамда саноат тусидаги ишлар (хизматлар) киради.

Қисқа муддат оралиғида республикани жаҳон бозорига олиб чиқиш учун умумий ишлаб чиқариш самарадорлигини кўтариш, бошқарув аппаратининг якуний натижаларига қаратилганлиги, бозор эҳтиёжини тўлақонли қондириш каби ишларни бажариш лозим. Миллий иқтисодиёт таркибини такомиллаштириш, жорий иқтисодий сиёсат бўйича юқорида кўриб ўтилган масалаларни ҳал қилиниши бўйича қўшимча чора-тадбирларни амалга ошириш талаб этилади. Булар орасида биринчи ўринда амалга ошириши лозим бўлган чораларга қуйидагиларни киритиш мумкин:

- иқтисодиётни ривожланиши ва ислох қилиниши мониторинги ва таҳлилининг анъанавий ишлаб чиқаришни ўсиши ва бандлик бўйича кўрсаткичларидан (саноат, қишлоқ хўжалиги, инвестициялар динамикаси ва ҳ.к.) таркибий ва сифат индикаторларига ўтиш (экспорт таркибида тайёр маҳсулот улуши, кичик ва хусусий корхоналарда банд бўлганлар

улуши, инвестициялар таркибида хусусий капиталнинг улуши, тармоқ, материал сиғими, хусусий секторни ажратган ҳолдаи энергия сиғими ва капитал сиғими, саноатнинг янги ва аввалги секторларида меҳнат унумдорлиги ва ҳ.к.);

- иқтисодиётнинг хусусий секторини ривожланишини жадаллаштириш,

унинг таркибини яхшилаш, транзакцион харажатларни камайтириш, моддий ва молиявий ресурсларни тақсимлаш ва фойдаланиш самарадорлигини оширишда рақамли технологиялардан фойдаланиш, иқтисодий ўсишнинг ички манбаларини фаоллаштириш учун бошқа заминларни яратишни кўзда тутувчи иқтисодий ривожланишнинг янги, капитал сиғими кам бўлган манбалар ва омилларга таянишда сармоялар ва тадбиркорларни рағбатлантирувчи макроиқтисодий шароитларни яратиш.

Саноат тармоғида рақамли технологияларни жорий этиш орқали корпоратив бошқарув моделини такомиллаштириш бўйича ёндашувни ишлаб чиқиш зарурати пайдо бўлиб, у корхоналар рақамли активларни самарали фаолият кўрсатишда хизмат қилишига имкон беради[3].

Саноат корхоналари фаолиятини бошқаришда рақамли (блокчейн) технологияларни жорий этишнинг ташкилий-иқтисодий механизми таклиф этилган бўлиб, жумладан, бошқарув таъсирини амалга оширишнинг янги воситалари: рақамли технологияларни жорий этишнинг устувор йўналишларини аниқлаш, уларнинг иқтисодий самарадорлигини баҳолаш, корхона фаолиятига таъсир этувчи воситалар, давлат бошқарув органлари, корхона ва унинг лойиҳалари даражасида бошқарув жараёнларига, шунингдек, рақамли технологияларни жорий этишда корхона фаолиятининг иқтисодий самарадорлигини оширишга имкон берадиган комплекс ечимлар мувофиқлаштирилган (2-расм).

Таклиф этилган рақамли технологияларни жорий этишда саноат корхоналари фаолиятининг ташкилий-иқтисодий механизми тизимли ва комплекс ёндашувларни ўз ичига олган. Тизимли ёндашув саноат корхоналарининг бошқариш жараёнларида рақамли технологияларни жорий этишда амалга оширилган бўлиб, корхона даражасида бошқарув жараёнларига рақамли технологияларни жорий этишни корхоналарининг бошқарув органини мувофиқлаштиришга хизмат қилади.



2-расм. Саноат корхоналарининг фаолиятига блокчейн технологиясини жорий этишнинг ташкилий-иқтисодий механизми (Муаллиф ишланмаси)

Блокчейн технологиясини қўллаётган корхоналарнинг энг катта қисми молиявий секторга тўғри келмоқда. Мазкур корхоналар аллақачон молиявий харажатларни камайтириш ва самарадорликни оширишда блокчейн технологиясини қўлламоқда. Кейинги ўринда оммавий ахборот ва телекоммуникация соҳаси бўлиб унда блокчейн катта миқдордаги ахборот оқимларини тез ҳамда хавфсиз тарзда узатишга имкон яратади. Шунингдек, 14 % кўрсаткич билан 3 ўринда ишлаб чиқариш соҳаси бўлиб, унда блокчейн технологияси алоҳида

индивидуал цехлар ўртасида маълумот узатишни оптималлаштириш ва назоратни соддалаштириш имконини беради[4]. Кўриниб турибдики, блокчейн технологияси турли хил соҳаларда алоҳида хусусиятларга эга.

Хулоса ва таклифлар

Иқтисодийтимизни ривожлантириш, янгилаш ва модернизация қилиш бўйича олиб борилаётган оқилона иқтисодий ислохотлар натижасида бугунги кунда инновацион иқтисодий ривожлантиришга эришилмоқда. Жумладан, хўжалик юритувчи субъектлар фаолиятида корпоратив молиявий бошқарувни самарали йўлга қўйиш, уларда молиявий режалаштиришни амалга оширишда “блокчейн” технологияларидан фойдаланиш масалалари кўрилмоқда. Жумладан, 2018 йил 3 июлда “Ўзбекистон Республикасида рақамли иқтисодий ривожлантириш йўналишлари” тўғрисида Ўзбекистон Республикаси Президентининг ПҚ-3832 сонли қарори қабул қилинди. Мазкур Қарорга мувофиқ: лойиҳа бошқаруви миллий агентлиги рақамли иқтисодий жорий қилиш ва ривожлантириш бўйича ваколатли орган қилиб белгиланди; хўжалик юритувчи субъектлар фаолиятида самарали корпоратив молиявий бошқарувни ташкил этиш, самарали молиявий режалаштиришларни амалга ошириш жараёнида крипто-активлар соҳасида майнинг, смарт-контрактлар, «блокчейн» технологияларидан фойдаланиш амалиётини жорий қилиш; корпоратив молиявий бошқарувни амалга оширишда "блокчейн" технологияларини ишлаб чиқиш ва фойдаланиш соҳасида малакали кадрлар тайёрлаш; хўжалик юритувчи субъектлар ўртасидаги крипто-активлар айланмаси ва улардан олинган даромадлар солиққа солиш объектлари бўлиб ҳисобланмаслик масалалари белгиланди.

Таклиф этилган механизм саноат корхоналарининг фаолиятига рақамли технологияларни жорий этишнинг ташкилий-иқтисодий механизми мазкур жараёнда бошқарув таъсирларини оширишни кўрсатади. Бу ерда ускуналарнинг ишлаш ишончлилиги, ишлаб чиқаришни режалаштириш туфайли маҳсулот таннархининг ошишига тўсқинлик қилувчи асосий воситаларни режасиз таъмирлаш ва сифатсиз маҳсулотлар сонини камайтиришнинг олдини олишга хизмат қилади.

Пировард натижада корпорацияларда рақамли технологияларни жорий этиш орқали корхоналарда фаолиятини мувофиқлаштириш механизмларини такомиллаштириш, бизнес жараёнларни мақсадли молиялаштиришни таъминлаш, тармоқ рақобатбардошлигини ошириш, рақамли технологиялар орқали маҳаллий дастурий таъминотни ишлаб чиқиш ва ривожлантиришга муайян даражада хизмат қилади.

Фойдаланилган адабиётлар рўйхати:

1. Ўзбекистон Республикаси Президенти Ш.Мирзиёев 2018 йил 28 декабрдаги 2019 йил учун энг муҳим устивор вазифалар ҳақидаги Олий Мажлисга Мурожаатномаси
2. William Mougayar. (2016) The Business Blockchain: a Primer on the Promise, Practice and Application of the Next Internet Technology.
3. Brynjolfsson E and Kahin, B, eds. (2002). Understanding the Digital Economy. Massachusetts Institute of Technology, Cambridge, MA. Tapscott D., Tapscott A. Blockchain Revolution: How the Technology Behind Bitcoin Is Changing Money, Business, and the World, London Portfolio/Penguin, 2016.
4. Muminova, E. A. (2021). Directions for improving the organizational and economic mechanism of corporate governance in the textile industry. Экономика и предпринимательство, (2), 779-784.
5. Асракулов, А. С., Ханкелдиева, Г. Ш., Муминова, Э. А., & Мирзаев, А. Т. (2020). Эконометрическое исследование занятости в Узбекистане: изменения и перспективы.

ЎУК. 338.482

ОРОЛБЎЙИ МИНТАҚАСИДА ТУРИЗМНИ РИВОЖЛАНТИРИШДА СТРАТЕГИК РЕЖАЛАШТИРИШНИНГ МЕТОДОЛОГИК АСОСЛАРИ

У.Р. Матякубов, докторанти, Урганч Давлат университети

Аннотация. Ушбу мақолада минтақада туризмни стратегик режалаштириш жараёнлари, туризмни ривожлантиришнинг минтақавий мақсадли дастурларини шакллантиришнинг методологияси ва алгоритмининг тўртта мантиқий кетма-кет босқичлари ҳамда Оролбўйи минтақасида туризмни ривожлантиришнинг дастурларининг мазмун моҳияти очиқ берилган.

Калит сўзлар: туризм, минтақа, стратегик режалаштириш, мақсадли дастурлар, Оролбўйи минтақаси

Аннотация. В данной статье описаны процессы стратегического планирования туризма в регионе, четыре логических этапа алгоритма и методология формирования

региональных целевых программ развития туризма, а также содержание программ развития туризма в регионе Приаралья.

Ключевые слова: туризм, регион, стратегическое планирование, целевые программы, регион Приаралья.

Abstract. The article describes the processes of strategic planning of tourism in the region, four logical stages of the methodology and algorithm for the formation of regional target programs for tourism development, as well as the content of tourism development programs in the Aral Sea region.

Key words: tourism, region, strategic planning, target programs, the Aral Sea region.

Мамлакатлар иқтисодийида туризм соҳасининг ривожланишининг хўжалик юретиш тизими барча, яъни макро-, мезо- ва микродаражада стратегик режалаштирилишига боғлиқ ҳисобланади. Туризмни стратегик режалаштириш турмаҳсулотни жойлаштириш, имиджини яратиш ҳамда талабни бошқаришни муҳим аҳамият касб этади [1]. Туризм соҳаси муваффақиятли ва самарали фаолият кўрсатишини таъминлаш учун дестинациялар режалаштирилиши, ташкил қилиниши, бошқарилиши ва назорат қилиниши лозим [2]. Назарий жиҳатдан, минтақада туризмни ривожлантиришни стратегик режалаштириш учта жиҳатга ажратиб ўрганилади [3]:

Биринчиси ижтимоий-иқтисодий жиҳатлари бўлиб, ўз ичига ижтимоий-иқтисодий ривожланиш жараёнларини аниқловчи маълум бир қонуниятларни олади. Қонуниятлар ва уларнинг ўзига хос миқдорий боғлиқликларини билиш, минтақада туризмни ривожлантириш дастурлари ва режаларининг асоси ҳисобланади. Иккинчи жиҳати бўлиб, туризм соҳасини стратегик режалаштиришнинг методологияси ҳисобланади. У ўзида ижтимоий-иқтисодий ривожланиш жараёнларини ва олинган натижаларни туризм фаолиятини режалаштиришда фойдаланишни ифодалайди. Учинчиси ташкилий жиҳатлари ҳисобланиб, стратегик режалаштириш жараёнида иштирок қилувчи органлар тизими ҳал қиладиган бир қатор вазифаларни шакллантириш билан боғлиқ масалаларни ўз ичига қамраб олади.

Туризмда стратегик режалаштириш методологияси–умумий дунёқараш, умумий методологик тамойиллар ва умумий илмий билиш усуллари органик бирлиги ҳисобланади. Туризмда стратегик режалаштириш – бу минтақавий туризмни ривожлантириш учун мақсад ва стратегияларни назарда тутувчи стратегик қарорларни ишлаб чиқиш (прогнозлар, дастурлар ва режалар лойиҳалар)дан иборат режалаштириш ишларининг алоҳида тури ҳисобланади.

Тадқиқотлар жараёни минтақавий туризмни ривожлантиришнинг ўзига хос қуйидаги хусусиятларни аниқлашга имкон берди: туризмни ривожлантиришнинг минтақавий сиёсатини амалга ошириш воситаси сифатида ҳаракат қилиш; туризм соҳасининг истиқболи учун мақсад ва йўлларини очиб бериш; минтақавий туризмнинг ривожланиш босқичларини аниқлаш.

Минтақавий туризмни ривожлантиришнинг стратегик режалари туризм билан боғлиқ ташкилотларга иқтисодий мустақиллик ва ташаббус кўрсатишга ёрдам беришни назарда тутди. Туризмда стратегик режалаштириш тизими кўп босқичли ҳамда мантикий ўзаро боғлиқ бўлган жараёнларни ўз ичига қамраб олади. Бундан шуни кўриш мумкинки, стратегик қарорларни ишлаб чиқиш тизимли, кластерли тадқиқотлар кўринишидаги яхлит тармоқлараро ёндошувга асосланган бўлиши керак. Тадқиқотлар жараёнида минтақада такомиллаштирилган туризмни стратегик режалаштириш жараёнлари кетма-кетлигини таклиф қилинди (1-расм).

1-расмга мувофиқ, режанинг бошида асосий параметрлар ва стратегик йўналишларни аниқлаш зарур. Бу йўналишдан башорат қилиш (прогноз қилиш), миссия ҳамда режалаштириш жараёнининг жорий сиёсати келиб чиқади. Минтақада стратегик режалаштириш жараёнларининг муҳим элементлари сифатида SWOT ва PEST таҳлилларни ўтказиш ҳисобланади. PEST-таҳлил минтақа туризмни ривожланишига таъсир қилувчи сиёсий, иқтисодий, ижтимоий ва технологик жиҳатларни ўрганишни назарда тутди. Бошқа томондан SWOT-таҳлил эса туризмни стратегик ривожланишининг ички кучли, кучсиз таомнлари ва ташқи заиф тамонлари ҳамда имкониятларини ўрганади. Таҳлил натижалари режанинг асосий кўламини аниқлашга ҳамда мақсадларга эришиш стратегияси ва сценарияларини ишлаб чиқишга олиб келади.

1-расмда келтирилган минтақада туризмни стратегик режалаштириш жараёнларини Қорақалпоғистон Республикаси ва Хоразм вилоятларига тадбиқ қилиш амалий жиҳатдан юқори натижалар беради. Мамлакатимизнинг Оролбўйи минтақаси ҳисобланган Қорақалпоғистон Республикаси ва Хоразм вилоятларининг ўзига хос туризм имкониятларидан самарали фойдаланиш, туризмни стратегик режалаштириш жараёнларини

амалга оширилиши бугунги кунда жуда долзарбдир. 1-расмга мувофиқ Оролбўйи минтақасида туризми стратегик жиҳатдан ривожлантириш мумкин бўлган йўналишларини аниқлаш, мақсадларни шакллантириш ҳамда мавжуд салоҳиятни (молиявий ва инсон ресурслари таҳлили, прогнозлар) таҳлил қилинади. Шунингдек, таҳлил натижаларига мувофиқ, афзал бўлган сценарийлар ишлаб чиқилади ва ҳаракатлар режалари яратилади.

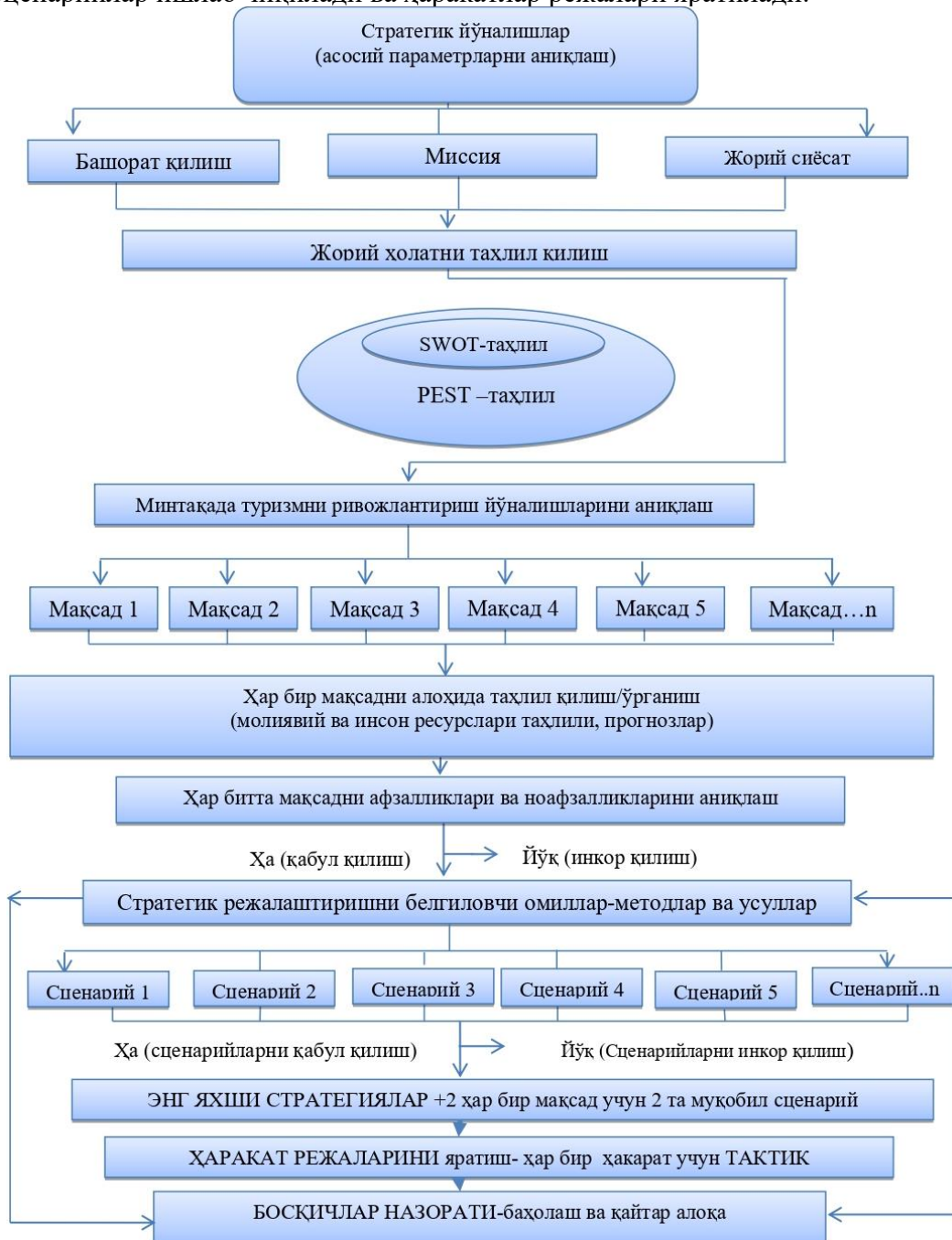

1-расм. Минтақада туризми стратегик режалаштириш жараёнлари
(Муалиф тадқиқотлари асосида ишлаб чиқилди)

Минтақада туризми ривожлантириш дастурларини ишлаб чиқиш, стратегик режалаштиришнинг муҳим босқичларидан бири ҳисобланади. Дастурлар прогноз кўрсаткичларига асосланади ҳамда минтақада туризми ривожлантиришнинг энг муҳим муаммоларини ҳал қилишга қаратилади.

Минтақа туризминини ривожлантириш дастури одатда қуйидагиларни ўз ичига олади: ҳал қилиниши керак бўлган вазифалар рўйхатини шакллантириш; амалга ошириладиган чоратadbирлар мажмуи ва кетма-кетлиги аниқлаш; ушбу фаолиятни амалга оширишда фойдаланиладиган ресурсларнинг барча асосий турларини тўғридан-тўғри ва билвосита ҳаражатларини ҳисоблаш; вазифаларни саналар ва ижрочилар бўйича тақсимлаш.

Минтақада туризмни ривожлантиришнинг стратегик дастурларини амалга ошириш жараёнида бир қатор вазифаларни бажаради. Жумладан, туристик хизматларга аниқ жамоавий талабларни қондириш учун минтақавий дастурларни йўналтириш, стратегик дастурларда режалаштирилган ҳисоб-китобларнинг мақсадли йўналишини кучайтириш, стратегик режалаштириш жараёнида ўтиш имкониятларини яратиш, туризмни ривожлантириш муаммоларини комплекс ҳал қилиш стратегиясини шакллантириш каби вазифаларни ўз ичига олади.

Бугунги кунда минтақаларда туризмни ривожлантириш бўйича мақсадли дастурлар, энг авалло, минтақа иқтисодийтини ривожлантириш муаммоларини ҳал қилишда муҳим аҳамиятга эга бўлган дастурлар сифатида ишлаб чиқилмоқда. Уларнинг ёрдами билан куйидагилар амалга оширилади:

- биринчидан, минтақавий туризмни ривожлантириш муаммолари бўйича стратегик қарорларни чуқур ва ҳар тамонлама асослаш керак;
- иккинчидан, туризмни узоқ муддатли ривожлантиришнинг энг муҳим муаммоларини ҳал қилиш учун зарур бўлган ресурсларни тизимли равишда тўplash;
- учинчидан, дастурни амалга ошириш бўйича ишларнинг бутун циклидаги вазифаларни мувофиқлаштириш ва ўз вақтида ҳал қилишни таъминлаш;
- тўртинчидан, берилган вазифаларни ҳал қилишда хўжалик юритувчи субъектлар ва маҳаллий ҳокимиятларнинг фаолиятини мувофиқлаштириш.

Туризмни ривожлантиришнинг минтақавий дастурини ишлаб чиқишга методологик ёндошув иқтисодийнинг туризм сектори таркибий қисмларининг прогноз кўрсаткичларига мантиқий жиҳатдан боғлиқ бўлади. Туризм ривожланишига таъсир кўрсатувчи асосий кучлар бўлиб, ижтимоий-иқтисодий тенденциялар, масалан, аҳоли даромадлари даражасининг ўзгариши, демографик жараёнлар ҳамда одамларнинг ҳоҳиш-истаклари каби ташқи омиллар ҳисобланади [4].

Сўнги йилларда Оролбўйи минтақасида туризм соҳасини ривожлантириш бўйича ҳукумат тамонидан бир қанча дастурлар қабул қилинди. Жумладан, Ўзбекистон Республикаси Президентининг 2017 йил 4 майдаги ПҚ-2953-сон қарори билан тасдиқланган “2017-2021 йилларда Хоразм вилояти ва Хива шаҳрининг туризм салоҳиятини комплекс ривожлантириш дастури” тасдиқланган[5]. Мазкур комплекс ривожлантириш дастурининг асосий мақсади 5 йил ичида Хоразм вилояти ва Хива шаҳрини мамлакатимизни хорижий ва маҳаллий туристлар энг кўп ташриф буюрадиган масканлардан бирига айлантиришни назарда тутган. Дастурда белгиланган чора-тадбирларни амалга ошириш мақсадида турли-ҳил молиялаштириш манбалари ҳисобидан жами 11226,0 млн.сўм маблағ ажратилиши назарда тутилган.

Шунингдек, Ўзбекистон Республикаси Вазирлар Маҳкамасининг қарори асосан, “2021-2022 йилларда Хоразм вилоятининг туризм салоҳиятини янада ривожлантириш чора-тадбирлари” Дастури қабул қилинган[6]. Ушбу Дастурнинг асосий мақсади вилоятда туризм имкониятларидан унумли фойдаланиш ва уни янада ривожлантириш, замонавий туризм инфратузилмаси, янги реакрация объектларини барпо қилиш, таклиф қилинаётган туризм хизматлари сифатини яхшилаш, туризм соҳасига инвестицияларни кенг жалб қилиш, шунингдек, янги ишчи жойларини ташкил қилиш ҳисобланади.

Тадқиқотларимиз жараёнида Қорақалпоғистон Республикасида ҳам туризм соҳасини ривожлантириш бўйича ҳукуматимиз тамонидан амалга оширилаётган чора-тадбирлар режаларини таҳлил қилинди. Бугунги кунда Қорақалпоғистон Республикасининг туризм салоҳиятини ривожлантириш бўйича алоҳида дастурлар қабул қилинмаган. Аммо, Ўзбекистон Республикаси бош вазири ўринбосарининг 2019 йил 14 октябрдаги “Қорақалпоғистон Республикасида туризм соҳасини 2019-2021 йилларда жадал ривожлантириш бўйича” чора-тадбирлар режаси тасдиқланган. Мазкур чора-тадбирлар режасига мувофиқ, Нукус шаҳри ва барча туманларда туризмни ривожлантириш имкониятлари бўйича амалга ошириладиган тадбирлар белгилаб берилган.

Тадқиқот жараёнида туризмни ривожлантиришнинг минтақавий мақсадли дастурларини шакллантиришнинг методологияси ва алгоритми тўртта мантиқий кетма-кет босқичларни ўз ичига олиши асосланди. Минтақада туризмни ривожлантиришнинг мақсадли дастурларини шакллантириш асосан таҳлил босқичи, ишлаб чиқиш босқичи, амалга ошириш босқичи ҳамда назорат босқичларини ўз ичига олади (2-расм).

Таклиф қилинаётган методологияда минтақада туризмни ривожлантиришнинг мақсадлари, вазифалари янгидан шакллантирилади. Бунда иқтисодий самара жамиятнинг ижтимоий ва экологик эҳтиёжлари билан уйғунлашади. Минтақада туризмни комплекс

дастурларини ишлаб чиқиш алгоритмининг таҳлил босқичининг ўзига хос жиҳатларини куйидагилардан иборат ҳисобланади:

1.1. “Минтақада туризмнинг ҳолатини, ички ва хорижий туристлар оқимини тадқиқ қилиш” бўлимида куйидаги вазифалар ҳал қилиш зарур бўлади: минтақадаги аниқ бир туристик маҳсулотларга бўлган талаб ва таклиф ўртасидаги оптимал муносаббатликни таъминлаш мақсадида истеъмолчилар эҳтиёжларини қониқтиришни тадқиқ қилиш; туристик хизматлар сифатини яхшилаш ва диверсификациялаш; туристик хизматлар ишлаб чиқаришининг барқарор ўсиш тенденцияларини таъминлаш.

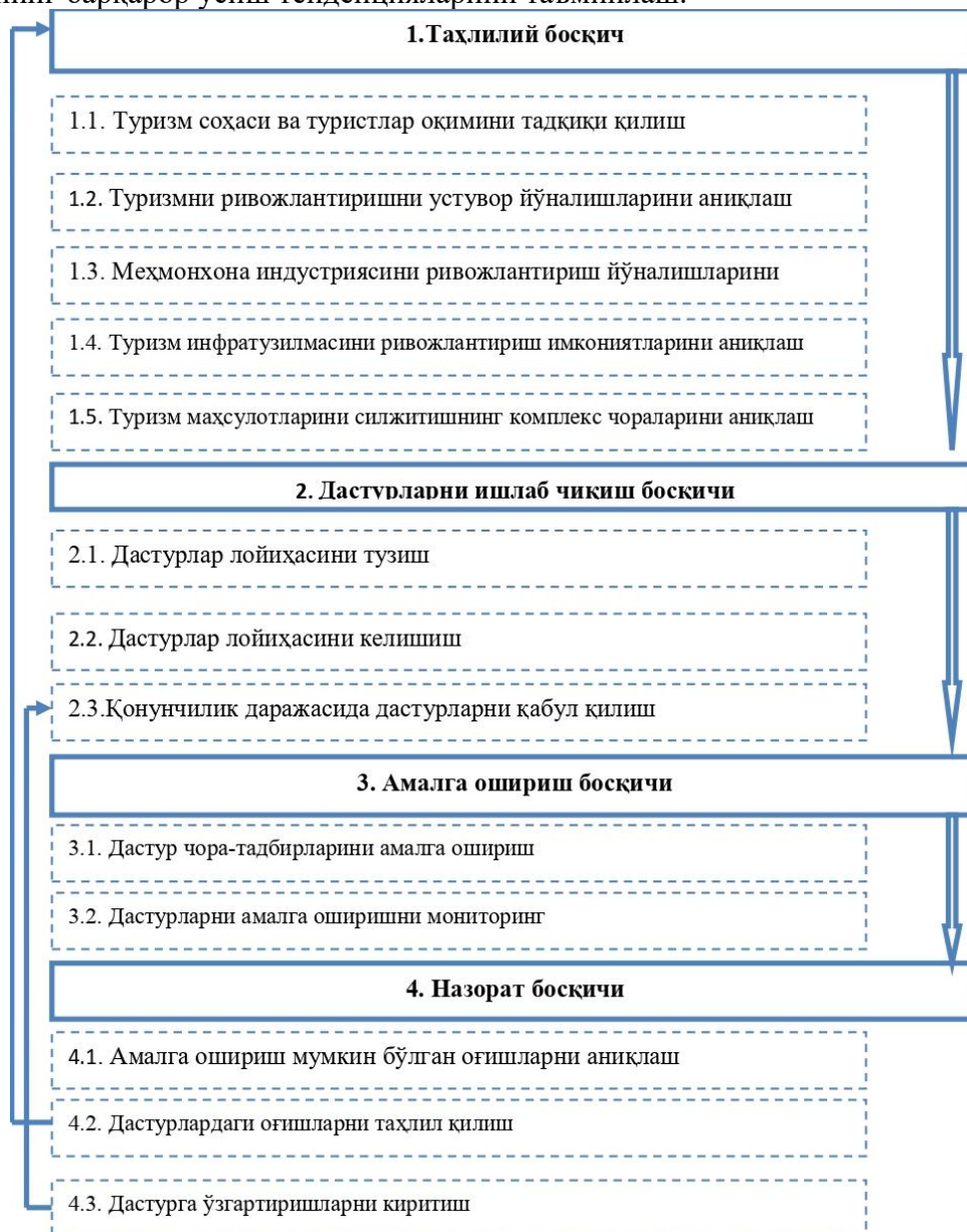

2-расм. Минтақада туризмни комплекс дастурларини ишлаб чиқиш алгоритми (Тадқиқотлар асосида муаллиф ишланмаси)

Таклиф қилинган вазифалар асосида турмаҳсулотларни яратадиган, ишлаб чиқарадиган ва реализация қиладиган иштирокчилар фаолиятининг йўналишларини белгилаб олиш мумкин.

1.2. “Туризмни ривожлантиришнинг устувор йўналишларини аниқлаш” қисми ўз ичига куйидагиларни қамраб олади: мақсадли таъсир кўрсатадиган танланган бозорнинг шартлар ва талабларини тўлиқ ҳисобга олиш; туризм соҳасини мавжуда истеъмолчилар эҳтиёжларини максимал даражада қондиришга мувофиқлаштириш.

1.3. “Минтақада меҳмонхона индустриясини ривожлантиришнинг асосий йўналишларини аниқлаш” муҳим устувор йўналишлардан бири ҳисобланади. Туристик оқимлар тузилмасини ўрганиш ҳамда ҳамда туристик хизматлар истеъмоли тузилмаси

аниқлаш асосида минтақада туризм индустрияси ривожланишини режалаштириш зарур ҳисобланади.

Дастурнинг ишлаб чиқиш босқичи учта кетма-кет ва ўзаро боғлиқ йўналишларни ўз ичига олади.

2.1. “Дастурларни лойиҳасини тузиш” йўналиши. Дастурлар лойиҳаси ўз ичига қуйидаги асосий бўлимларни ўз ичига олади: жорий даврда минтақада туризм соҳасининг ҳолати; тадқиқотлар асосида халқаро ва ички бозорларда туристик маҳсулотни силжитишни баҳолаш;

2.2. “Дастурлар лойиҳасини келишиш” йўналиши. Ушбу йўналишда дастур лойиҳаси туризм соҳасидан барча манфаатдор тамонлар, бизнес тузилмалар, инвесторлар, соҳага тегишли таълим ва илмий муассасалар вакиллари билан муҳокама қилиш зарур. Чунки жараёнда иштирок қилаётган ҳар бир тамоннинг манфаатларини ҳисобга олиш керак.

2.3. “Қонунчилик даражасида дастурларни қабул қилиш” йўналишида дастур лойиҳаси миқозлар билан келишилади ҳамда зарур ўзгартиришлар киритилади. Дастур Ўзбекистон Республикаси ҳукуматининг қарорлари асосида мувофиқлаширилади.

Дастурларни амалга ошириш босқичи иккита йўналишни ўз ичига олади. 3.1. “Дастур чора-тадбирларини амалга ошириш” йўналиши дастур чора-тадбирларини устувор даражаларига қараб, муайян тартиб билан амалга оширишни ўз ичига олади.

Ниҳоят, назорат босқичи дастур чора-тадбирларининг мониторинги билан бевосита боғлиқ ҳисобланади.

4.1. “Амалга ошириш мумкин бўлган оғишларни аниқлаш” йўналиши. Дастурдаги чора-тадбирларни амалга ошириш жараёнидаги оғишлар, туризм соҳасига таъсир қилувчи ўзгарувчан ички ва ташқи омиллар билан боғлиқ ҳисобланади.

4.2. “Дастурдаги оғишлар таҳлили” йўналиши. Ушбу йўналишда дастурни амалга оширишда оғишларнинг сабабларини аниқлаш ва таҳлил қилиш зарур. Шунинг учун ҳам тадқиқот жараёнини амалга оширишда бу босқич биринчи босқич билан узвий боғланиши керак.

4.3. “Дастурга ўзгартиришлар киритиш” йўналиши. Бу йўналишда дастурга ўзгаришлар минтақадаги қонун ижодкорлиги меъёрларига мос ҳолда киргизилади.

Шундай қилиб, минтақада туризмни ривожлантириш дастури таҳлил босқичида чуқур асослаш ва ахборотлар йиғиш, шунингдек, инфратузилма ва меҳмондўстлик индустриясининг ривожланиш йўналишлари аниқлаб олиш зарур.

Фойдаланилган адабиётлар рўйхати:

1. Gilbert, D. (1990). Strategic marketing planning for national tourism. *Tourism Review*, 45(1), 18-27
2. Ritchie, J.R.B., & Crouch, G.I. (2003). *The competitive destination: A sustainable tourism perspective*. Wallingford: CABI
3. Стратегическое планирование: учебник под ред. Уткина Э.А.- М: ТАНДЕМ-ЭКМОС, 1998.
4. Воинова Я. А. Стратегическое планирование развития рекреационного туризма в регионе: Автореферат диссертации на соискание ученой степени кандидата экономических наук. - М., 2009., 25 с.
5. Ўзбекистон Республикаси Президентининг 2017 йил 4 майдаги ПҚ-2953-сон қарори билан тасдиқланган “2017-2021 йилларда Хоразм вилояти ва Хива шаҳрининг туризм салоҳиятини комплекс ривожлантириш дастури”, Хоразм вилояти ҳокимининг 2017 йил 06 майдаги 265к-сон қарорига 2-илова.
6. Ўзбекистон Республикаси Вазирлар Маҳкамасининг 2021 йил 14 июндаги №369-сонли қарори билан тасдиқланган “2021-2022 йилларда Хоразм вилоятининг туризм салоҳиятини янада ривожлантириш чора-тадбирлари” Дастури. <https://lex.uz/docs>

УЎҚ 33

ОЗИҚ - ОВҚАТ САНОАТИ КОРХОНАЛАРИ ФАОЛИЯТИНИ БОШҚАРИШ ВА РИВОЖЛАНИШ МЕХАНИЗМИНИ ТАКОМИЛЛАШТИРИШ

М.М. Тургунов, мустақил изланувчи, Фарғона политехника институти, Фарғона

Аннотация. Мақола озиқ-овқат саноати корхоналарини бошқаришнинг ташкилий-иқтисодий механизмини шакллантиришнинг ўзига хос хусусиятларини ўрганишга бағишланган. Саноат корхоналари фаолиятининг ижтимоий-иқтисодий муҳитининг қисқача тавсифи унинг керакли параметрларини аниқлаш учун берилган. Муаллиф томонидан муҳокама қилинган озиқ-овқат корхоналарида бошқарув механизмини такомиллаштириш масалалари кўриб чиқилган. Бундай саноат корхоналарининг бошқарув механизмнинг тузилиши таклиф қилинган ва унинг таркибий қисмларининг хусусиятлари берилган.

Таянч сўзлар. бошқариш механизми, таъсир этувчи омиллар, ислохотлар, озиқ-овқат саноати, экспорт, импорт, озиқ-овқат маҳсулотлари экспорти.

Аннотация. Статья посвящена обсуждению особенностей формирования организационно-экономического механизма управления предприятиями пищевой

промышленности. Дано краткое описание социально-экономической среды промышленных предприятий для определения ее требуемых параметров. Рассмотрены обсуждаемые автором вопросы совершенствования механизма управления пищевыми предприятиями. Предложена структура механизма управления такими промышленными предприятиями и дана характеристика его составных частей.

Ключевые слова. механизм управления, влияющие факторы, реформы, пищевая промышленность, экспорт, импорт, экспорт продуктов питания.

Abstract. The article is devoted to the discussion of the peculiarities of the formation of the organizational and economic mechanism of management of enterprises in the food industry. A brief description of the socio-economic environment of industrial enterprises is given to determine its required parameters. The issues of improving the management mechanism in food enterprises, discussed by the author, were considered. The structure of the management mechanism of such industrial enterprises is proposed and the characteristics of its components are given.

Keywords. control mechanism, influencing factors, reforms, food industry, exports, imports, food exports.

Кириш. Мамлакатимизнинг ижтимоий-иқтисодий тараққиётида озиқ-овқат саноати фаолиятини ривожлантириш ва уни бошқариш жараёнлари амалдаги қонун ва қонун ости ҳужжатлари доирасида такомиллашиб бормоқда. “Озиқ-овқат маҳсулотларининг сифати ва ҳавфсизлигига доир нормалар ва қоидалар давлат органлари томонидан қонунчиликда белгиланган тартибда тасдиқланади ва улар озиқ-овқат маҳсулоти муомаласи соҳасида иш олиб бораётган юридик ҳамда жисмоний шахслар учун мажбурийдир” этиб белгиланган.

Мамлакатимиз иқтисодиётининг ҳозирги ривожланиш босқичида энг муҳим муаммоларидан бири озиқ-овқат ҳавфсизлиги ва аҳолини озиқ-овқат маҳсулотлари билан тўлақонли таъминлашдир. Озиқ-овқат саноати мамлакатимизда ишлаб чиқарилган маҳсулотлар билан тўлдиришнинг объектив зарурати озиқ-овқат саноати корхоналарининг самарали ишлашини назарда тутаяди, чунки охири-оқибат нафақат аҳолининг турмуш даражаси, балки умуман иқтисодиётнинг ривожланишига ҳам боғлиқ. Шу боис, озиқ-овқат саноати корхоналарини етук бозор муносабатлари шароитида ва ички озиқ-овқат бозорида рақобатнинг кучайиши шароитида, нафақат анъанавий ресурслардан, балки, биринчи навбатда, технологик ва ташкилий асосда фойдаланишга асосланган янги бошқарув тизими зарур. Бу вазифа назарий ва амалий характердаги бир қатор янги муаммоларни ҳал қилиш учун асос ҳисобланади.

Мавзуга оид адабиётлар таҳлили

Ушбу амалга оширилаётган тадқиқотимиз доирасида озиқ-овқат саноати фаолиятини такомиллаштириш бўйича маҳаллий олимларимизнинг тадқиқотлари ўрганиб чиқилди.

Жумладан Н.М. Зиявитдиновнинг тадқиқотларида озиқ-овқат саноати корхоналарида бозор стратегиясини шакллантиришда, уларни ривожлантириш йўналишларини ишлаб чиқишда ва тармоқ бошқарувининг ташкилий тузилиши такомиллаштирилган[2]. Шунингдек, И.Ю. Умаров томонидан олиб борилган тадқиқотда озиқ-овқат саноати иқтисодий салоҳиятини баҳолаш бўйича услубий ёндашув ишлаб чиқилган ҳамда тадқиқ қилинган минтақа озиқ-овқат саноати корхоналарининг молиявий иқтисодий салоҳияти баҳолаш ишлари амалга оширилган. Мазкур тадқиқот ишида юқоридаги ишлардан фарқли ўлароқ озиқ-овқат саноати корхоналари фаолияти бошқарув механизмини такомиллаштириш хусусида сўз юритилди.

Таҳлил ва натижалар

Мамлакатимизда озиқ-овқат саноатида фаолият юритаётган корхоналар сони ва улар томонидан ишлаб чиқарилаётган маҳсулот ҳажми кундан кунга ортиб бормоқда. Таҳлил амалга оширилаётган даврда яъни, 2011 йилдан 2020 йилга қадар давр мобайнида ишлаб чиқарилган маҳсулотлар ҳажми ўн баробарга яқин ортганини кузатиш мумкин. Шунингдек, улар томонидан ишлаб чиқарилаётган маҳсулотлар ҳажмини 2011 йилда 47587,1 млрд. сўмдан 2020 йил 367078,9 млрд. сўмга ва озиқ-овқат маҳсулотларини ишлаб чиқариш ҳажми эса 2011 йил 36717,7 млрд. сўмдан 2020 йил 42388,2 млрд. сўмга етганлиги кўринади.

Жадвал маълумотларида акс эттирилган кўрсаткичларнинг иқтисодий самарадорлиги кўпроқ кичик корхоналар, яъни иқтисодий жиҳатдан мослашувчан бўлган тадбиркорлар ҳиссасига тўғри келмоқда. Республикада озиқ-овқат саноати корхоналари томонидан ишлаб чиқарилаётган асосий турдаги озиқ-овқат маҳсулотлари экологик тозаллиги, сунъий эмаслиги, нархини арзонлиги ҳамда сифат жиҳатидан истеъмол дидини ўзига тортиши билан ажралиб

туради. Аммо, республика озиқ-овқат саноати соҳасида ҳал этилмаган муаммолар мавжуд. Чунки, мазкур маҳсулотлар республика аҳолисига озиқ-овқат бозорларида сотилиши билан бирга чет мамлакатларга ҳам экспорт қилинмоқда. Бироқ, экологик тоза, жаҳон талабларига мос турдаги озиқ-овқат товарларига барча хорижий давлатларда эҳтиёж жуда катта. Бу эса, озиқ-овқат саноатини янада ривожлантиришни талаб этади. Ушбу соҳа ходимларининг вазифаси мавжуд имкониятлардан самарали фойдаланишни йўлга қўйишга эришишдан иборатдир. Мазкур мақолада таҳлилий натижалар асосида олинган маълумотлар шуни кўрсатадики, озиқ-овқат саноати корхоналарининг бошқарув механизми такомиллашуви ҳисобига республикада янги инфратузилмалар ташкил этилади ҳамда бандлик даражаси ортади[3].

1-жадвал

Иқтисодий фаолият тури бўйича саноат маҳсулотларини ишлаб чиқариш (млрд.сўм), (Ўзбекистон Республикаси давлат Статистика Қўмитаси маълумотлари асосида муаллиф томонидан ишлаб чиқилган)

	2011	2012	2013	2014	2015	2016	2017	2018	2019	2020
Саноат маҳсулоти ҳажми, млрд. сўм	47587,1	57552,5	70634,8	84011,6	97598,2	111869,4	148816,0	235340,7	322535,8	367078,9
Ишлаб чиқарилган саноат маҳсулотлари ҳажми, млрд. сўм	36717,7	43620,7	55332,8	67097,5	77088,2	89793,3	117736,0	189642,6	254860,9	304714,3
Озиқ-овқат маҳсулотлари ишлаб чиқариш ҳажми, млрд. сўм	7305,8	8610,6	11373,7	14387,2	18511,6	22400,5	23217,7	25256,0	35337,3	42388,2
Ичимликлар ишлаб чиқариш ҳажми, млрд. сўм	1211,0	1480,5	1787,9	2082,9	2538,1	3364,7	3793,9	4948,9	6402,5	7308,7

Ҳозирги кунда қишлоқ хўжалигида етиштирилаётган маҳсулотларнинг салкам юз фоизи, чакана савдо айланмаси тўлиқ ҳолда кичик корхоналар ҳиссасига тўғри келади. Лекин, озиқ-овқат саноатида саноат маҳсулотларини қайта ишлаб чиқариш соҳасидаги ривожланиш даражаси талабга тўлиқ жавоб бермайди. Бу эса, тайёр маҳсулот ишлаб чиқарувчи кичик корхоналарни кўпроқ ташкил этишни, уларни ишлаб чиқариш кучларини ошириш учун зарур шарт-шароитларни яратиш долзарб вазифа эканлигини кўрсатади[4].



1-расм. Озиқ-овқат саноати корхоналарини бошқариш механизмини такомиллаштиришга таъсир этувчи омиллар (Муаллиф томонидан ишлаб чиқилган)

Ўзбекистонда озиқ-овқат саноати корхоналари фаолиятининг тез ривожланиб кетмаслигига асосий сабаб айланма маблағларнинг етишмаслиги, хомашёлар танқислиги, уларнинг фаолиятини тўхтаб қолиши ва бошқалардир. Шунингдек, республикада озиқ-овқат

маҳсулотларини ишлаб чиқариш ва самарадорлигини ошириш бўйича бир қатор тадқиқот ишлари амалга оширилаётган бўлсада, худудий хусусиятларни инобатга олиш ҳамда рақобат муҳитини яратувчи корхоналар фаолиятига қўйилган талаблар, унга ажратилган имтиёзлардан самарали фойдаланиш, аҳолининг озиқ-овқат маҳсулотларига бўлган истеъмол даражаси ва ишлаб чиқариш ҳажмини иқтисодий математик моделлар асосида чуқур ўрганишни талаб этади. Ушбу таҳлиллар асосида эса мазкур саноат корхоналарининг бошқарув механизмини токомиллаштириш ва шу асосида рақобатга киришиш мумкин эканлигини кўришимиз мумкин[5].

Озиқ-овқат саноати корхоналар фаолиятини ривожлантириш учун унинг бошқарув механизмини токомиллаштириш хусусиятлари тўғрисида мулоҳазалар юритилганда, биринчи навбатда ҳар бир иқтисодий фаолият турида бўлгани каби таваккалчилик билан боғлиқ фаолият тушунилади. Чунки умумий маънода таваккалчилик – тадбиркорлик фаолиятини юритишда хавф-хатарга ва таҳликага боришдир. Таваккалчилик тадбиркорлик фаолиятининг туб негизи бўлишига сабаб:

биринчидан, тадбиркорнинг таваккалчилик асосида фаолият юритишини иқтисодий мустақиллиги, фаолият турини эркин танлаши, ишлаб чиқариш воситаларидан эркин фойдаланишини билдиради.

иккинчидан, бозор иқтисодиёти шароитида тадбиркорлик фаолияти билан шуғулланувчи субъектлар рақобат курашига киришади.

учинчидан, тадбиркор таваккалчилик билан иш бошлаганда бошқа қатор омиллар таъсирида ҳам таҳликага бориши мумкин. Жумладан, иқтисодиётдаги мавжуд нобарқарорлик ҳолати ишлаб чиқариш соҳасини танлашда таваккалчилик хавфини оширади. Чунки бу соҳанинг фойдали эканлиги тўғрисида аниқлик даражаси бўлмайди.

тўртинчидан, таваккалчилик қонунчиликка ҳам боғлиқ, яъни амал қилаётган қонун остида ҳуқуқий меъёрлардаги қонунчиликка зид ҳолатлар таваккалчилик хавфини оширади.

Озиқ-овқат саноати корхоналарининг бошқарув механизмини токомиллаштириш ҳисобига ушбу соҳада сезиларли иқтисодий самарадорликка эришиш мумкин эканлигини кўришимиз мумкин. Ушбу натижага эришиш учун эса озиқ-овқат саноати корхоналарининг ташкилий-иқтисодий механизмига таъсир этувчи омилларни алоҳида туркумлаб олиш ва шу асосида ҳар бир омилни корхона фаолиятига таъсирини баҳолаш лозим[6].

1-расм маълумотларидан хулоса қилиш мумкинки, барча корхоналарда бўлгани каби ҳуқуқий-меъёрий омилларни корхонанинг бошқарув механизмига энг юқори таъсир этишини ва ундан кейингиси эса иқтисодий омиллар ҳисобланади. Бунга биз ўндан ортик омилларни киритиб ҳар бирини таъсирини баҳолаш мумкин.

Озиқ-овқат саноати корхоналарининг маҳсулотларини туркумлашда уларнинг ҳар хил хусусиятларини ҳисобга олиб уларнинг бошқарув структураси ҳам турлича шакллантирилади. Шунингдек, мустақил иқтисодий фаолият ва жавобгарлик тадбиркорлик фаолиятини юритишнинг ўзига хос хусусиятларидан бири ҳисобига ушбу корхоналарда бошқарувнинг энг замонавий усулларида фойдаланишлик талаб этилади. Бу хусусият тадбиркорлик моҳиятидан келиб чиқиб, тадбиркорнинг иқтисодий мустақиллиги, тенг ҳуқуқли бўлиши билан ҳам ифодаланади. Тадбиркорнинг таваккалчилик билан фаолият юритиши ҳам унинг иқтисодий мустақиллигидан, фаолият турини эркин танлашидан далолат бериб ундаги бошқарув механизми ҳам ўзига ҳослиги билан ажралиб туради.

Шуни таъкидлаш жоизки, озиқ-овқат саноатида кичик корхонанинг ўзига хос бошқарув механизмлари ва хусусиятлари тўғрисидаги масала ҳам мунозаралидир. Уларни икки гуруҳга ажратиб бошқариш ва ўрганиш мумкин, яъни иқтисодий ва ижтимоий гуруҳларга. Озиқ-овқат саноатида кичик тадбиркорликнинг иқтисодий хусусияти бўлиб, унинг туб вазифаларини фаолият тури сифатида ва тадбиркорнинг мулкдор сифатида мос келиши ҳисобланади. Энг муҳими, кичик тадбиркорликнинг ижтимоий хусусияти жамиятда ижтимоий тангликни пасайтиради ва бозор муносабатларини чуқурлаштиришга олиб келади. Барча тадбиркорлик фаолияти, хусусан, озиқ-овқат саноати тадбиркорлиги учун ҳам яратилаётган маҳсулотнинг истеъмол қилиниши, унинг савдодаги харид миқдори муҳим аҳамият касб этади. Шу боис, тадбиркорнинг бошқарув механизми масалаларини яхши англаши тадбиркорликни ривожлантиришнинг муҳим омили ҳисобланади.

Хулоса ва таклифлар

Мамлакатимизда озиқ-овқат саноати корхоналари фаолиятини бошқариш механизмига таъсир этувчи омиллар ва уларнинг ўзига хос хусусиятларини тадқиқ этиш асосида қуйидаги хулосаларни қилиш мумкин:

- озиқ-овқат маҳсулотларига эҳтиёж хамиша юқори бўлганлигини, бу эҳтиёж бундан буён ҳам ортиб боришини ҳисобга олиб, мазкур соҳадаги тадбиркорлик субъектлари фаолиятини янада ривожлантириш зарур;

- озиқ-овқат корхоналарининг хомашё манбаи бўлган қишлоқ хўжалигида саноат ишлаб чиқаришининг кичик саноат корхоналарига давлат кўмагини бериш ҳамда уларга кўшимча имтиёзлар яратиш; озиқ-овқат саноати корхоналарни ишлаб чиқариш салоҳияти, билими ҳамда малакасини ошириш тизимини янгилаш ва такомиллаштириш.

Фойдаланилган адабиётлар рўйхати:

1. Зиявитдинова Н.М. Кластерный подход в стратегии инновационного развития агропромышленного комплекса региона//Интернаука: электрон. научн.журн. 2019.№23(105).
2. Друкер Питер Ф. Задачи менеджмента в XXI веке: пер. с англ. – М.: Вильямс, 2002. 128 с.
2. Katerina Kutran. Organizational and Economic Arrangements of Economic Systems Management. Revista ESPACIOS. ISSN 0798 1015 Vol. 38 (N° 46) Year 2017. Page 41-51.
3. Керашев А.А., Байбекова Р.А. Организационно-экономические аспекты создания и эффективного функционирования вертикально-интегрированных формирований в АПК // Вестник Адыгейского гос. ун-та, 2007. №1. С. 54 – 60.
4. Кульман А. А. Экономические механизмы//. М.: Прогресс; Универс., 1993.92 с.
5. Полухин А.А. Организационно-экономический механизм модернизации сельского хозяйства России/ А.А. Полухин// Аграрная Россия. – 2012.-№5с.23-29.
6. Саидова Д.Н., Рустамова И.Б., Турсунов Ш.А. «Аграр сиёсат ва озиқ-овқат хавфсизлиги». –Т.: Ўқув кўлланма. «Ўзбекистон Республикаси Фанлар Академияси Асосий кутубхонаси» босмахонаси нашриёти, 2016. 12.

УЎҚ 33

КОРХОНАДА МОЛИЯВИЙ ҲИСОБОТНИНГ ХАЛҚАРО СТАНДАРТЛАРИ (МҲХС) НИ ЖОРИЙ ЭТИШ ЗАРУРИЯТИ

У. Хидирбоев, талаба, МБХА, Тошкент

Аннотация. Ушбу мақолада Молиявий ҳисоботнинг халқаро стандартларини корхоналарда қўллаш ва уни жорий қилишида Президент фармонлари, МҲХС ни Ўзбекистон ҳудудида қўллашдаги муаммолари, МҲХС ни корхоналарда қўллашдан мақсад ва ундан кутилган истиқболлар ёритилган.

Калим сўзлар: Молиявий ҳисобининг халқаро стандартлари (МҲХС), IAC, IFRS, SIC, иқтисодиётнинг глобаллашуви, бухгалтерия.

Аннотация. В данной статье указы президента при применении и внедрении международных стандартов финансовой отчетности на предприятиях. Проблема применения МСФО на территории Узбекистана. Освещены цели и ожидаемые перспективы применения МСФО на предприятиях.

Ключевые слова: Международные стандарты финансового учета (МСФО), IAC, IFRS, SIC, глобализация экономики, бухгалтерия.

Abstract. In this article, presidential decrees when applying and implementing international financial reporting standards in enterprises. Problem of application of IFRS in Uzbekistan. The objectives and expected prospects of application of IFRS in enterprises are highlighted.

Keywords: International financial accounting standards (IFRS), IAC, IFRS, SIC, globalization of economy, accounting.

Иқтисодиётни модернизациялаш шароитида халқаро ҳисоб тизими тараққий этирилишида молиявий ҳисобининг халқаро стандартлари (МҲХС) муҳим ўрин тутди. МҲХСлар мамлакатлар ортасидаги ҳамкорликни, жумладан иқтисодий муносабатларни ривожлантириш ва мамлакатларда инвестицион муҳитни яхшилашда муҳим восита сифатида хизмат қилмоқда. Шунинг учун ҳам кун сайин халқаро стандартларни этироф этувчи мамлакатлар сони ошиб бормоқда. Ўзбекистон Республикаси ҳам МҲХСга ўтишининг ўзига хос йўлини танлади.

Ўзбекистон Республикаси Президентининг 2015 йил 24 апрелдаги ПФ-4720-сонли Акциядорлик жамиятларида замонавий корпоратив бошқарув услубларини жорий этиш чора-тадбирлари тоғрисидаги Фармонига асосан, 2015-2018 йилларда барча акциядорлик жамиятлари йиллик молиявий ҳисоботни нашр этиши ва Халқаро аудит стандартлари ҳамда Халқаро молиявий ҳисобот стандартларига мувофиқ ташқи аудитни отказини ва акциядорлик жамиятлари фаолиятининг самарадорлигини ошириш ва корпоратив бошқарув тизимини такомиллаштириш комиссияси 2015 йилнинг 1 июлига қадар акциядорлик жамиятларининг

йиллик молиявий ҳисоботини халқаро стандартларга мувофиқ нашр этиш жадвалини тасдиқлаши лозимлиги белгиланган. Бундан сўнг, Ўзбекистон Республикаси Президентининг 2015 йил 21 декабрдаги ПҚ-2454-сонли Акциядорлик жамиятларига хорижий инвестицияларни жалб қилиш борасидаги қошимча чора-тадбирлар тўғрисидаги Қарорига асосан, акциядорлик жамиятларининг устав капиталига 15 фоиздан кам бўлмаган миқдорда хорижий инвесторларнинг улуши жалб қилиниши лозимлиги белгиланган. Юқоридагилардан келиб чиққан ҳолда, акциядорлик жамиятларида молиявий ҳисоботни тузиш ва тақдим этиш молиявий ҳисоботнинг халқаро стандартлари асосида тузилишига тўғри келади. Мулкчилик ва тармоқ шаклидан қатъий назар, барча хўжалик юритувчи субъектларда молиявий ҳисоботларини миллий стандартлардан халқаро стандартлар асосида тузиш муҳим ҳисобланиб, халқаро стандартлар асосида тузилган молиявий ҳисоботларни хорижий инвесторлар томонидан танишиш имкониятига эга бўлиши ва ўзининг сармоясини киритиш бўйича энгилликлар туғдиради.

Бухгалтерия ҳисоби маълум бир хўжалик юритувчи субъект тўғрисида молиявий маълумотларни аниқлаш, қайта ишлаш ва молиявий ҳисобот шаклида фаолият юритувчи субъектнинг молиявий ҳолатига қизиқувчи фойдаланувчиларга маълумотни етказиб беришни амалга оширадиган ахборот тизимдир. Бухгалтериянинг мақсади турли фойдаланувчиларни маълумотга бўлган эҳтиёжини, ушбу маълумотни олиш учун энг кам сарф-харажатлар билан қондиришдир. Ўз-ўзидан маълумки қарорларни қабул қилиш учун ахборот тизимдан фойдаланиш натижасида олиниши мумкин бўлган иқтисодий нафлар ушбу тизимга кетган харажатлардан устун бўлиши лозим. Демак, молиявий ҳисоботнинг халқаро стандартлари предмети бўлиб, халқаро стандартлар асосида пул ифодасида акс эттириладиган хўжалик маблағлари, шу маблағлар манбалари, уларнинг хўжалик фаолияти ва молиявий натижалари бўлиб ҳисобланади. Бугунги кунга келиб дунёнинг 105 мамлакати ушбу стандартларга ихтиёрий равишда мос келади. Иқтисодий етакчи давлатлардан фақат 3 таси бу тизимга амал қилмайди:

- * Америка Қўшма Штатлари;
- * Канада;
- * Япония.

Бошқа бир қатор давлатлар, асосан, лотин Америкаси ва Осиёда, МХХС ёки Америка ГААП тизимини қабул қилиш ёки қилмаслик бўйича танлов ҳолатида. Маҳаллий тадбиркор учун бухгалтерия ҳисоби стандартлари тахминий бўлиб хизмат қилиши мумкин. Бироқ МБХС МХХС нинг энг асосий фарқлиги шундан иборат, иккинчисининг ҳужжатларда дастлабки ҳужжатлар мавжуд эмаслиги. Агар НСБУ ҳисобни олиб бориш қоидаларини талаб қилса, МХХС унинг тамойилларини эълон қилади. Айтиш мумкин, МХХС бухгалтерия ҳисобининг якуний кўрсаткичи бўлиб, унга қуйидагиларни киритиш керак эмас:

- * ҳисоб жадвали;
- * бухгалтерия операциялари;
- * бухгалтерия ҳисоби регистрлари;
- * муайян молиявий операцияларни ҳужжатли қўллаб-қувватлаш ва ҳ.к

Бундан келиб чиқадики, ҳар бир мамлакат бухгалтерия ҳисоби тамойилларини ўз тушунчасига кўра ўзи қўллаши мумкин. Лекин компания молиявий "портрет" яратади бухгалтерия якуний натижа, ягона стандартларга мувофиқ расмийлаштирган бўлиши керак. МХХС нинг пул ҳисобининг ягона регламенти сифатидаги маъноси шундан иборат: унга маданий ҳақиқат, анъаналар, молиявий моделлар, турли давлатларнинг қонунчилик нормалари таъсир кўрсатмайди. Иқтисодий қонунлар уларни қўллаш усулларида қатъи назар объектив ҳисоблананди. Шу боис МХХС нинг асосий тамойили иқтисодий мазмуннинг шаклдан устунлиги. МХХС бўйича молиявий ҳисоботларни тайёрлашни тартибга солувчи кўшимча тамойиллар:

- * кирим принципи;
- * фаолиятнинг ўзлуксизлиги тамойили;
- * долзарблик тамойили ва бошқалар.

Бугунги кунда МХХС 44 ҳужжат ва 25 тушунтиришдан ва бирлашмадан иборат. Ушбу матнларда қуйидаги тавсиялар мавжуд:

- * молиявий ҳисобот таркиби бўйича;
- * бухгалтерлар эътиборининг аниқ объектларини қандай усул билан ҳисобга олиш;
- * қандай маълумот, қаерда ва қандай акс еттириш керак.

Стандартлар вақти-вақти билан ўзгартирилади ва янгиланади, шунинг учун уларга мунтазам равишда ўзгартириш ва ўзгартиришлар киритилади. Иерархияга кўра, МХХС даги ҳужжатларни 4 даражага бўлиш мумкин.

1. Амалдаги IFRIC ва IAS стандартли иловалар билан бирга.
2. МХХС қўмитасининг тушунтиришлари (IFRIC ва SIC).
3. Расмий версияга қирмайдиган Халқаро стандартларга қўшимчалар.
4. Муайян мамлакатда амалга ошириш учун тавсиялар.

Аммо МХХС нинг устуворлигига қарамасдан, МХХС нинг Ўзбекистонда жорий этилиши билан боғлиқ айрим муаммолар, уларни қўллаш бўйича амалий ишлар, асосан, аудитор амалиётини бошлаш билан аниқланди. Уларни бир нечта йўналишлар бўйича тузиш мумкин:

1. Таржима қилишнинг қийинчиликлари. Молия вазирлиги сайтида келтирилган ўзбек тилидаги матн, афсуски, таржима сифатида тўлиқ такомиллаштирилмаган. Стандартни расмий инглиз тилидан ўзбек тилига ўтказиш учун МХХС қўмитаси вакилларининг иши зарур, шундан сўнг амалга оширилган таржима экспертлар томонидан муҳокама қилиш тартибидан ўтиши керак. Шунинг учун МХХС нинг таржимондаги ўзгаришлари катта кечикиш билан пайдо бўлмоқда.

2. Де-факто асосий тамойилининг мувофиқлиги. Миллий ҳисобот стандартларида шакл устуворлиги ҳам эълон қилинганлигига қарамасдан, амалиётда унга доим риоя этилмайди. Мамлакатимиз ҳужжатларида молиявий операцияларни ҳужжатли қўллаб-қувватлаш усуллари ўта қатъий тартибга солинди. Бу маҳаллий ҳисобга олиш натижаларини МХХС нормалари бўйича талаб қилинадиган ҳолатларга айлантиришни қийин қилади.

3. Актив ва мажбуриятларга турли ёндашув. Мамлакатимизда мол-мулк активлари халқаро стандартлар бўйича қабул қилинганидек бир неча таснифланмайди. Бундан ташқари, молиявий кўрсаткични шакллантиришда фаолиятнинг бозор баҳоси зарур бўлиб, бу замонавий маҳаллий ҳолатларда ҳар доим адолатли бўлмайди.

4. Юридик турли ўқилишлар. Ҳар қандай давлатнинг бухгалтерия ҳисоби ҳар доим унинг қонунчилик базасига киради, у норматив ҳужжатларга қарама-қарши бўлмайди. Шунингдек, Солиқ кодекси ва бошқа қонунларда кўзда тутилганлардан бошқа терминологиядан фойдаланиш мумкин эмас. Бу бошқа нормалар билан ҳамкорлик қилишда айрим муаммолар яратади.

5. Ахборот доирасини кенгайтириш. МХХС нинг стандартлари, шу жумладан, молиявий кўрсаткичлар боғлиқ бўлган шахслар тўғрисида ҳам оммавий ахборотнинг кўпроқ ҳажмини назарда тутаяди.

Юқоридагилардан шундай хулоса қилиш мумкинки, МХХС ни қўллаш бухгалтерия ҳисобини халқаро миқёсда стандартлаштириш зарурати билан шартланган - бу иқтисодийнинг глобаллашуви, иқтисодий алоқаларни кенгайтириш.

Фойдаланилган адабиётлар рўйхати:

1. Ўзбекистон Республикаси “Бухгалтерия ҳисоби тўғрисидаги” Қонуни. Ўзбекистон Республикаси қонун ҳужжатлари тўплами, 2016.
2. Xolbayev D. Ibragimov U. Moliyaviy hisob. O'quv qo'llanma. –Т.:, 2016 .
3. Norbekov D.E., To'rayev A.N., Rahmonov Sh.Sh. Moliyaviy hisobotning xalqaro standartlari –Т.:, 2019.

УЎК 33

ТЕМИР ЙЎЛ ТРАНСПОРТИДА ЭКСПЛУАТАЦИЯ ХАРАЖАТЛАРИ ВА УЛАРНИ ҲИСОБГА ОЛИШНИНГ ЎЗИГА ХОСЛИГИ

М.М.Юлдашева, доц. в.в.б., Тошкент давлат транспорт университети, Тошкент

Аннотация. Мазкур мақолада янги меъёрий ҳужжатлар асосида темир йўл транспорти корхоналарида асосий фаолият харажатлари ҳисобини ташиқ қилиш, унинг ўзига хос хусусиятлари, хусусан, юк, багаж ва почта ташиши билан боғлиқ жорий харажатларининг туркумланиши, харажат элементларининг таркибий ўзгаришига юк ва ташиши ҳамда ишлар ҳажмига, иш ҳақи даражаси, нарҳлар, асосий воситаларнинг эскириши, инвестицияларнинг чекланганлиги, ижтимоий эҳтиёжларга сарфланган маблағлар меъёрларининг ўзгариши илмий жиҳатдан таҳлил қилинган Шунингдек мақолада харажатлар номенклатурасининг таркибий тузилиши, харажат модалари, фаолият турлари, хўжаликлар ва ишлаб чиқариш жараёни билан турли алоқага эга бўлган гуруҳлар масаласи ҳам ёритилган.

Калит сўзлар: нарх, темир йўл, эксплуатация, харажат.

Аннотация. В данной статье представлен обзор основных операционных затрат предприятий железнодорожного транспорта на основе нового регламента, его особенности, в частности, классификация текущих затрат, связанных с фрахтом, пассажирами, багажом и почтой, структура элементов затрат, фрахт. и пассажиропоток и загруженность. Научно проанализированы уровень заработной платы, цен, износ основных фондов, ограниченность инвестиций, изменение норм расходов на социальные нужды. В статье также рассматривается структура номенклатуры затрат, режимы затрат, виды деятельности, хозяйств и групп, которые имеют различные отношения с производственным процессом.

Ключевые слова: цена, железная дорога, эксплуатация, стоимость.

Abstract. This article provides an overview of the main operating costs of railway transport enterprises based on the new regulation, its features, in particular, the classification of current costs associated with freight, passengers, baggage and mail, the structure of cost elements, freight. and passenger traffic and workload. Scientifically analyzed the level of wages, prices, depreciation of fixed assets, limited investment, changes in the norms of spending on social needs.

The article also discusses the structure of the nomenclature of costs, modes of costs, types of activities, farms and groups that have different relationships with the production process.

Keywords: price, railway, exploitation, cost.

Темир йўл транспорти корхоналари фаолияти натижаларига баҳо беришда харажатларнинг иқтисодий мазмуни бўйича гуруҳлаш алоҳида аҳамиятга эга бўлиб, унинг таркиби сарфланган харажатлар тўғрисида маълумот берилади. Харажатларнинг салмоги ишлаб чиқарилган маҳсулот таннархига, таннарх эса корхонанинг даромадига таъсир килади. Шу сабабли уларни тўғри ҳисобга олиш муҳим аҳамиятга эга. Шу мақсадда харажатларнинг таркиби ва турларини билиш зарур.

Темир йўлда ташиш харажатлари эксплуатация харажатлари ҳажмига боғлиқ. Юк, , багаж ва почта ташиш билан боғлиқ жорий харажатлар темир йўлнинг эксплуатация харажатларини ташкил этади. Эксплуатация харажатлар – бу маҳсулот ишлаб чиқаришга сарфланган ва маҳсулотнинг таннархини ташкил киладиган ресурсларнинг пулдаги ифодасидир. Харажатлар темир йўл асосий фаолияти харажатлари номенклатурасига мувофиқ режалаштирилади ва ҳисобга олиниб, улар алоҳида белгилари бўйича таснифланади. Эксплуатация харажатлари ишлаб чиқариш жараёни билан боғлиқлигига қараб асосий ва умумхўжалик харажатларига бўлинади. Асосий харажатлар ташув жараёнини бажариш билан бевосита боғлиқ, улар темир йўлнинг алоҳида хўжалиқларига, шунингдек унинг барча корхоналарига тегишли бўлган харажатларга бўлинади. Умумхўжалик эксплуатация харажатларига ишлаб чиқаришда ишловчиларнинг меҳнат таътилига тўлов, ишлаб чиқаришдаги ходимларга берилган махсус кийимлар харажатлари, ижтимоий суғурта харажатлари, заҳирадаги ҳаракатдаги таркибларни сақлаш харажатлари, техника хавсизлиги бўйича харажатлар ва бошқалар киради.

Харажатларнинг элементлари бўйича ўрганиш корхона бажарилган иш ва хизматлар учун нима сарфлаганлиги тўғрисида маълумот беради. Сўнгги йилларда харажат элементларининг таркибий ўзгаришига юк ва ташувлари ҳажми, ишлар ҳажми, иш ҳақи даражаси, нархлар, асосий воситаларнинг эскириши, инвестицияларнинг чекланганлиги, ижтимоий эҳтиёжларга сарфланган маблағлар меъёрларининг ўзгариши ва қатор омилларнинг барқарорлиги таъсир этмоқда. Темир йўл транспорти фаолият кўрсатиш жараёнининг ўзига хос хусусиятлари бевосита харажатлар номенклатурасида ўз аксини топади. Харажатлар номенклатураси - темир йўлларининг асосий фаолияти бўйича жиддий асосланган ҳисоб тизими ва жорий харажатлар таснифидир (эксплуатацион ва ёрдамчи). У тармоқ корхоналаридан то темир йўл ташув жараёнларини бошқаришнинг барча босқичларида жорий сарфларнинг бир хил таркиб ва тузилмага эга бўлиш имконини берувчи асосий ҳужжат ҳисобланади. Номенклатурада харажатлар, моддалар, фаолият турлари, хўжалиқлар ва ишлаб чиқариш жараёни билан турли алоқага эга бўлган гуруҳлар бўйича гуруҳларга бўлинади. Номенклатура жами 805 моддани ўз ичига олади. Эксплуатацион фаолият бўйича харажатлар 001-533 моддаларга кўра ҳисобга олинади; ёрдамчи фаолият бўйича - 640-805 моддаларга кўра ҳисобга олинади. Харажатларнинг ҳар бир моддаси бўйича, уларга тегишли бўлган сарфлар тури ва ўлчови кўрсатилади.

Эксплуатацион фаолият бўйича ҳар бир хўжалиқнинг харажатларига, ҳар бир хўжалик учун ўзига хос бўлган (улар ҳар бир хўжалиқда ўз модда рақамига эга) асосий харажатлар,

шунингдек хўжаликнинг барча тармоқлари учун умумий харажатлар ва моддаларнинг умумий рақамига эга. Темир йўлнинг барча хўжаликлари бўйича ўзига хос бўлган асосий харажатлар 001-438 моддаларда, барча тармоқдаги хўжаликлар учун умумий асосий харажатлар - 456-476 моддаларда ва умумхўжалик харажатлари - 485-533 моддалари бўйича ҳисобга олинади.

Номенклатурада тўғри ва билвосита харажатлар ажратиб кўрсатилади. Темир йўл транспортининг асосий фаолияти юк, , почта багажни ташиш бўлиб, бу вазифани локомотив депо томонидан амалга оширилади. Аммо “Вагон депоси”, “Йўл хўжалиги”, “Сигнализация ва алоқа”, “Электрификация ва энергетика” каби тармоқ корхоналарнинг харажатлари асосий фаолият харажатлари сифатида ҳисобга олинади. Темир йўл транспорти хўжаликларида харажат моддаларини белгилашда ўзига хос хусусиятларга эга. Қуйида ташиш таннархига кирадиган номенклатура харажат моддалари келтирилади:

1. Чипта сотиш;
2. Багажни қабул қилиш ва бериш;
3. станциясида таъмирлаш ишлари;
4. станцияларида поездларни қабул қилиш ва жўнатиш;
5. хужалигининг бинолари, иншоотлари, асбоб-ускуналари ва инвентарларини жорий таъмирлаш ва хизмат кўрсатиш;
6. вагонларни эпикировка қилиш;
7. вагонларни жорий таъмирлаш ва техник хизмат кўрсатиш;
8. поездлари вагонларига хизмат кўрсатиш;
9. вагонларнинг депо таъмири;
10. вагонларнинг амортизацияси (багаж вагонларидан ташқари)
11. вагонларни таъмирлаш фондини тузиш учун ажратмалар (багаж вагонларидан ташқари)
12. Багаж вагонлари амортизацияси;
13. Багаж вагонларини таъмирлаш фондини тузиш учун ажратмалар;
14. Барча тармоқ хўжаликлари учун умумий бўлган асосий харажатлар.

Демак Темир йўл транспорти тармоқ корхоналарининг кўпчилигида харажатлар номенклатурасидаги моддалари 10-12 тани ташкил қилади.

Темир йўл транспорти Минтақавий темир йўл узели, ва тармоқ корхоналари фаолиятида харажатлар ҳисоби иқтисодиётнинг бошқа тармоқларидан фарқ қилади ва улар бухгалтерия ҳисобини ташкил қилишга бевосита таъсир кўрсатади. Яъни барча темир йўл транспорт бўйича харажатлар 7 та элемент бўйича гуруҳланган, ҳозирги кунда иқтисодиётнинг бошқа тармоқ корхоналарида эса харажатлар 5 та элементи бўйича гуруҳланмоқда. Темир йўл транспорти корхоналари барча ишлаб чиқариш билан боғлиқ харажатларни 2 йўналиш бўйича гуруҳлайдилар:

1. Темир йўл тармоқ корхоналари бўйича ;
2. Темир йўл асосий фаолияти харажатлари номенклатурасидан келиб чиққан ҳолда харажатлар элементлари бўйича.

Темир йўл транспортда ҳар бир тармоқ қорхоналар учун харажатларнинг элементлари бўйича ҳисобга олинishi белгилаб қўйилган. “Ўзбекистон темир йўллари” АЖ “Бухгалтерия ҳисоби ва молия бошқармаси” томонидан тасдиқланган бухгалтерия ҳисобининг сўтлар режасида темир йўл қорхоналари фаолияти харажатларини ҳисобга олиш учун 2000-«Асосий ишлаб чиқариш ҳисоби сўти»да 11 та иккинчи тартибли сўтлар (2011-2021) белгиланган. Темир йўл асосий фаолияти харажатлари номенклатураси юқоридаги ҳар бир хўжалик учун унинг ўзига хос хусусиятларини ҳисобга олган ҳолда моддалар ажратилган. Масалан, хўжалиги учун 001-032 моддалар, ташиш хўжалиги учун 070-080 моддалар, локомотив хўжалиги учун эса 091- 223 моддалар белгиланган ва х.з.

«Ўзбекистон темир йўллари» АЖ ҳисоб сўсатига мувофиқ асосий воситаларни таъмирлаш учун «Таъмирлаш фонди»ни тузиш белгиланган. «Таъмирлаш фонди»ни тузиш Ўзбекистон Республикаси Молия Вазирлиги билан келишилган бўлиб, ҳар ойда «Таъмирлаш фонди» учун ажратма қилинади ва хўжаликларнинг ишлаб чиқариш харажатларига кўшилади. Таъмирлаш харажатлари темир йўл транспорти асосий фаолияти харажатларида сезиларли салмоққа эга. Юқорида таъкидланганидек темир йўл транспортда харажатлар юк ва ташиш ўртасида тақсимланади. Минтақавий темир йўл узелларининг молия ва бухгалтерия бўлимида хўжаликлар томонидан тақдим этилган ҳисобот умумлаштирилади. Минтақавий Темир йўл Узелида ташувлар таннархини аниқлаш учун темир йўл транспорти тармоқ қорхоналари харажатлари юк ва ташувлари бўйича тақсимланади. Натижада учта кўрсаткич олинади:

ташувлари таннахи (пассажир-км), юк ташувлари таннарх (тонна-км) ва келтирилган тонна-кмни аниқлаш учун жами ташув харажатларини -км ва тонно-км ларнинг қўшилган миқдорига бўлинади. Темир йўл хўжаликларининг баъзиларида «Вагон депоси» харажатлари фақат юк ташувларига олиб борилади.

Темир йўл транспортида «Сигнализация ва алоқа» тармоқ корхонаси алохида ахамиятга эга. Чунки ушбу хўжалик субъекти бутун темир йўл ҳаракати графигини тартибга солиш ва назорат қилиш вазифасини бажариш билан биргаликда темир йўлларни автоматик равишда алмаштиришни ҳам бажаради «Сигнализация ва алоқа» тармоқ корхонаси харажатларини ташувлар бўйича тузилган ҳисоб-китобда жами бажарилган иш турлари 4-гуруҳга бўлинган. Биринчи ва туртинчи гуруҳ харажатлари: электрли марказий кўрсаткичлар қурилмаларига хизмат кўрсатиш ва жорий сақлаш ҳамда сигнализация ва алоқа қурилмаларининг бошқа асосий харажатлари ташувлар бўйича тақсимланади. Иккинчи гуруҳ харажатлари: автоматлаштирилган ва механизациялаштирилган чорак қурилмаларига хизмат кўрсатиш ва жорий сақлаш юк ташувларга бевосита олиб борилса, учинчи гуруҳ харажатлари: йўловси автомат қурилмаларига хизмат кўрсатиш ва жорий сақлаш фақат хўжалигига олиб борилади.

Электр таъминоти харажатлари асосий ишлаб чиқариш харажатлари таркибида ҳисобга олинади ва электр энергиясининг замоновий темир йўл транспортидаги ахамияти бекиёсдир. Аммо электр таъминоти тармоқ корхонаси харажатларининг тақсимланиши жуда мураккаб бўлиб, унда харажатлар бир неча мураккаб ўлчовларга мутоносиб тақсимланади.

Темир йўл транспортида маълумки ташиш нарҳи Молия Вазирлиги томонидан тасдиқланади. Иқтисодийнинг эркинлашуви шароитида темир йўл транспорти корхоналари ҳам эркин рақобатда иштирок эта бошлади. Бухгалтерия ҳисоби маълумотларидан ташқи ва ички фойдаланувчилар фойдаланаётганини эътиборга олиб, бухгалтерия ҳисобини молиявий ва бошқарув ҳисобга бўлиш мақсадга мувофиқ. Буларнинг барчаси темир йўл транспорти корхоналарида бозор муносабатлари пасайшига олиб келади.

ФОЙДАЛАНИЛГАН АДАБИЁТЛАР РЎЙҲАТИ:

1. Ўзбекистон Республикасининг “Темир йўл транспорти тўғрисида”ги Қонуни 766-1-сон, 15.04.1999 йил
2. Ўзбекистон Республикаси Вазирлар Маҳкамасининг 05.11. 2002 йилдаги 378-сонли “Ўзбекистон темир йўллари ДАТК бошқарув тизимини бундан кейинги такомиллаштириш тўғрисида”ги қарори
3. Ўзбекистон Республикаси “Бухгалтерия ҳисоби тўғрисидаги” Қонун. - Т.: 2016 й. 13 04
4. Бухгалтерия ҳисобининг халқаро стандартлари 2018 йил.
5. Молиявий ҳисоботнинг халқаро стандартлари 2018 йил
6. Ўзбекистон Республикаси Вазирлар Маҳкамасининг 05.02.1999 йилдаги 54-сонли қарорига илова “Маҳсулот иш, хизматларни ишлаб чиқариш ва сотиш харажатларининг таркиби ҳамда молиявий натижаларни шакиллантириш тартиби тўғрисида”ги Низом
7. Ф.Ф. Ғуломова Бухгалтерия ҳисобини мустақил ўрганувчилар учун қўлланма. –Т.: “NORMA” нашриёти 2018 й. 1- 2 қисм
8. В.А. Хасанов, А.А. Хашимов Boshqaruv hisobi. Darslik. -Т.: “Cho’lpon”, 2013 у.
9. А. Каримов, Ф. Исломов, А. Авлоқулов. Бухгалтерия ҳисоби. Дарслик. -Т.: Шарқ 2010 й.
10. Ш.Т. Эргашева “Бухгалтерский учёт”. Учебная пособия. -Т.: “Iqtisod-Moliya” 2010 г.
11. Е.А. Федоров Управленческий учёт на предприятиях железнодорожного транспорта. Учебная пособия. Москва 2008 г.

ТАРИХ ФАҲЛЛАРИ

UO'K 902

AFROSIYOB -QADIMIY SHAHAR

M.M. Isayev, talaba, Samarqand davlat universiteti, Samarqand

Annotatsiya. Mazkur maqolada tarixiy shaharlardan biri hisoblagan Afrosiyob shahrining qadimiy nomlari, u yerdan topilgan buyumlar haqida ma'lumotlar keltirib o'tildi. Shu bilan birgalikda Afrosiyobda qazishma ishlarini olib borgan sharqshunos olimlar ularning materiallari to'g'risida atroflicha so'z yuritilgan.

Kalit so'zlar: Afrosiyob, Hisori ko'hna, Juyi arziz, Buxorxudot, Samarqand, Siyob, Smarakanve, Semizkent, eski shahar, murabba.

Аннотация. В этой статье приводится информация о древних названиях города Афросиаб, одного из исторических городов, и найденных здесь артефактах. В то же время востоковеды, проводившие раскопки в Афросиабе, подробно рассказали о своих материалах.

Ключевые слова: Афросиаб, Хисори старый, Джуйи арзиз, Бухара, Самарканд, Сиаб, Смараканве, Семизкент, старый город, мурабба.

Abstract. This article gives information about the ancient names of the city of Afrosiyab, which is considered one of the historical cities, and the artifacts found there. At the same time, the orientologists who excavated in Afrosiab spoke in detail about their materials.

Keywords: Afrosiyob, Hisori old, Juyi arziz, Bukhara, Samarkand, Siyob, Smarakanve, Semizkent, old city, murabba.

Afrosiyob — Samarqandning qadimgi xarobasi. Bu nom tarixiy manbalarda qadimgi Samarqandga nisbatan faqat 17-asrdan boshlab uchraydi. Qadimgi Samarqand sug'd manbalarida Smarakanve deb atalgan. Mil. av. 4-asrda Samarqand Aleksandr Maqsuniy qo'shinlari tomonidan istilo etilgach, yunon mualliflari kundaliklarida Maroqanda sifatida eslatiladi. Maroqanda Smarakanvening yunoncha tarjimasidir. Movarounnahrda somoniylar hokimiyat tepasiga kelgach, qadimgi Smarakanve 9-asrdan boshlab Samarqand deb atala boshlandi.

11 — 15-asrlarda turkiy tilda bitilgan adabiyotlarda Samarqand Semizkent sifatida uchraydi. 15 — asrdan forsiy va turkiy tillardagi manbalarda bir xilda Samarqand nomi ishlatiladigan bo'ldi.

Afrosiyob hozirgi Samarqandning shimoliy chegarasiga tutashgan keng bo'sh tepaliklar bo'lib, uning maydoni 219 ga. Tepalikning shim. Siyob arig'i bilan chegaralangan. Jan. tomondan „eski shahar“ deb atalgan Samarqandga qo'shilib ketgan.

Shaharning dastlabki tarixi haqida yozma manbalarda ma'lumotlar juda kam uchraydi. Ko'hna shaharda o'tkazilgan arxeologik qazishlar esa bunday ma'lumotlarni ko'proq bermoqda.

Arxeologik qazishmalar bir necha metr qalinlikdagi madaniy qatlamlar qanday bo'lganligini ko'rishga, boylar va kambag'allarning uylarini, hunarmandlarning ustaxonalarini, savdogarlarning do'konlarini, ko'cha va maydonlarni, shohona saroylar va ibodatxona, masjid va madrasalarni, mudofaa inshootlarini, shaharning suv bilan ta'minlash tizimi va h.k.ni aniqlashga yordam beradi.

Afrosiyob va uning topilmalariga qiziqish 1868 yilda Chor Rossiyasi tomonidan Samarqand bosib olingandan keyin boshlandi. Afrosiyobda dastlabki qazish ishlari bilan mayor Borzenkov (1874), podpolkovnik V. V. Krestovskiy (1883), sharqshunos olimlar N. I. Veselovskiy (1884-85, 1895), V. V. Bartold (1904) va V. L. Vyatkin (1905; 1912— 13)lar shug'ullanishdi. 1919 yilda M. YE. Masson, V. L. Vyatkin tadqiqot boshlagan joylarda qazish ishlarini davom ettirib, somoniylar saroyi (9-asr) xarobalarini ochdi. 1925, 1929—30 yillarda V. L. Vyatkin Afrosiyobda qazish ishlarini davom ettiradi va uning turli davrdagi tarixiga oid ko'plab materiallar to'playdi. Ammo 1930 yillarga qadar Afrosiyobda olib borilgan arxeologik qazishmalar qadimgi Samarqand tarixiga doir juda kam materiallar bergan. Urushdan keyin O'zbekiston FANing Tarix va arxeologiya instituti olimlaridan Afrosiyob I. Terenojkin tomonidan Afrosiyobda jiddiy dala tadqiqotlari o'tkazildi. Natijada uning eng pastki qatlamidan miloddan avvalgi 6—5-asrlarga taalluqli buyumlar, uy-joy xarobalari topildi. V. Afrosiyob Shishkin (1958-66) va Ya. F. G'ulomov (1967—70)lar rahbarligida olib borilgan keng ko'lamlar arxeologik qazishlar natijasida qadimgi madaniy qatlam materiallari Afrosiyobning boshqa joylaridan ham topildi. 1966 yil 13 iyulda Afrosiyobni arxeologik jihatdan kompleks o'rganishni tashkil etish maqsadida Respublika hukumatining maxsus qarori qabul qilindi. Unga ko'ra, Afrosiyob „arxeologik qo'riqxona“ deb e'lon qilinib, uni o'rganish ishiga Toshkent va Samarqand davlat universitetlari hamda Madaniyat vazirligining San'atshunoslik instituti ham safarbar etildi. Aniq ilmiy rejalar asosida boshlangan arxeologik tadqiqotlar tufayli nafaqat shaharning ko'p asrlik yoshi,

balki uning har xil davrlardagi tarixiy topografiyasi, shahar tarkibi, shahar hayotining rivojlanish bosqichlari, bosqinlar tufayli yuz bergan bo'hronlar davri aniqlandi. Samarqand yushshdilarining shohona saroyi ochildi.

Afrosiyobda topilgan arxeologik materiallar Samarqand miloddan avvalgi 8—5-asrlarda Sug'diyonaning markaziy shahri sifatida vujudga kelganligini ko'rsatadi. Mil. av. 329 yilda shahar Aleksandr Maqduniy qo'shinlari tomonidan vayron etilgan, uning izlari hozirgacha shahar mudofaa inshootlarida yaxshi saqlangan. Mil. av. 3 — 1-asrlarda, Kushonlar saltanati davrida shahar hayotida yuksalishlar yuz bergan. Mil. av. 3-asrda shahar qo'shaloq mudofaa devori bilan o'rab olingan. U davrlarning qalin ma-daniy qatlami Afrosiyobning shim.da, uning arki a'losi joylashgan qismida yaxshi saqlangan. Arxeologik materiallar va yozma manbalarda ta'kidlanishicha, bu zamonda Samarqand orqali Buyuk ipak Yo'li o'tgan, ichki va tashqi savdo, hunarmandchilik rivoj topgan. Ilk o'rta asrlarda Samarqand Sug'diyonaning bosh shaxri sifatida nufuzli mavqega ega bo'lib, shahar ijtimoiy va iqtisodiy hayotida tub o'zgarishlar yuz berdi. Badavlat dehqon xo'jaliklari kuchaydi, xuddi shu kezlarda ularning qasrlari joylashgan Afrosiyobning shim. qismi mudofaa devori bilan o'rab olindi. Bu holat Movarounnaxr va unga qo'shni viloyatlarda ham yuz berdi. Bu davrda Samarqand hukmdorlari „Ixshid“, Buxoro hukmdorlari esa „Buxorxudot“ deb atalgan. 712 yilda arablar fotixi Qutayba ibn Muslim qo'shin tortib kelganda, Samarqandning mudofaa devorlari mustahkam bo'lib, atrofida suv to'la xandaq bor edi. Qutayba Samarqanda Farg'ona, Shosh va turklardan yordamga kelgan lashkarlarni enggach, ko'maksiz qolgan Sug'd hokimi G'urak noiloj u bilan sulh tuzdi, shaharning ichki qismi (shahriston)ni arablarga bo'shatib berishga majbur bo'ldi. Arxeologik topilmalar islomga zid bo'lgan haykal va devoriy rasmlarning ataylab qilich bilan chopilganini isbotlaydi.

IX asrning ikkinchi choragidan Movarounnahrda hokimiyat somoniylar qo'liga o'tdi. Buxoro ularning markaziga aylandi. Shu davrda Samarqand iqtisodiy va madaniy jihatdan tez rivojlandi. Afrosiyobda somoniylar davrida o'ymakor ganch naqshlar bilan bezatilgan saroylar, badavlat dehqon xonadonlari, masjid va madrasalar, hammom va kanalizasiyalar, tosh ko'chalar topilmoqda. Shaharni suv bilan ta'minlash og'irligidan aholining ehtiyojini qondirish uchun shahar hayotining dastlabki yillaridayoq Darg'om tomonidan kanal qazib, suv keltirilgan. Ana shu kanal izlari hozirgi shahar xiyobonining jan.da, Alisher Navoiy haykali qad ko'tarib turgan maskanda ochib o'rganildi. Bu kanal Registon maydoni orqali Hazrati Xizr masjidi tomon yo'l olgan. Tarixiy manbalarga ko'ra Afrosiyobga jan.dan kiraverishda shahar xandaqi ustiga pishiq g'ishtlardan ravoqli suvay-irg'ich qurilib, uning tepasidan katta ariq o'tkazilgan. Bu ariqni „Juyi arziz“ („Qo'rg'oshin ariq“) deb ataganlar. Ariq shu erda uchga bo'lingan va shahar oralab Siyob arig'i bo'yiga borgan.

X asrning oxirida Movarounnahrda hokimiyat qoraxoniylar qo'liga o'tganida xam Samarqanda savdo, hunarmandchilik, shahar obodonchilik ishlari davom etadi. Shaharning hunarmandchilik qiyofasi kuchayib, zodagon dehqon qasrlari endi shahar tashqarisida, ularning dala hovlilarida markazlashadi. 1220 yilda Chingizxon qo'shinlari „Juyi arziz“ to'g'onini buzib, shaharni suvsiz qoldirdi. Shahar mudofaachilari tengsiz jangda taslim bo'ldilar. Bosqinchilar shaharning devor va darvozalarini vayron qilib saroy, masjid va madrasalarga, aholi xonadonlariga o't qo'ydilar. Aholining katta qismi jangda qirildi, hunarmandlar Mo'g'ulistonga haydab ketildi. Shaharni so'nggi mudofaachilari Jome masjidiga yashirib, qarshilikni davom ettirdilar. Ularning olovda yongan tanalari jang kiyimida bizgacha yetib kelib, arxeologik qazish vaqtida topildi. „Qo'rg'oshin ariq“ qayta tiklanmadi. Afrosiyobda suvsiz qolgan aholi Siyobdan charxpalakda suv chiqarib, kun ko'rgan, so'ng aholi bora-bora Ani butunlay tashlab ketgan. Kimsasiz xarobaga aylangan qadimgi Samarqand avvallari „Hisor ko'hna“, „Qal'ai Hisor“ atalib, 17-asrdan boshlab aholi orasida „Qal'ai Afrosiyob“ yoki „Afrosiyob“ deb atala boshlangan.

Afrosiyobda qazishma ishlari ayniqsa Samarqandda O'zbekiston Fanlar Akademiyasi Arxeologiya instituti tashkil topgach, keng ko'lamda kuchaydi. Ya. G'. G'ulomovdan so'ng Afrosiyobdagi arxeologik qazishmalarga G. V. Shishkina, Sh. Toshxo'jaevlar rahbarlik qildi. Keyingi yillarda (1989 yildan) Afrosiyobni arxeologik jihatdan tadqiq etish ishiga fransuz arxeologlari — Pol Bernar, Frans Grene va b. jalb etilgan. Fransuz arxeologik missiyasi O'zbekiston arxeologlari bilan (M. Isomiddinov va b.) hamkorlikda Afrosiyobni o'rganishda qatnashmoqda. O'zbek va fransuz olimlarining hamkorlikda olib borgan tadqiqot natijalari qadimgi Samarqand tarixiga oid qator masalalarga aniqlik kiritdi, ya'ni miloddan avvalgi VI-V asrlarga taalluqli shahar mudofaa devorlari ostidan guvalaqdan qurilgan yanada qadimgi devor qoldiqlari ochilib, Samarqandning yoshi miloddan avvalgi 8-asr o'rtalariga oid ekanligi isbotlaydi; shaharning arki a'lo qismidan milodiy 8-asrga oid murabba (70x70) shaklidagi Samarqand ixshidlarining mahobatli saroyi qoldiqlari ochildi. Afrosiyobda arxeologik tadqiqot ishlari davom etmoqda.

FOYDALANILGAN ADABIYOTLAR RO'YXATI:

1. Gaffarov YA, Gafforova M. O'zbekiston xalqlari tarixini o'qitish usullari.T., 1996
2. I.A.Karimov – “Tarixiy xotirasiz kelajak yo'q” Toshkent “Sharq” 1998
3. A. Sa'diyev – “Maktabda tarix o'qitish metodikasi” Toshkent. “O'qituvchi”1988
4. T. Toshpo'latov, Y.G'afforov – “Tarix o'qitish metodikasi” Toshkent 2002

UO'K 93/94

SAMARQAND DAVLAT UNIVERSITETIDA SHAKLLANGAN ILMIY MAKTABLAR
TARIXIDAN*Mamarasulov D.T., tadqiqotchi, Samarqand davlat universiteti, Samarqand*

Annotatsiya. Maqolada asosan Samarqand davlat universitetida fan va ta'lim sohasida erishilgan yutuqlar hamda bu yutuqlarning qo'lga kiritilishida fidoyilik namunalarini ko'rsatib mehnat qilgan, ilmiy maktablar yaratib, o'zlarining o'chmas izlarini qoldirgan taniqli olimlar, ular boshlagan ishlarni davom ettirib, bugungi kunda dorilfununning shuhratini dunyoga taratishga harakat qilayotgan murabbiylar to'g'risida va ilmiy maktablar vakillari tomonidan qilingan kashfiyotlar, to'plangan fundamental bilimlar va amaliy ishlanmalar, axborot kommunikatsion texnologiyalarni ta'lim-tarbiya jarayoniga tatbiq etish haqida so'z yuritildi.

Kalit so'zlar: Ilmiy maktablar, nazariya, ustoz-shogird, analizlar, ilmiy yutuqlar, akusto-optik, fundamental g'oyalar, landshaftshunoslik, Samarqand maktabi

Аннотация. В статье рассказывается, в основном, о достижениях Самаркандского государственного университета в области науки и образования, а также об известных ученых, которые неустанно трудились над созданием научных школ, оставивших свой след в мире, и тренерах, которые пытаются распространять славу дорилфунун в мире. открытия, сделанные представителями научных школ, накопленные фундаментальные знания и практические разработки, применение информационных и коммуникационных технологий в учебном процессе.

Ключевые слова: научные школы, теория, педагог, анализ, научные достижения, акустооптика, фундаментальные идеи, пейзаж, самаркандская школа.

Abstract. The article is mainly about the achievements of Samarkand State University in the field of science and education, as well as well-known scientists who have worked tirelessly to create scientific schools, left their mark on the world, and coaches who are trying to spread the fame of dorilfunun in the world. the discoveries made by the representatives of scientific schools, the accumulated fundamental knowledge and practical developments, the application of information and communication technologies in the educational process.

Keywords: Scientific schools, theory, teacher-student, analysis, scientific achievements, acousto-optical, fundamental ideas, landscape, Samarkand school

«...Samarqand Movarunnahrning olimu fuzalo, adiblari yig'ilgan shahar bo'lib, ularning eng mashhuri Samarqandda ta'lim va tarbiya olib kamolotga erishganlar.»

X asr arab sayyohi Abulqosim ibn Havqal

Darhaqiqat Samarqand qadimdan ilm-fan, ta'lim-tarbiya va ma'naviyat-ma'rifat markazi bo'lib kelgan.

Samarqand zaminida ildizlari Mirzo Ulug'bek Madrasasiga borib taqaluvchi Samarqand Davlat universiteti faoliyati davomida fan va ta'lim sohasida erishilgan yutuqlar hamda bu yutuqlarning qo'lga kiritilishida fidoyilik namunalarini ko'rsatib mehnat qilgan, ilmiy maktablar yaratib, o'zlarining o'chmas izlarini qoldirgan taniqli olimlar, ular boshlagan ishlarni davom ettirib, bugungi kunda dorilfununning shuhratini dunyoga taratishga harakat qilayotgan ilm-fan, ta'lim-tarbiya va ma'naviyat-ma'rifat markazi sifatida ildam qadamlar tashlamoqda.

U maktablarning tarixiy ildizlari jahon tamaddunida Birinchi renessans davri deb atalgan XI asrlarga borib taqalishi, dorilfununning o'zi esa XV asrda buyuk olim va astronom Mirzo Ulug'bek asos solgan oliy madrasasining bevosita vorisi ekanligi mavjud maktablarga katta masuliyat yuklaydi.

Universitetimizga meros sifatida o'tgan ananalar va qadriyatlar ma'naviy-ma'rifiy, o'quv-uslubiy va ilmiy-tadqiqot yo'nalishlarida erishilgan yutuqlar va to'plangan tajribalar muayan ilmiy maktablarni shakllanishiga va ushbu maktablarning vakillari tomonidan qilingan kashfiyotlar, to'plangan fundamental bilimlar va amaliy ishlanmalar, axborot kommunikatsion texnologiyalarni ta'lim-tarbiya jarayoniga tatbiq etish barobarida, talaba-yoshlarni istiqloq, Vatanga muhabbat, xalqqa sadoqat ruhida tarbiyalash borasida qo'llanilayotgan usullar o'z salohiyati bilan o'z dolzarbligini yo'qotgani yo'q.

Ana shunday ilmiy maktablardan biri algebra va sonlar nazariyasi ilmiy maktabidir.

-Algebra va sonlar nazariyasi ilmiy maktabining dastlabki qadamlari Nikolay Pavlovich Romanov nomi bilan bog'liqdir. N.P.Romanov 1944 yilda Tomsk Davlat universitetidan taklif etilgan bo'lib, u o'z atrofiga yosh olimlarni jalb etdi va ular bilan hamkorlikda sonlarning analitik va additiv nazariyasi, operator dzeta funksiya nazariyasi, sonlar nazariyasi va gilbert fazosi, diskret o'zgaruvchi kompleks funksiyalar nazariyasi yo'nalishlari bo'yicha ilmiy izlanishlar olib bordi[1]. Shu yo'nalishlar bo'yicha 11 nafar fan nomzodi tayyorlandi (M.S.Sobirov, X.A.Abdullaev, X.N.Narzullaev, I.Ya.Kasara, G.F.Korsakov, M.A.Subxankulov, N.X.Teshaboeva va b.).

Samarqandda sonlar geometriyasi bo'yicha o'ziga xos ilmiy maktab yaratgan sankt-peterburglik olim B.F.Skubenkoning ilmiy tadqiqotlarga keyinchalik ko'p yillar professor X.N.Narzullaev rahbarlik qildi.

Ilmiy izlanishlarni shu yo'nalish bo'yicha davom ettirib algebra va geometriya kafedrasida a'zolaridan A.Istamov, N.Axmedov, X.X.Muxsinov, U.A.Akramov, A.Xurramov o'z dissertatsiyalarini yoqladilar.

Moskvalik professor A.D.Bryuno[2] ilmiy maktabining darajali geometriya yo'nalishi bo'yicha prof. A.Soleev bir guruh yosh olimlar bilan ilmiy-tadqiqot ishlari olib bordi va shu yo'nalishda Samarqand ilmiy maktabi yaratildi. Bu ilmiy maktabning faol a'zolari sifatida I.Ikromov, U.X.Narzullaev X.X.Ro'zimurodov, D.To'raqulov va boshqalarni keltirish mumkin.

-Elliptik tenglamalar nazariyasi ilmiy maktabi- Samarqand Davlat universitetida matematika fani sohalarining rivojlanishi Mirzo Ulug'bek davriga borib taqaladi. O'tgan asrning 40-yillarida iqtidorli olimlar N.P.Romanov va I.S.Kukles[3] rahbarliklarida sonlar nazariyasi, dzeta funksiya operatori nazariyasi, differensial tenglamalar nazariyasi, nazariy va amaliy mexanika kabi yo'nalishlar rivojlantirilib, qisqa vaqt ichida ushbu yo'nalishlarda 50 dan ortiq mutaxassislar tayyorlandi.

Universitetda matematik fizikaning nokorrekt masalalari, kompleks o'zgaruvchili funksiyalar nazariyasi, funksional tahlil kabi yo'nalishlarda tadqiqotlar boshlandi. Ushbu yo'nalishlarni rivojlantirishda Rossiya Fanlar akademiyasining akademigi M.M.Lavrentev rahbarligida universitetning bir guruh iqtidorli matematiklari F.Fozilov, B.Amonov, S.P.Shishatskiy, A.Haydarov, T.Ishanqulov, S.Muhitdinov, A.Abdukarimov, A.Begmatovlar nomzodlik va doktorlik dissertatsiyalarini yoqladilar.

Moskva Davlat universiteti professorlari M.A.Yevgrafov va B.V.Shabat ilmiy maktablarida ta'lim olib kelgan yosh olim Sh.Yarmuxamedov M.M.Lavrentev taklifi bilan Laplas tenglamasi uchun nokorrekt Koshi masalasining regulyarizatsiyasini topish yo'nalishida tadqiqot ishlarini olib bordi[4].

Sh. Yarmuxamedov tomonidan birinchi marta soha chegarasining bir qismi konus sirti bo'lganda Karleman funksiyasi oshkor ko'rinishda olinib, Laplas tenglamasi uchun Koshi masalasining regulyarizatsiyalashgan yechimi topildi[5].

Sh.Yarmuxamedov rahbarligida funksiyalar nazariyasi va funksional analiz kafedrasida ilmiy seminar tashkil qilindi. Ushbu seminarning samarali faoliyat olib borishi va uning ishiga yosh olimlarning jalb qilinishi matematika fakultetida elliptik sistemalar nazariyasi ilmiy maktabining shakllanishiga olib keldi.

Professor Sh.Yarmuxamedov yaratgan ilmiy meros va uning shogirdlari Mustaqil O'zbekistonimizda matematika fani va ta'limi taraqqiyotiga xizmat qilmoqda.

-Matematik analiz hamda uning zamonaviy matematik fizikaga tadbiri ilmiy maktabi- Samarqand Davlat universitetida matematik analiz va zamonaviy matematik fizika yo'nalishlarining rivojlanishi hamda bu sohada ilmiy maktabning shakllanishi professor S.N.Laqaev nomi bilan bog'liq.

S.N.Laqaev birinchi bo'lib uzluksiz spektr qo'zg'alishini (uyg'onishini) ifodalovchi model sifatida qo'zg'almas operator bir o'lchamli segmentda aniqlangan Van-Xov maxsusligiga (kritik nuqtalarga) ega bo'lgan ixtiyoriy funksiyaga ko'paytirish operatori bo'lgan holni kiritdi va bu modelni umumlashgan Fridriks modeli deb atadi.

S.N.Laqaev panjaradagi zarrachalar sistemalarni tavsiflovchi Xabbard modeli, jumladan bir, ikki, uch va to'rt zarrachali sistemalar gamiltonianlari va ularning kvaziimpulslarini kiritib, bu gamiltonianlarni Fon-Neyman to'g'ri integraliga yoydi va ularni ikki, uch va to'rt zarrachali sistemalarga mos Shredinger operatorlari oilasini o'rganishga keltirdi. Ushbu operatorlar oilasi uchun kutilmagan (uzluksiz Shredinger operatorlarida uchramaydigan) muhim natijalar olindi. Jumladan, Yefimov effekti va kvaziimpulsning bo'sag'a effektlari aniqlandi va isbotlandi.

Shuningdek, olim birinchi bo'lib uch o'lchamli panjarada o'zaro juft-jufti bilan kontakt potensial yordamida ta'sirlashuvchi ikki bozonli sistemaga mos nomanfiy diskret Shredinger operatori kvaziimpulsning nol qiymatida muhim spektrning quyi bo'sag'asida virtual sathga ega bo'lsa, u kvaziimpulsning barcha nolmas qiymatlarida muhim spektr bo'sag'asidan pastda xos qiymatga ega bo'lishini, ya'ni *kvaziimpulsning bo'sag'a effekti* sodir bo'lishini ko'rsatdi. S.N.Laqaevning matematik intuitsiyasi va chuqur analitik bilimi unga fanda birinchi bo'lib uch o'lchamli panjaradagi uchta bir xil zarrachali sistema uchun Yefimov effekti (hodisasi) mavjudligini isbotlashga va Yefimov effekti mavjud bo'ladigan sistema kvaziimpulsarlari sirtini ajratishdek noyob va nozik natijalarni qo'lga kiritishga imkoniyat yaratdi.

-Mexanika ilmiy maktabi-Samarqand Davlat universitetida yaratilgan o'nlab ilmiy maktablar qatorida mexaniklar maktabining ham o'z o'rni bor. T.Sh.Shirinqulov, professorlar F.B.Badalov, K.Sh.Bobomurodov, H.T.To'raev, J.O.Oqilov, B.X.Xo'jayorov, X.X.Xudoynazarov, O.M.Do'stmatov va bir qancha olimlar yetishib chiqdi. O'rab turuvchi deformatsiyalanuvchi muhit bilan o'zaro nostatsionar ta'sirlashuvchi elastik va qovushoq elastik muhitlar va konstruksiya elementlaridagi to'lqin va tebranish jarayonlarini nazariy jihatdan tahlil qilish muammosi mexanikaning fundamental muammolari ichida asosiy o'rinlardan birini egallaydi. Ushbu yo'nalishda texnika fanlari doktori, professor X.Xudoynazarov tomonidan o'rab turuvchi deformatsiyalanuvchi muhit, ichki va tashqi ideal va qovushoq suyuqliklar bilan o'zaro ta'sirlashuvchi silindrik qatlam, qobiq va sterjenlarning o'qqa nisbatan simmetrik va simmetrikmas tebranishlari nazariyalari yaratilgan.

Fizika-matematika fanlari doktori, professor B.X.Xo'jayorov qator yillardan buyon bir jinslimas suyuqliklarning g'ovak va yoriq-g'ovak muhitlarda sizishi, g'ovak va yoriq-g'ovak muhitlarda modda ko'chishi, anomal sizish va modda ko'chishi, elastik-plastik sizish, relaksatsion sizish, sizish va modda ko'chishining teskari masalalari, neft va neftgaz konlari ishlatilishini loyihalash muammolari ustida tadqiqotlar o'tkazib kelyapti.

-Axborot texnologiyalari va tizimlari ilmiy maktabi-1974 yildan boshlab Samarqandda tashkil topgan filiali rahbari sifatida faoliyat ko'rsatib kelgan hamda avtomatlashtirilgan boshqarish tizimlari sohasida tanilgan, salmoqli tajribaga ega bo'lgan, namunali natijalarga erishgan yosh olim, texnika fanlari doktori, professor Jumanov Isroil Ibragmovich tadbiiy matematika fakultetida ishga jalb qilindi.

Bu esa axborot-telekommunikatsiya tizimlarida, avtomatlashtirilgan boshqarish tizimlarda ma'lumotlarni ishonchli uzatish nazariyasining yo'nalishi rivojlanishi hamda yangi ilmiy maktab tashkil topishiga zamin yaratdi.

Yosh olim rahbarligida qator tadqiqotchilar N.S.Mingboev, T.M.Ochilov, A.Nasimov, X.Bobojev, U.X.Hotamov, F.Z.Zubaydov, S.P.Allayorov, B.R.Ro'zmetov, D.X.Xaliqov "Boshqarish avtomatlashtirilgan tizimlarini loyihalash ilmiy muammolari" yechimi bilan bog'liq model, uslub, algoritim va dasturiy vositalarni yaratish bo'yicha ilmiy tadqiqot ishlari bilan shug'ullana boshladi.

-Optika ilmiy maktabi - Samarqandda optika maktabiga fizik olim, jamoat arbobi akademik Akbar Qosimovich Otaxo'jaev (1926-1994) asos solgan.

Dastlab laboratoriyada ustoz-shogirdlar F.X.Tuxvatullin, Sh.F.Fayzullaev va S.Osmanovlar bilan "Gomogen va ko'p komponentali suyuq sistemalarda issiqlik harakati va molekulalararo ta'sir tadqiqi" mavzusida ilmiy tadqiqotlar olib bordi[6]. Ushbu mavzu doirasida suyuqliklarda molekulalarning issiqlik harakatini o'rganish borasida qator tajribalar o'tkazdi. A.Q.Otaxo'jaev tomonidan taklif etilgan molekulalar anizotropiyasining relaksatsiya vaqtini aniqlash metodini takomillashtirish hamda tajriba natijalarini tahlil qilishning yangi metodlarini qo'lash bo'yicha ishlar olib borildi. Muammoviy laboratoriyada olib borilayotgan ilmiy tadqiqotlar nafaqat sobiq Ittifoq, balki xorijiy ilmiy jamoaga ham tanila boshlandi.

Optika maktabining iqtidorli olimlari F.Tuxvatullin, L.M.Sobirov, N.Nizomov, F.S.G'aniev, A.Jumaboev, Ya.To'raqulov, G'Murodov, U.Zohidov, M.Mo'minova, R.Axmedjanov, E.Shermatov, O'.Jo'raevlar suyuqliklar fizikasi va optika sohasida ilmiy-tadqiqotlar olib borib, Respublikamiz ilm-fani rivojiga katta hissa qo'shdilar.

Mustaqillik yillarida optika maktabining vakillari professorlar L.M.Sobirov va N.N.Nizomovlar optika va suyuqliklar fizikasi sohasidagi tadqiqotlarini rivojlantirib, o'zlari ham alohida ilmiy maktab yaratishga muvaffaq bo'ldilar.

-Yadro fizikasi ilmiy maktabi-Samarqand Davlat universitetida yadro fizikasi ilmiy maktabining shakllanishi professor Muso Mo'minov ilmiy faoliyati bilan bog'liqdir.

1952 yilda Muso Mo'minov tashabbusi bilan umumiy fizika kafedrasida birinchi marta "Radioaktiv izotoplar fizikasi" bo'yicha maxsus kurs tashkil etildi va ustozning o'zlari ma'ruzalar

o'qidi. O'sha yillarda "Gamma-nurlarning moddalarda (suyuq muhitlarda va qattiq jismlarda) yutilishi" mavzusidagi ilmiy ishlar natijalari asosida radioaktiv nurlar bilan ishlayotgan xodimlarning himoyalaniş imkoniyatlari o'rganildi. Ushbu tadqiqotlar doirasida kichik dozadagi gamma-nurlar g'o'zaning o'sishiga va paxta hosildorligiga ta'sirini o'rganish ishlari olib borildi va natijada paxta hosildorligini gektaridan 8 % ga oshirishga erishildi.

Dastlab ilmiy maktab vakillari N.B.Badalov, M.M.Mo'minov, keyinchalik esa T.M.Mo'minov, A.B.Xoliqulov, I.Xolboev, Sh.Omonov, M.Malikov, U.Salihboev, T.Hazratov, K.M.Mo'minov va boshqalar Birlashgan Yadro tadqiqotlari inistituti (Dubna, Rossiya) yadro muammolari laboratoriyasida ilmiy tadqiqot ishlari olib bordilar.

U kishining tashabbusi hamda U.S.Salixbaev, A.B.Xoliqulov va N.B.Badalovlarning bevosita ishtirokida kafedra bazasida 1985 yilda yadro fizikasi laboratoriyasi tashkil qilindi.

Yadro fizikasi ilmiy maktabi a'zolarining biolog olimlar bilan hamkorlikda radioekologiya yo'nalishida olib borayotgan amaliy tadqiqotlari Respublikamizda ekologik masalalarni hal qilishda muhim ahamiyat kasb etadi. Ushbu yo'nalishda tadqiqotlar davomida laboratoriya xodimlari tomonidan Respublikamiz viloyatlarida oziq-ovqat va qurilish materiallarda radionuklidlar miqdorini aniqlash bo'yicha 5000 dan ortiq tahlillar o'tkazilgan.

-Magnetizm va qattiq jismlar fizikasi ilmiy maktabi-Bugungi kunda universitetda faoliyat ko'rsatayotgan magnetizm ilmiy maktabining faoliyati yadro fizikasi kafedrasida professor O.Q.Quvondiqov tomonidan 1974 yilda "Elektromagnetizm" ilmiy tadqiqot laboratoriyasi tashkil qilinganligi bilan bog'liqdir.

Magnetizm ilmiy maktabining shakllanishiga Moskva Davlat universiteti magnetizm kafedrasida mudiri, marhum prof. Ye.I.Kondorskiy, hozirgi vaqtda kafedra mudiri prof.A.V.Vedyaev, shu kafedra professori A.B. Granovskiylar katta hissa qo'shgan. Xuddi shuningdek, Moskva, Ekaterinburg, Kiev, Sankt-Peterburg, Donesk, Krasnoyarsk, Dnepropetrovsk shaharlari ilmiy va o'quv markazlari bilan aloqalar rivojlantirildi.

Ushbu laboratoriya "Magnit hodisalar fizikasi" va "Qattiq jismlar fizikasi" mutaxassisliklari bo'yicha kadrlar tayyorlaydigan ilmiy maktab vazifasini o'tamoqda. Shu maktabda X.O.Shakarov, I.Subxonqulov, A.Daminov, F.Ximmatqulov, S.Boyto'raev, N.S.Hamraev, D.Sayfullaeva, Sh.H.Usanovlar o'zlarining ilmiy tadqiqotchilik faoliyatlarini boshlaganlar.

Bugungi kunda magnetizm ilmiy maktabida magistrlar, katta ilmiy xodim izlanuvchi va mustaqil tadqiqotchilar "Siyrak Yer va o'tkinchi element metall qotishmalar hamda o'zaro birikmalarining elektr, magnit va galvanomagnit xossalari kristall, amorf va suyuq holatlarda tekshirish" mavzusidagi ilmiy-tadqiqot ishlari olib borishmoqda.

Bugungi kunda mazkur maktabda faoliyat ko'rsatayotgan X.O.Shakarov, I.Subxonqulov, N.S.Hamraev, R.M.Rajabov, M.K.Salaxitdinova, Z.M.Shodiev, A.A.Eshqulov, B.U.Amonov, U.E.Nurimovlar professor O.Q.Quvondiqov rahbarligida o'zlarining ilmiy tadqiqot ishlari davom ettirmoqdalar.

-Adabiyotshunoslik ilmiy maktabi-XX asrning 30-yillaridayoq Samarqandda adabiyotshunoslik ilmiy markazi qayta shakllanganligini ko'rsatadi. Aslida uning tarixiy ildizlari Hazrat Alisher Navoiy davriga borib taqaladi desak adashmaymiz.

Universitetda ushbu maktabning shakllanishida ustoz-murabbiy Vohid Abdullaevning sa'y-harakatlari natijasida adabiyotshunoslik, xususan, o'zbek va tojik adabiyoti tarixi ilmi taraqqiyotiga sezilarli ta'sir ko'rsatgan bir guruh yetuk olimlar jamlandi. B.Valixo'jaev[7], M.Qosimova, N.Shukurov, S.Mirzaev, R.Orzibekov, O.Ikromov, I.Salohiy, S.Sa'diev, S.Halimov, Sh.Shukurov, Q.Tohirov, A.Abdurahmonov, Sh.Xolmatov kabi yirik adabiyotshunos, matnshunos olimlarning akademik V.Abdullaev rahbarligidagi ilmiy-pedagogik faoliyati XX asrning 60-70 yillarida Samarqandda adabiyotshunoslikning ilmiy maktab darajasiga yetganligidan dalolat beradi.

Akademik V.Abdullaev[8] asos solgan adabiyotshunoslik maktabining asosiy tarmog'i mumtoz adabiyot va mumtoz poetika masalalarini tadqiq etishga qaratilgan bo'lib, uning gullab yashnashi, mamlakatimiz sarhadlaridan chetga chiqib, jahon ilmiy jamoatchiligi e'tiboriga tushishi yetuk ustozning munosib shogirdi B.Valixo'jaev nomi bilan bog'liqdir.

Ustoz olim, mohir murabbiy sifatida mustaqillik yillarida Alisher Navoiy ijodini teran tahlil etuvchi 3 nafar fan doktorini tayyorladi: M.Muhiddinov, D.Salohiy, Sh.Sirojiddinovlardir.

O'zbekistonda xizmat ko'rsatgan fan arbobi, filologiya fanlari doktori, professor Nuriddin Shukurov, O'zbekistonda xizmat ko'rsatgan fan arbobi, f.f.d.professor Saydulla Mirzaevning ilmiy-pedagogik va murabbiylik faoliyati ham muhim ahamiyat kasb etadi. Mazkur olimlar rahbarligida sermahsul va qizg'in faoliyat olib borgan ilmiy maktab o'zbek adabiyotshunosligi sohasiga munosib xizmat qilgan Sh.Q.Xolmatov, A.Abdurahmonov, I.O.Mirzaev, J.M.Hojimatov, Q.Tohirov,

H.Umurov, H.Absamiev, I.Hasanov, A.Soliev, Sh.Hasanov, I.Sulaymonov singari o'nlab olimlarni tarbiyaladi, ularning o'zbek adabiyotshunosligi rivojiga sezilarli ta'sir ko'rsatgan ilmiy va ilmiy-metodik asarlarini maydonga keltirdi.

-Lazer akusto-optik spektroskopiyasi va nonline optikasi ilmiy maktabi-Kvant elektronikasi yutuqlarining amaliy qo'llanilishining jadal rivojlanishi yangi ilmiy yo'nalishning-lazerli akusto-optik spektroskopiya va chiziqli bo'lmagan optikaning paydo bo'lishini oldindan belgilab qo'ydi. Samarqand davlat universitetining fizika kafedrasida bu yo'nalishdagi tadqiqot ishlarining shakllanishi mashhur rus fizigi, molekular nur sochish, chiziqli bo'lmagan optika va fizik akustika sohasi mutaxassisi, professor Leonard Muxammadjonovich Sobirov tashabbusi va rahbarligi ostida amalga oshirildi..

-Kosmos fizikasi va astrofizika ilmiy maktabi- Mirzo Ulug'bek o'z davrida o'zining asarida Yerning o'z o'qi atrofida aylanishi davomida ro'y beradigan nozik chetlanish hodisasini aniqlab Osmon jismlarining harakat nazariyasini o'rgandi. Bu esa o'rta asrlar geodeziyasi uchun katta yangilik edi.O'tgan asrning 70 yillarida kosmos fizikasi va astrofizika ilmiy maktabining qayta shakllanishi tashabbuskori Moskva Davlat universitetini bitirib universitetda ish faoliyatini davom ettirgan olim professor B.M.Mahmudov hisoblanadi. B.M.Mahmudovning Samarqandga qaytishi bilan buyuk alloma Mirzo Ulug'bek ilmiy merosini davom ettirish, uni xalqaro miqyosga ko'tarish va rivojlantirish imkoniyatlari paydo bo'ldi.

Bu g'oyani amalga oshirish jarayonida kosmos fizikasi va astrofizika yangi ilmiy yo'nalishini tashkil qilish va rivojlantirish zaruriyati tug'ildi. Bu zaruriyat "Kosmik nurlar fizikasi" muammolar laboratoriyasining ochilishi va faoliyat ko'rsatishiga olib keldi.

Birinci navbatda talabalar uchun "Koinot fizikasi" ilmiy to'garagi tashkil qilindi. Ilmiy-tadqiqot ishlariga yosh o'qituvchilar, aspirantlar, talabalar jalb qilindi. B.M.Mahmudov dastlabki ilmiy ishlarini MDUda akademik S.N.Vernov ilmiy rahbarligida yer sun'iy yo'ldoshlari va kosmik kemalarda[9] o'tkazilgan eksperimentlarga faol qatnashgan o'zbekistonlik olim bo'lib, erishilgan ilmiy natijalar asosida yer yo'ldoshlari va kosmik kemalarda radiatsiya miqdorini nazorat qiluvchi va kosmonavtlar xavfsizligini ta'minlovchi ionizatsion kamera ilmiy qurilmasi kashf qilindi. Bu qurilma "Kosmos-228" Yer yo'ldoshida o'tkazilgan eksperimentlarda sinovdan o'tdi. Olingan ilmiy natijalar asosida "Kosmos-228" Yer yo'ldoshida kosmik nurlar tadqiqi" mavzusida nomzodlik dissertatsiyasini yoqlagan birinchi o'zbekistonlik olim B.M.Mahmudovdir.

Nobel mukofoti sovrindori akademik P.P.Cherenkov Samarqand ilmiy maktabi to'g'risida fikr bildirar ekan: "Kosmos fizikasi va astrofizika ilmiy maktabining faoliyat ko'rsatishi Samarqandda Mirzo Ulug'bek ilmiy merosini o'rganishda va rivojlanishda katta imkoniyatlarni yaratdi",-deb ta'kidlaydi.

Samarqand ilmiy matabida koinot fizikasi va astrofizika ilmiy yo'nalishida erishilgan yangi ilmiy natijalar xalqaro miqyosda tan olindi. Galaktik kosmik nurlar energetik spektrini va absolyut intensivligining hamda spektrning energiyaning $3 \cdot 10^{15}$ eV sohasida sinishi yangi usul – Cherenkov nurini eksperimental qayd qilish usuli orqali aniqlanishi muhim ahamiyat kasb etdi.

Xulosa o'rnida shuni aytib o'tish zarurki dunyo sivilizatsiyasiga buyuk allomalarni yetkazib bergan bu yurtida ta'lim tizimi qay shaklda bo'lganligi, qay tartibda amalga oshirilganligi, qanday tamoyillarga asoslanib olib borilganligi, uning rivoji uchun qanday shart-sharoitlar yaratib berilganligi haqidagi fikrlar ham o'tmishimizga ob'ektiv va adolatli nazar tashlashning bir bo'lagidir. Universitetning tarixiy asosi xisoblangan Ulug'bek madrasasi va akademiyasi ilmiy yutuqlari dunyo ahliga ayon. Ammo bugun dunyo hamjamiyatida mavqei tobora ortib borayotgan xalqimizning o'tmishiga xolisona nazar tashlab qo'ya qolishning o'zi yetarli emas.

Shunday ekan, o'zbek ta'limi milliy modelining asosiy halqalaridan biri bo'lgan oliy ta'lim tarixini o'rganish ham dolzarb va hal etilishi lozim bo'lgan g'oyatda muhim vazifalardan biri bo'lib turadi.

FOYDALANILGAN ADABIYOTLAR RO'YXATI:

1. Сарымсаков Т. А., Линник Ю.В.Николай Павлович Романов (к пятидесятилетию со дня рождения) // Успехи матем. наук. 1957. Т. 12, №3. С. 251—253.
2. Брюно А. Д.Локальный метод нелинейного анализа дифференциальных уравнений. — М.: Наука, 1979,Ограниченная задача трёх тел: плоские периодические орбиты. — М.: Наука, 1990,Степенная геометрия в алгебраических и дифференциальных уравнениях. — М.: Наука. 1998
3. И.С.Куклес, "Математика и механика в Дальневосточном государственном университете", УМН, 1936, 1,274–27
4. Ш.Ярмухамедов, "Представление гармонической функции в виде потенциалов и задача Коши", Матем. заметки, 83:5 (2008),763–778
5. А.Б. Хасанов, З. Маликов, Ф. Р. Турсунов. О задаче Коши для уравнения Лапласа // Научный вестник. – Самарканд 2019 г. №1(113). С.31- 35. (01.00.00; № 2).

6. Интенсивность концентрационного светорассеяния и ширина поляризованных линий ЕР света пиридина в расаорз с гептаном /А .К.Атрсоджаев .Х .Тухватуллин, А .Еуиабозв, С. О станов, У.Н.Ташкенбаев /Дим.физика.-1990.-Т.9 5 , -С.686-689, Исследование ширины и формы линий КР хлороформа в растворах с нитробензолом и геотанси /е Д.Тухватуллин, А.К.Ата-ходаев, С.Османов, И.и.Клейнер Д.2 уьябозв, У .Н.Ташкенбаев // Известия вузов.Физика.-1991.-й 4.-С.31-33.

7. Valixo'jaev Boturxon. Samarqandda oliy ta'lim – madrasai oliya – universitet tarixidan lavhalar. Samarqand, A.Qodiriy nomidagi xalq merosi nashriyoti, 2001.

8. Abdullayev V., Alisher Navoiy Samarqandda, Toshkent, 1967.

9. Хусусан, Ер, Ой, Венера сунъий йўлдошлари, “Космос”, “Молния”, “Прогноз”, “Протон”, Луна-10, 11, 12, “Венера-1”, “Венера-2”, “Восток”, “Восход”

10. Бархаёт сиймолар [узб.]. Ташкент, 2001. С. 73—74.

UO'K 903

G'ARBIY YEVIROPA DAVLATLARIDA XX ASRNING 80-90-YILLARIDA TA'LIM SOHASIDAGI ISLOHOTLAR

U.S. Samandarov, magistrant, Samarqand davlat universiteti, Samarqand

Annotatsiya. *Ushbu maqolada nima sababdan G'arbiy Yevropa mamlakatlarida XX asrning oxirlarida kelib ta'lim sohasida chuqur islohotlar o'tkazildi va bunga nima zarurat bo'lgan edi? Ushbu maqola orqali bu muammoli savolga qisman bo'lsa ham javob beriladi.*

Kalit so'zlar: *ta'lim, an'anaviy pedagogika, intellektualizatsiya, integratsiyalashuv, pedagogik munosabatlar, pedagogik muammo.*

Аннотация. *Данная статья отвечает на вопросы, по какой причине страны Западной Европы претерпели глубокие реформы в сфере образования в конце XX века и для чего это было нужно?*

Ключевые слова: *образование, традиционная педагогика, интеллектуализация, интеграция, педагогические отношения, педагогическая проблема*

Abstract. *In this article explains why European countries underwent profound reforms in the field of education in the late twentieth century, and why it was necessary? This article will answer this difficult question, at least in part.*

Keywords: *education, traditional pedagogy, intellectualization, integration, pedagogical relations, pedagogical problem*

Kirish. Ta'lim – bilim berish, malaka va ko'nikmalar hosil qilish jarayoni, kishini hayotga va mehnatga tayyorlashning asosiy vositasi. Inson huquqlari Umumjahon Deklaratsiyasining 26-moddasida belgilab qo'yilganidek, ta'lim olish har bir insonning huquqi. Jahon tarixiy tajribasining guvohlik berishicha, birorta ham xalq va millat ta'lim-tarbiyaga e'tiborsiz taraqqiyotga erisha olmagan. Bugungi kunda ma'naviyatga, ta'lim – tarbiyaga, milliy kadrlar tayyorlashga birinchi darajali ahamiyat bermaydigan jamiyat, davlat, xalq va millat ijtimoiy, iqtisodiy, siyosiy muammolarni bartaraf eta olmaydi.

Mavzuning dolzarbligi. XIX asr oxiri – XX asr boshlari G'arbiy Yevropa va AQShning eng yirik davlatlarining ishlab chiqarishni ilmiy-texnik qayta jihozlash va ijtimoiy institutlarni takomillashtirishni talab qiladigan ijtimoiy-iqtisodiy munosabatlar bosqichiga o'tishi bilan ajralib turadi. Ushbu davr mobaynida maktab barcha darajalarida ilmiy-texnik taraqqiyot talablariga javob bera olmay qoldi. An'anaviy pedagogik nazariyalar asosan tafakkur madaniyatini shakllantirishga qaratilgan bo'lib, pedagogik jarayonni qat'iy nazorat qilishni nazarda tutgan va undagi asosiy rolni o'qituvchiga yuklagan. Bunday munosabat ta'limning haddan tashqari intellektualizatsiyasiga (o'z his-tuyg'ularidan ongsiz ravishda harakat qilish) olib keldi, talabalarni mustaqillikdan mahrum qildi. Dunyoning yetakchi mamlakatlarida pedagogik munosabatlarni qayta ko'rib chiqish, ta'limni qayta qurish eng muhim pedagogik muammolardan biriga aylandi. Maktablar va pedagogika fanlarini yangilash zarurati tobora dolzarb bo'lib qoldi. Bu va boshqa shu kabi omillar mavzuning ahamiyatini belgilab beradi.

Muammoning tarixshunosligi. Ushbu muammo quyidagi mualliflar tomonidan yetarli darajada o'rganilgan. Xususan, I.G. Jivyatovskaya o'zining “Yevropada uch yillik ta'lim islohoti: ta'lim tizimini modernizatsiya qilish xususiyatlari” maqolasida ta'limni isloh qilishning mazmun-mohiyatini qisqacha tarzda ochib bergan. A.N. Jurinskiyning “Pedagogika tarixi” nomli ilmiy asarida Yevropa davlatlarida maktab ta'limining tarixi va unda bo'lgan islohotlar haqida so'z boradi. G.K.Selevkoning “Zamonaviy ta'lim texnologiyalari” ilmiy asarining birinchi bobida pedagogik texnologiya konsepsiyasining ilmiy asoslanishi, uning murakkabligi va ko'p qirraliligi ochib berilgan, ta'lim texnologiyalarining tasnifi va ularni tahlil qilishning metodologik asoslari keltirilgan.

Kitobning ikkinchi bobida esa ilg'or pedagogik tajriba, innovatsion yondashuv va ilmiy ishlanmalarning keng va boy materiallari (50 ga yaqin pedtexnologiya) tasniflangan va umumlashtirilgan shaklda beshta asosiy yo'nalish bo'yicha berilgan. Bular quyidagilar: an'anaviy o'qitish, zamonaviy texnologiyalar, muqobil texnologiyalar, ta'lim va mualliflik huquqi maktablarini rivojlantirish. Ularning har biri konseptual asosni, mazmun va usullarning xususiyatlarini aniq kuzatib boradi, jarayonning mohiyatini tushunish uchun kerakli materiallarni beradi.

Muammoning qo'yilishi. XX asrning ikkinchi yarmidan boshlab, insoniyat taraqqiyotning axborotlashgan jamiyat bosqichiga o'tish davrida ta'lim tizimi jamiyatdagi yangi holat bilan ziddiyatga kelib qoldi. Ishlab chiqarishning tobora murakkablashib borishi va yuqori kasbiy malakali kadrlarga bo'lgan ehtiyoj, ilmiy-texnikaviy inqilob va hayotning barcha sohalaridagi o'zgarishlarning tezligi, har bir insonga va umuman jamiyat oldiga yangi talablarni qo'ya boshladi. Jamiyat texnik taraqqiyotning cheklangan imkoniyatlarini tushunib, "inson omilini" tobora ko'proq hisobga olishga majbur bo'ldi. Asta-sekin, tez o'zgarib turadigan dunyoga munosib javob berishga tayyor bo'lgan shaxs uchun har tomonlama rivojlanishning jamiyat uchun zarurligi va foydaliligi insoniyatning keyingi hayoti uchun shart sifatida e'tirof etila boshladi. Ta'lim tizimi, e'tiborni jamiyatning o'zgargan ta'lim ehtiyojlariga qaratishga majbur bo'ldi. Shu bilan birga, "talab taklifdan oshib ketdi", bu G'arbda muqobil ta'limning paydo bo'lishiga olib keldi (ochiq universitetlar, televideniya va kompyuter aloqalari yordamida masofaviy o'qitish singari va b.). Bundan tashqari, XX asrning demografik portlashi umr ko'rish davomiyligining oshishi, aholini bo'sh vaqtining ko'payishi tufayli butun umr davomida ta'lim olish uchun shart-sharoit va ehtiyoj paydo bo'ldi ("O'rganish jamiyati" deb ataladi). 2000 -yillarning boshidan boshlab Yevropa mamlakatlarida oliy ta'limni isloh qilish ikkita jarayon - Yevropa oliy ta'lim zonasini yaratish uchun Boloniya jarayoni va Yevropa Ittifoqini "eng raqobatbardosh va dinamik rivojlanayotgan davlatlarga aylantirish uchun esa "Lissabon strategiyasi doirasida amalga oshirildi. 2000-yilda qabul qilingan, ish o'rinlari soni va sifatining oshishi va ijtimoiy birlashuv sharoitida barqaror o'sishga qodir bo'lgan bilimlar iqtisodiyoti yaratishga qaratildi. Hayotiy ta'lim g'oyasi ta'lim tizimlarini yangilashning nazariy asosiga aylandi. Hayotiy ta'lim tizimining umumiy tamoyillari quyidagilar edi:

- har kim uchun har qanday ta'lim turining mavjudligi;
- ta'lim tizimining moslashuvchanligi;
- talabalarga taklif qilinadigan va kelajakda ularga ta'lim strategiyasini tanlash imkoniyatini beradigan turli xil ta'lim xizmatlari.

XX asrning ikkinchi yarmida G'arbda Yevropa ta'lim makoni sharoitida yangi ta'lim xususiyatlari shakllanib bordi. Yangi ta'lim xususiyatlarining asosiy qoidalariga quyidagilar kiradi:

- o'quv rejalari va dasturlarining yo'nalishi, zamonaviy funksional savodxonlikni shakllantirish bo'yicha mashg'ulotlar mazmuni, yangi bilimlarni izlash, ularni tanqidiy tahlil qilish va integratsiya qilish ko'nikmalarini rivojlantirish;

- o'qituvchining ta'lim jarayonidagi rolini o'zgartirish;
- ta'limni o'quvchilarning fikrlash qobiliyatini rivojlantirishga yo'naltirilganligi.
- bolalarning o'ziga xosligi va ichki qadriyat mafkurasini jamiyatda o'rnatishga qaratilgan pedagogik jarayonning yo'nalishi sifatida bolalar sentrizmini belgilash (bola insonni anglashning kalitidir, jamiyatdagi bolaga bo'lgan munosabat madaniyatning ko'rsatkichidir). Shu davrda G'arb mamlakatlari va AQSh pedagogika fanida ta'lim samaradorligini oshirish yo'llarini izlashga qaratilgan bir qator yo'nalishlar paydo bo'ldi. Talabalarning shaxsiy qobiliyatlari va qiziqishlari, ularning har tomonlama rivojlanishi va shaxsni shakllantirish g'oyasini hisobga olishga asoslangan holda pedagogikada gumanistik yo'nalish keng tarqaldi. Ushbu yo'nalishning psixologik va pedagogik asoslarini yaratishda K. Rojers, J. Braun, K. Patterson, A. Maslou, S. Bueller va boshqalar kabi mashhur olimlar qatnashdilar. XX asrning oxirida ko'plab mamlakatlarda 12 yil davomida majburiy maktab ta'limi yo'lga qo'yildi, majburiy davlat ta'lim standartlari joriy etildi, buning asosida aniq o'quv dasturlari ishlab chiqildi. Jahon pedagogikasi va hozirgi zamon maktablari rivojlanishining muhim ijobiy tendensiyalari qatoriga:

- maktab tizimlarini demokratlashtirish sari yo'naltirish;
- ta'limni farqlash;
- ta'limning gumanistik yo'nalishi;
- talabalarning faolligini, havaskor ijrosini, mustaqilligini oshiradigan shakl va usullardan foydalanish;
- eng yangi texnik vositalarni pedagogikaga yo'naltirish;
- sinf tizimini modernizatsiya qilish;
- maktab va maktabdan tashqari tarbiya va ta'limni birlashtirish.

Xulosa. XX asrning so'nggi o'n yilligida G'arbiy Yevropaning turli mamlakatlarida ta'lim sohasida integratsiyalashuvi jarayoni ro'y berdi: Yevropa Ittifoqiga a'zo davlatlarning Ta'lim qo'mitasi va boshqa organlar tuzildi, ular Yevropa davlatlarining milliy ta'lim tizimlarida ta'limni o'zgartirish uchun kerakli yo'nalishlarni ishlab chiqadi va tavsiya qiladi. 1980-yillarning boshidan boshlab Yevropaning aksariyat davlatlari o'zlarining ta'lim tizimlarini isloh qilishni boshladilar. Ushbu jarayon bir necha o'n yillar davom etdi va hali ham tugallanmagan. Bundan tashqari, bugungi kunda Yevropa mamlakatlari endi faqatgina maktab yoki oliy ta'lim islohotlari haqida emas, balki kapitalizm rivojlanishining postindustrial bosqichi - bilim iqtisodiyoti ehtiyojlarini qondiradigan prinsiplar yangi ta'lim tizimini yaratish to'g'risida katta loyihalarni amalga oshirmoqdalar.

FOYDALANILGAN ADABIYOTLAR RO'YXATI:

1. Животовская И.Г. Три десятилетия реформ образования в Европе: особенности модернизации образовательной системы. // Elektron resurs: <https://cyberleninka.ru/article/n/tri-desyatiletia-reform-obrazovaniya-v-evrope-osobennosti-modernizatsii-obrazovatelnoy-sistemy/viewer> (02.04.2021)

2. Зарецкая С.Л. Проблемы финансирования высшего образования в Великобритании в 90-е годы // Экономические проблемы высшего образования в странах Западной Европы (90-е годы): Сб. обзоров. – М.: ИНИОН РАН, 1999. – С. 14–62.

3. “Школа и педагогика в Западной Европе и США во второй половине 20 века и на современном этапе” // <http://www.best-pedagog.ru/shkola-pedagogicheskaya-mysl-i-obschestvennoe-doshkolnoe-vospitanie-v-kapitalisticheskikh-stranah-v-xx-v/> (13.04/2021)

4. A Memorandum on lifelong learning / Commission staff paper. SEC (2000) 1832. – Brussels, 2000. – 36 p. – Mode of access: <http://www.bolognaberlin2003.de/pdf/Memorandum>

УЎК 902

КАШҚАДАРЁ ВОҲАСИ ҚИШЛОҚ ЖАМОАСИДА ИЖРО ШАКЛЛАРИ (XIX аср охири – XX аср бошлари)

О.Ё. Акматамов, докторант, Қариши давлат университети, Қариши

Аннотация. Ушбу мақолада XIX аср охири – XX аср бошларидаги Қашқадарё воҳаси қишлоқ жамоасида ижара шакллари тарихий этнографик маълумотлар асосида ёритилиб, жамиятдаги иқтисодий ва моддий тенгсизлик ижтимоий тенгсизликни ҳам вужудга келишига сабаб бўлиши ҳақида фикр мулоҳазалар билдирилган.

Калим сўзлар: Қишлоқ аҳолиси, ижтимоий таркиби, катта ер эгаси, бой, етим, чоракор, қўшчи, нимкор, қарол, чўри, ўроқчи, мардикор, чиноқчи, чамани, подачи.

Аннотация. В этой статье Кашкадарья Оазис в начале XIX века, Оазис Кашкадарья в начале двадцатого века покрывается на основе исторической этнографической информации и прокомментировала, что экономическое и материальное неравенство в обществе приведет к социальному неравенству.

Ключевые слова: Сельское население, социально состав, большой помещик, богатые, сироты, четверть, партнер, крик, крик, горничная, подкачи, гердачи.

Abstract. In this article, the Kashkadarya oasis in the early XIX century, the Kashkadarya oasis in the early twentieth century is covered on the basis of historical ethnographic information and commented that economic and material inequality in society would lead to social inequality.

Keywords: Rural population, socially composition, large landowner, rich, orphan, quarter, partner, scream, scream, maid, podachi, herdachi.

Мустақиллик ҳалқимизга ўзлигини англашга, тарихий хотирасини ва азалий миллий қадриятларини тиклашга, урф-одат ва анъаналарни теран ўрганишга кенг имкониятлар яратди, ҳамда мустақил тузум даврида атайин сохталаштирилган тарихимиз саҳифаларини холисона ёритиш имконини берди. Президент Шавкат Мирзиёев тарихга муносабат тўғрисида гапирар экан, шундай дейди: “Миллий тарихни миллий руҳ билан яратиш керак. Акс ҳолда унинг тарбиявий таъсири бўлмайди. Биз ёшларимизни тарихдан сабоқ олиш, хулоса чиқаришга ўргатишимиз, уларни тарих илми, тарихий тафаккур билан қуроллантиришимиз зарур”^[1].

XIX аср охири – XX аср бошларидаги ўзбек қишлоқ жамоаси ижтимоий тузилишига оид баъзи масалалар элшунос олимлар – академик Карим Шониёзов^[2] ҳамда Т. Тошбоева^[3] ва О. Бўриевлар^[4] асарларида қисман тадқиқ қилинган бўлсада, лекин қишлоқ жамоасининг ижтимоий таркиби масаласи янгича ёндашувлар асосида этнология йўналишида чуқур ва илмий ўрганилмаган.

Маълумки, жамиятдаги иқтисодий ва моддий тенгсизлик ижтимоий тенгсизликни ҳам вужудга келишига сабаб бўлади. Қадимдан деҳқончилик билан шуғулланган Қашқадарё воҳаси қишлоқларидаги ижтимоий жараёнлар тарихи анча олис даврларга бориб тақалади. XX

асрнинг 20-йилларигача Бухоро хонлиги таркибига кирган воҳада ернинг асосий қисми йирик заминдорлар тасарруфида эди. Заминдорлар ерга ишлов бериш, ҳосилни етиштириш ва йиғиштириб олишда ёлланма меҳнат ёки ижара усулларида кенг фойдаланишган, натижада жамоат ижтимоий таркибида ўзгаришлар содир бўлган. Ўрганилаётган даврда Қашқадарё воҳаси қишлоқ аҳолисининг ижтимоий таркибига катта ер эгаси, етим, чоракор, қўшчи, нимкор, қарол, чўри, ўроқчи, мардикор, чиноқчи, чамани, подачи ва бошқалар кирган эди. Воҳанинг барча йирик қишлоқларидаги бойларни мулкий жиҳатдан уч гуруҳга бўлиш мумкин: йирик, ўрта ва кичик бойлар. Қишлоқнинг асосий суғориладиган ерлари, ҳаттоки бир неча қишлоқлардаги экин майдонлари ҳамда кўп сонли чорва моллари йирик бойлар қўлида бўлган. Кичик бойларнинг эса оиласини моддий жиҳатдан тўла таъминлаш учун етарли миқдордаги ери ва чорваси мавжуд бўлган. Улар хўжалигида ёлланма меҳнатдан фойдаланмасдан барча юмушларни оила аъзолари билан биргаликда ўзлари бажарганлар.

Қуйида ўзбек қишлоқ жамоаси таркибига кирган чоракор, тенгшериклик, нимкор, қўшчи, етим, қарол, новча, чамани, мардикор, чиноқчи, ўроқчи, беватан каби тоифаларга мансуб кишиларнинг ёлланма ишчи кучи сифатидаги меҳнат фаолияти ҳақида фикр юритамиз:

Чоракор – ҳосилнинг 1/4 улуши эвазига ишлаган ёлланма ишчи. Чоракор атамаси тожикча “чораккор” сўзидан олинган бўлиб, “чорак” – туртдан бир, “кор” – иш маъноларини билдиради. XX асрнинг бошларида чоракор мазмуни бир мунча ўзгарган. Ерсиз, ери кам деҳқонлар ёки иш қуроли, иш ҳайвони етарли, аммо ери унча катта бўлмаган аҳоли ҳам ихтиёрий равишда чоракорликка ёлланишган. Мавсум бошида чоракор деҳқон ер эгаси билан оғзаки келишув асосида иш бошлаган. У ерни қабул қилиб, унумдорлигига ва қай тарзда суғорилишига алоҳида эътибор берган. Чоракор ер эгаси билан экинни парваришlash вақтида тезкор усулда бажариладиган юмушларни бажариш бўйича ҳам ўзаро келишиб олган. Унинг улуши кўпинча ўзаро тузилган келишувга боғлиқ бўлган. Чоракор кўпроқ улуш олиш учун катта хажмдаги ишларни бажаришга интиланган. Чоракор олган улуши билан ўз турмушини тебратган^[5].

Ер эгаси чоракорни ишлашга мажбур қила олмаган. Агар чоракор ҳоҳласа, бошқа жойдан ер олиш учун кетиб қолиши ҳам мумкин бўлган. Чоракор билан тузилган шартнома унинг айби билан бажарилмаса, у ер эгасиникида ишлаб беришга мажбур бўлган. Шўролар даврида чоракор аҳоли қуйи табақасини эксплуатация қилишнинг асосий кўринишларидан бири, деган нотўғри қараш юзага келган эди.

Тенгшериклик – Тенгшериклик – “тенг” – ўзбекча бир хил, “шериклик” – арабча шерик, ўртоқ, жўра маъноларини англатади. XX асрнинг бошларида Қашқадарёда ерни ижарага олишнинг тенгшериклик^[6] шакли кенг тарқалган эди. Тенгшерик кишилар экинни экишдан тортиб то ҳосилни йиғиб-териш олишгача бўлган даврдаги барча юмушларни биргаликда бажарганлар ва сарф харажатларни ҳам биргаликда кўтаришган. Тенгшериклик билан иш юритиш шакли ўзига тўқ деҳқонлар орасида кўпроқ амалга оширилган.

Нимкор – ер, ерни ишлаш учун иш ҳайвони бўлмаган деҳқон етиштирилган ҳосилнинг келишилган бир қисмини олиш шarti билан ерни ижарага олган. Ер эгаси эса деҳқонга отулов, уруғлик, баъзи ҳолларда яшаш учун турар-жой ҳам берган. Мавсум тугагач, ҳосилнинг ярмини деҳқон, ярмини эса ер эгаси олган. Катта ер эгалари боғларини ҳам ижарага берганлар. Ижарачи боққа кўчиб бориб, мевали дарахтларга ишлов бериш, парвариш қилиш, меваларни териш олиш, уларни бозорга чиқариш ва қуриштириш каби ишларни бажарган.

Қўшчи – ўзининг ер ҳайдаш асбоблари, иш ҳайвонларига эга бўлиб, келишган ҳолда заминдорларнинг ерини ҳайдаб берган. Айни чоғда қўшчи заминдорнинг иш ҳайвонлари билан ҳам унинг ерини ҳайдаб берган. Ҳосилнинг тақдири кўпроқ қўшчиларнинг ер ҳайдаш маҳоратига боғлиқ эканлиги учун ер эгалари кўпроқ малакали ва синалган қўшчиларни ер ҳайдашга жалб этишга ҳаракат қилишган.

Етим – мол-ҳолсиз, ерсиз, оилалик, оиласиз камбағал эркаклар бўлиб, улар чорвачилик ва деҳқончилик билан шуғулланувчи оилаларда турли юмушларни бажариш учун ёлланиб фаолият кўрсатган. Етимлар чорвадор хўжаликларда бир йил, деҳқончилик хўжаликларда эса 8-9 ой ишлаганлар, келишилган муддати тугагач, хўжайинлар билан ҳисоб-китоб қилишиб бошқа жойга иш излаб кетишган ёки баъзида янги муддатга келишиб ишда қолишган. Етимликка одатда хўжаликнинг барча юмушларини бекаму-кўст удалайдиган йигитлар танлаб олинган ва улар хўжайин томонидан буюрилган барча юмушларни кўнгилдагидек даражада бажарган. Агар етимлар хўжайинидан қарздор бўлиб қолишса, уникида узок муддатга қолиб ишлаб беришга мажбур бўлишган.

Қарол – (Қарол – кул, хизматкор, тожикча қарори.) иш берувчи билан ўзаро келишув асосида бир ойдан бир йилгача унинг хўжалик ишларини бажарган. Қарол келишувга биноан хўжаликда молларга қараш, юк ташиш, далага ўғит чиқариш, сув келтириш, ўтин тайёрлаш, қор кураш каби қатор юмушларни бажарган. Унга хонадон соҳиби томонидан яшаш учун турар жой, озиқ-овқат ва кийим-кечак берилган. Агар қарол бўйдоқ бўлса, уни хўжайин шу хонадондаги чўрилардан бирига уйлантириб қўйган. Чунки, чўриларнинг номаҳрам қарол билан бир ҳовлида яшаши ва ишлаши уларнинг эр- хотин бўлишларини тақазо этган. Улар асосан таом пишириш, кир ювиш, уй тозалаш ва сигир соғиш каби рўзгорнинг кундалик турли юмушларини бажаришган.

Чиноқчи – меҳнати кўпинча ғўза экиладиган ҳудудларда кенг тарқалган эди. Чиноқчилар (теримчилар) асосан хотин-қизлардан иборат бўлиб, улар пахта йиғим-терими даврида ўз қишлоғидаги пахта эккан оилаларнинг пахтасини териб бериш учун ёлланганлар. Чиноқчи бир кунда ўртача 7-8 пуд (110-120кг) (1 пуд 16 кг) пахта терган. Агар чиноқчи терим пайтида барака рамзи очилган “қўшчаноқли” ғўза новдасини топиб олса, хўжайин хурсандлигидан уни совға билан сийлаган. Ахборотчиларнинг маълумотларига кўра, XX асрнинг бошларида қуйи Қашқадарё воҳаси эркаклари ҳам Бухоро ва Зарафшон воҳаси (асосан Миёнқол)га боришиб, пахта етиштирувчи хонадонларда чиноқчилик билан шуғулланганлар^[7].

Ўроқчи – меҳнатидан буғдой ўрими пайтида кенг кўламда фойдаланилган. Ўроқчилик билан асосан эркаklar шуғулланган. Улар бир неча гуруҳларга бўлинишиб, ўроқчилик қилишган. Ўроқчилар тонг саҳардан қоронғи тушгунча ўроқ ўришиб, ғаллани тезроқ йиғиштириб олишга ҳаракат қилганлар. Уларнинг озиқ-овқат таъминоти хўжайиннинг зиммасида бўлган.

Беватан – Хива хонлигида давлат (хонлик) ерини ижарага олиб ишлайдиган деҳқонлардир. Уларнинг ўзлари ижарага олган ерини сотишга ҳақ-хуқуқи бўлмаган. Агар беватан вафот этса, еридан фойдаланиш ҳуқуқи болаларига ўтган. Беватанлар ерга ҳеч қандай ҳуқуқи бўлмасада, олинган ҳосилга, қурган иморатларига эгалик қилишган. Беватан ўртача 5-7 таноб ерни ижарага олиб, ҳар 5 таноб учун 1 тилладан солиғут тўлаган. XIX асрнинг 90-йилларида Хива хонлигида 1/3 қисмини ташкил қилган.

Мардикорларга иш ҳақи хонадон соҳиби билан келишув бўйича пул ёки натура шаклида тўланган. Шартномага кўра, мардикорларга уч кунлик ишига бир танга (киймати 1 сўмнинг 1/5 бўлагига тенг бўлган 20 тийинлик танга) иш ҳақи ва кунига уч маҳал озиқ-овқат берилган.

Чиноқчиларнинг меҳнати эвазига пул ёки натура тарзида иш ҳақи кунма-кун тўлаб борилган. Агар иш ҳақи пахта билан тўлашга келишилган бўлса, чиноқчига терган пахтасининг 1/10 қисми берилган.

Ўроқчилар ўрим бошланиши олдидан иш берувчи билан иш ҳақининг натура ёки пул шаклида тўланишига келишиб олишган.

Беватанлар ерни сифатига қараб етиштирилган ҳосилнинг 1/3 қисмидан 1/2 қисмигача бўлган қисмини ижара ҳақи учун подшоликка тўлашдан ташқари, 5 танобгача ернинг ҳосилини 1 тилла ҳисобидан масжидга, 1/10 қисмини солиқ, яъни ушр тарзида тўлашган ва бошқа мажбуриятларни бажаришган.

Қишлоқ жамоаси Наврўз байрами арафасида қора молларни боқиш учун – подачи, қўй-эчкиларни сурувга ҳайдашга эса – чўпон (“чагана боқар”)ни, шунингдек, оксоқол, арбоб, мироб, сартарош, ошпаз, хабарчи (индакчи) кабиларни ҳам сайлаганлар. Уларнинг меҳнати эвазига пул ёки кўпинча натура шаклида ҳақ тўланган. Масалан, подачига ойлик иш ҳақидан ташқари, ҳар ҳафтанинг чоршанба куни ҳар бир бош қора мол учун битта нон, жума ёки шанба кунлари эса “ош ҳалол” берилган. Подачилар ва чўпонлар жамоа молларини то кеч кузгача боққанлар.

Қашқадарё воҳасида деҳқонлар асосан ғаллачилик, боғдорчилик, сабзаводчилик, қисман пахта билан шуғулланганлар. Ғалланинг асосий қисми суғорма деҳқончиликда етиштирилган. Воҳа қишлоқ хўжалигида чорвачилик ҳам етакчи тармоқлардан бири ҳисобланган. Тоғолди, адир ва чўл ҳудудларида аҳоли чорвачилик билан шуғулланиб, воҳанинг тоғли ҳудудларда ҳисори қўйлар боқилган. Чўл ҳудудларида кўпроқ туялар, адирларда қорамоллар, отлар кўпайтирилган. Ўрганилган ҳудуд қишлоқ аҳолисининг ижтимоий таркиби Ўзбекистоннинг бошқа ҳудудлари каби, ижтимоий-иқтисодий мавқеига кўра камбағаллар, ўртаҳол деҳқонлар ва бой-қулоқларга ажратилган. Аҳолининг кўпчилигини батрақлар ташкил этган. **Батрақлар** ёлланма меҳнат эвазига кун кўрувчилар бўлиб, қарол, етим ва коранда, хизматкор, подачи ва унинг ёрдамчиси, тегирмончи унинг ишчиси, обжувозчи, кегизчилар, боғбон, боғ қоровули ва ишчиси, ўтоқчи, ўроқчи, чўпон чўлиқ ва шунга ўхшаш хизматларни бажарувчилар кирган.

Батрақларнинг ишлаб чиқариш воситалари бўлмагач, улар ҳафта, ой, йил, далама-дала қишлоқ хўжалик ишларига мавсумий ёлланиб, меҳнати эвазига иш ҳақини пул билан ёки махсулот шаклида олган.

Хуллас, юқорида XIX аср охири ва XX бошларида ўзбек қишлоқ жамоасида ижара шакллари баъзи қирралари Қашқадарё воҳаси аҳолиси тарихий этнология маълумотлари асосида Қашқадарё воҳаси мисолида ёритилди. Олиб борилган илмий тадқиқотларни тасдиқлашча, ёлланиб ишловчиларнинг аксарияти ўз юмушларини сидқидилдан бажаришга интиланликлари туфайли ўзларини меҳнат самараларидан эса тўла баҳраманд бўлишган. Лекин, шўролар даврида келиб моддий неъматлар яратиш йўлида эркин меҳнат билан шуғулланганлар “мардикор”, “етим”, “чўри” деб маънавий жихатдан камситилган эди.

Мустақиллик даврида фуқароларнинг ижара усулида эркин меҳнат қилувчиларига кенг йўл очилиб, ўз меҳнатларининг пировард натижаларидан тўла баҳраманд бўлишларига тўлиқ шарт-шароитлар ва кенг имкониятлар яратилди.

Фойдаланилган адабиётлар рўйхати:

1. Ш. Мирзиёев “Бугун бутун мамлакатда уйғониш даври” // “Халқ сўзи”, 2021 йил 21 январь
2. Шаниязов К. Ш. Ўзбеки – карлуки. – Т.: “Фан”, 1964. С. 134-135;
3. Ташбаева Т. Х. К обзору литературы по изучению издольных аренд. Из истории культуры народов Узбекистана. – Т.: “Фан”, 1965. С. 66-72.
4. Бўриев О. Анъанавий қишлоқ жамоасининг ижтимоий таркиби хусусида (Жанубий Ўзбекистан материаллари асосида). Ўзбекистан этнологияси: янгича қарашлар ва ёндашувлар. – Т., 2004. Б. 147-151.
5. Этнографические очерки узбекского сельского населения. – М.: “Наука”, 1969. С.76-79.
6. Современный кишлак Средней Азии (Социально-экономический очерк) Вып. III. Китабская волост. – Т., 1935 г. С.78-83.
7. Дала ёзувлари. Қашқадарё вилояти Қасби туманидаги Қатағон қишлоғи, 2019 йил.
8. Этнографические очерки узбекского сельского населения. Б. 71
9. ЎЗМЭ. 1-ж, Т., 2000, – Б. 670-671.

УЎК 93/94

МАРКАЗИЙ ОСИЁДА НАҚШБАНДИЯ-МУЖАДДИДИЯ ТАРИХИНИ ЎРГАНИШДА "МАКТУБОТ"НИНГ АҲАМИЯТИ

*М.У. Амонов, илмий ходим, Имом Бухорий халқаро илмий-тадқиқот маркази,
Самарқанд*

Аннотация. Нақшбандия-мужаддибия тариқатини ўрганишда "Мактубот"нинг ўрни ва аҳамияти, уларнинг жамият ривожига ҳиссаси, у билан боғлиқ асарлар тўплами, муаллифлари ҳақида қизиқарли маълумотлар баён этилган.

Калит сўзлар: Марказий Осиё, Ҳиндистон, нақшбандия, мужаддибия, мактуб, қўлёзма.

Аннотация. Описаны роль и значение «Мактубот» в изучении секты нақшбанди-муджаддибия, их вклад в развитие общества, сборник связанных с ним произведений, интересные сведения об авторах.

Ключевые слова: Средняя Азия, Индия, Нақшбанди, Муджаддибия, письмо, рукопись.

Abstract. The role and significance of "Maktubot" in the study of the Naqshbandi-Mujaddidiya sect, their contribution to the development of society, a collection of related works, interesting information about the authors are described.

Keywords: Central Asia, India, Naqshbandi, Mujaddidiya, letter, manuscript.

Кириш

Нақшбандия-мужаддибия тариқати намояндалари ўртасидаги ёзишмаларнинг ўзаро муносабатлари тарихини ўрганишдаги муҳим ўрнини аниқлашдан иборат.

Тарихда "Мактуботи Румий", "Мактуботи Хожа Боқибиллоҳ", "Мактуботи Раббоний", "Мактуботи Маъсумия", "Мактуботи Хожа Сайфиддин", "Мактуботи Мирзо Мазҳар", "Макотиби шарифа", "Мактуботи Ургутий"да муршидларнинг мактуби китоб ҳолатида жамланган. Бу атрофдаги кишилар учун дастур, яъни қўлланма бўлиб қолган.

Мактублар одатда қоғозга ёзилиб муайян бир шахс номи кўрсатилиб юборилган. Кейинчалик мактублар китоб ҳолига жамланган. Бундан асосий мақсад, аввало устознинг сўзларини манзилга етказиш бўлса, кейинги мақсад жамланган мактублар орқали, у (муршид)нинг турли масалаларга оид илмий қарашлари авлодларга етказиш бўлган. Бу билан баъзи ечимини топмай турган масалалар исботини топиб, илмий муҳофазаларга сабаб бўлувчи қарама-қаршиликлар бартараф этилган. Шунингдек, мактублар орқали тариқатга оид баҳсли фикр-мулоҳазаларда баъзан ижтимоий-сиёсий, маданий-маърифий ва маънавий мерос

масалаларини учратиш мумкин. Мактублар муайян тариқат муршидларининг нечоғлик таъсир доирага эга экани ҳам намоён этади.

XVII асрнинг бошларида Ҳиндистонда фаолият олиб борган Аҳмад Форуқи Сирҳиндийнинг (1564-1624) мактублар тўплами мавжуд.

Ҳиндистонда нақшбандия-муҷаддия таълимоти Шоҳ Акбарнинг (1542-1605) диний сиёсати ва ислохотлари натижасида заифлашиб қолган исломни қайта кучайтириш ҳаракати билан боғлиқ ҳолда дунёга келди. У тез фурсатда ривож топиб, мамлакат бўйлаб тарқала бошлади. Нақшбандийлик тариқатининг мазкур янги кўринишига Аҳмад Форуқи Сирҳиндий асос солган ва тасаввуф тарихида “муҷаддид алф сони”, яъни “иккинчи мингйилликнинг муҷаддиди” номи билан шуҳрат қозонган.

Хожа Абдубоқий Имканагийнинг (1512-1600) шогирди Хожа Муҳаммад Боқибиллоҳ Дехлавий (1563-1603) устозидан таълим олиб, тариқат ижозати-иршодни олгач, ўз юрти Ҳиндистонга кетади. Шу даврларда яшаган Аҳмад Сирҳиндий Хожа Боқибиллоҳ хизматига кириб, Марказий Осиё ҳудудидан борган тариқат силсиласига уланади [Шунингдек, яна бир бошқа Нақшбандия тариқати вакили Хожа Убайд Кобулийдан ҳам ижоза олганлиги айтилади. Батафсил қаранг: 9: – Р. 198].

Шайх Аҳмад Сирҳиндий 971/1564 йилда Сирҳинд шаҳрида таваллуд топган (1: 6^б варақ). Отаси шайх Абдулаҳад улуғ авлиёлардан бўлиб, Мавлоно Абдулқуддус ва унинг ўғли Мавлоно Рукниддин хизматида юриб, чиштия тариқати одобларини ўрганган. Ўз фарзанди Аҳмад Сирҳиндий тарбиясига жиддий эътибор қаратиб, исломий билимларни пухта эгаллаши, кўплаб устозлардан сабоқ олиши учун шароит яратган. Шайх Аҳмад Сирҳиндий дастлаб Сиёлкут шаҳрига бориб, Камол Кашмирий хизматига киради [9: – Р. 198] ва кейинчалик Кубровия тариқати вакили Яъқуб Кашмирийдан (ваф. 1003/1595 йил) ҳадис илми бўйича дарс тинглайди [3: – Б. 460]. У яна Шоҳ Искандардан қодирия тариқати хирқасини қабул қилган [3: – Б. 427].

Шайх Аҳмад Сирҳиндий нақшбандия тариқатидаги устози Хожа Боқибиллоҳ вафот этгач, унинг ўрнига иршод маснадига ўтиради. Шу даврдан то умрининг охирига қадар мазкур тариқатнинг ривожланиши ва таракқий этиши учун хизмат қилган улуғ муфассир, муҳаддис ва мутасаввиф уламолардан бири бўлиб, Имом Раббоний шайх Аҳмад Сирҳиндий Форуқий муҷаддиди алфи соний (*Муҷаддиди алфи соний - Иккинчи минг йилликда тариқатни янгиловчи (қувватлантирувчи) маъносини билдиради*). номи билан машҳур бўлган. Тинимсиз изланишлари натижасида нақшбандия сулуки янада таракқий топиб, нақшбандия-муҷаддия номи билан кенг тарқала бошлайди. Шу зайдла тариқатнинг янги йўналиши – нақшбандия-муҷаддия пайдо бўлади. XVII асрнинг ўрталаридан бошлаб, асосан мазкур асрнинг охирларида, айниқса, XVIII-XIX асрларда нақшбандия-муҷаддия таълимоти Марказий Осиёда ёйилиб етакчи тариқатлардан бирига айланади.

Аҳмад Сирҳиндий "Мактубот"ининг биринчи жилди (313 та мактуб) 1025/1616 йилда Бадахшоний, иккинчи жилди (99 та мактуб) 1028/1619 йилда Абдулхай Ҳисорий томонидан тузилган. Учинчи жилди (124 та мактуб) эса Хожа Муҳаммад Ҳошим Кишмий томонидан 1031/1622 йилда тўпланиб китоб ҳолига келтирилган.

Мактубот Мустақимзода Сулаймон Афанди усмонли-туркчага ва Муҳаммад Мурод Қозоний 1302/1887 йилда арабчага таржима қилган. Мустафо Ҳасанайн Абдулҳоди томонидан қилинган арабча таржимаси Макка шаҳрида 1316/1901 йил “Дурарул макнунот” [Асарнинг ушбу таржима нусхаси 2015 йилда қайта нашр этилган. Қаранг: 6] номи билан нашр этилган бўлиб, 1963 йилда Истанбулда унинг факсимили нашр қилинган. Шунингдек, 1961 йил Меҳмет Сулаймон Терму ўғли томонидан “Асоми Раббоний Аҳмад Фарруқий мактуботи” номи билан нашр эттирган. 1968 йил Ҳусайн Ҳилмий эса биринчи жилдини ва 1977 йилда Абдулқодир Акчичек икки жилд ҳолида таржима қилиб нашр қилган.

Шайх Аҳмад Сирҳиндий ўзининг 536 мактуб мажмуаси (Мактуботи Имоми Раббоний) билан ушбу тариқатнинг кенг кўламда Ҳинд яримороли ва Афғонистонда тарқалиши учун замин яратиб берди. У ўз замонасининг машҳур давлат ва сиёсий арбоблари, ўз халифа-шогирдлари, буюк олимлар ва мутасаввифлар билан кенг алоқа ўрнатиб Ҳиндистондан туриб бошқа жойларга мактублар ёзиб турар, турли мавзулардаги мураккаб масалалар, ирфоний ва ақидавий муаммоларни ечиб беришга ҳаракат қилган. Масалан, 268 мактубини туркистонлик Хожа Муҳаммад (Абул) Қосим (ибн Хожагий) Имканагийга ёзиб, унда нақшбандия тариқатининг бешиги бўлган Мовароуннаҳрда топилган айрим бидъатлар борасида ачиниб сўзлайди [4].

Шунингдек, 536 та мактубда 316 та [5: - S. 206] ҳадис келтирилган. Мактубларнинг 116 таси сиёсий соҳа вакилларига, 243 таси маънавий соҳибларига, 130 таси диний амалдорларга, 47 таси турли кишиларга юборилган.

Мактублар Афғонистон (137, 400, 467), Бадахшон (117-124, 132-136, 146, 159, 161, 171, 173, 176-177, 188-190, 204, 209, 211-212, 217, 224, 228, 231, 238, 246, 257, 261, 281, 312, 317, 340, 344, 360-361, 364, 381, 382, 395, 405, 412-413, 416-417, 420-422, 424, 430-431, 433, 437-438, 442, 448-449, 461, 471, 487, 493, 502, 504, 508, 526), Балх (150, 511), Бенгалия (158, 22, 292, 359, 397), Бухоро (43-56, 163, 165), Чанпур (1), Дехли (115, 342, 533), Имкана (150, 168, 180), Хоразм (510), Хўтан (322), Кобил (1-20, 131, 140, 146, 148-149, 166, 174, 183, 186-187, 199, 205, 222, 235, 307, 383, 463), Кўлоб (12), Нишопур (125, 126), Паркана (86) ва Самарқанд (142, 206, 235) каби жами 39 та ҳудуддаги, 204 та кишига йўлланган.

Нақшбандия-муҷаддиия тариқати намояндalари ўртасида узоқ йиллик дўстона муносабат домий сақланиб қолган. Аҳмад Сирҳиндий бу тариқатнинг етакчиси сифатида узоқ ўлкаларга мактуб юбориб узвий алоқани таъминлаб турган.

Бу анъана ундан кейин ҳам давом эттирилиб, унинг силсиласида фаолият кўрсатган Муҳаммад Маъсум [“Мактуботи маъсумия” уч жилддан иборат. Қаранг: 7], Сайфиддин, Мирзо Жон Жонон каби тариқат арбоблари ўз даврида махсус мактублар ёзиб, турли ҳудудлардаги замондош бўлган тариқат пирлари билан ёзма ҳамфикр бўлишган. Мулла Абдулғофур Самарқандий, Абулқосим ибн Имканагий, хожа Убайдуллоҳ, хожа Абдуллоҳ каби мовароуннаҳрлик тасаввуф алломаларига – Аҳмад Сирҳиндий, хожи Ҳабибуллоҳ Ҳисорий Бухорий, Мир Боқи Бухорий, шайх Араб Балхий, Назарбек Самарқандий, хожа Аҳмад Бухорий, хожи Муҳаммад Ашур Бухорий, хожа Муҳаммад Шариф Бухорийга – Муҳаммад Маъсум, хожа Муҳаммад Шариф Бухорий, Муҳаммад Мусохонхожа Даҳбедий, Муҳаммад Амин хожа Даҳбедийга – Мирзо Жон Жонон томонидан йўлланган ёзишмаларда асосан тариқат фаолияти давомида пайдо бўлган саволларга жавоб излаш ёки жавоб бериб фаолиятидаги муайян бўшлиқлар тўлдириб борилганини кўриш мумкин. Шундай мактублардан бири 1188/1774 йил сафар/апрел ойида Мирзо Мазҳар Жони Жонон (1701-1780) томонидан Мусохонхожа Даҳбедийга юборилган мактубда [Батафсил қаранг: 2: 242^a-244^a варақ; 8: 259-260 саҳифа] ҳам ижтимоий ҳаётда учрайдиган ҳолатлар юзасидан фикрини баён этиб, ўзини Дехлида яшаётгани ва 80 ёшга қараб кетаётганини таъкидлаб ўтган.

Хулоса, нақшбандия-муҷаддиия муршидларининг фаолияти ва ўзаро ёзишмаларни олиб бориш жараёнлари (мактубларни расмийлаштириш ва тасдиқлаш тартиби)га кўра муршидларнинг нафақат ўз муршидларига балки узоқ ўлкаларда фаолият юритаётган тариқатнинг таниқли шайхларига ҳам мактуб йўлланганини учратиш мумкин.

Нақшбандия-муҷаддиия тариқати намояндalарининг ўзаро муносабатлари, устоз-шогирдлик анъаналари, улар ўртасидаги самимий қарашларини ўрганишда мактубларнинг илмий аҳамияти юқори экани юқорида санаб ўтилган мактублар тўпламида мужассам баён этилган.

Мактубларнинг тарихий аҳамияти шундаки, у нақшбандия-муҷаддиия тариқати намояндalарининг фаолияти ҳақида турли қўлёзма ва бошқа шу каби манбаларда учрамайдиган маълумотларни асосли тўлдиради. Муайян шахсларга юборилган мактублар кенг жамоатчиликка қўлёзма асарлар орқали етказилган.

ФЙДАЛАНИЛГАН АДАДИЁТЛАР РЎЙХАТИ:

1. Бадриддин Сирҳиндий. Ҳазрат ул-қудс. Биринчи дафтар. Ўзбекистон Республикаси Фанлар Академияси Абу Райҳон Беруний номидаги Шарқшунослик Институти (бундан кейин-ЎзР ФА ШИ) қўлёзмалар фонди инв. ЎзР ФА ШИ қўлёзмалар фонди инв. №76. 6^b варақ.

2. Мирзо Максуд Даҳбедий. Миръот ус-солиқин. Қўлёзма. 242^a-244^a варақ;

3. Муҳаммад Ҳошим Кишимий. Насимат ул-қудс мин ҳадоиқ ул-унс. ЎзР ФА ШИ қўлёзмалар фонди инв. №635. – Б. 460.

4. Абдулҳаким Жўзжоний. Ўзбекистон адабиёти ва санъати газетаси. 2007 йил 33 сони.

5. Abdullah Orhan. İmam-ı Rabbanî'nin mektûbat'ındaki hadislerin tahric ve deęerlendirilmesi. İstanbul: Nisan, 2018. 290 s.

6. Имом Аҳмад Раббоний. Ал-Мактубот ар-раббонийа. Бейрут-Лебанон: Дорул кутубул илмийа, 2015. 3 жуз. 1472 б.

7. “Мактуботи маъсумия” уч жилддан иборат. Қаранг: Муҳаммад Маъсум. Мактуботи маъсумия. Форс тилида. Ҳиндистон-Карачи. 1396/1976. 256 саҳифа.

8. Мактуботи Мирзо Мазҳар Жони Жонон. Лоҳур: Мактабати муҷаддиия, 2012. 259-260 саҳифа.

9. Saiyid Athar Abbas Rizvi. A History of sufism in India. – New Dehli. 1992. – P. 198.

ИСТОРИЧЕСКИЙ АНАЛИЗ МЕЖДУНАРОДНОГО СОТРУДНИЧЕСТВА МЕЖДУ СТРАНАМИ

Р.Б. Асадова, к.и.н., доц., Каршинский филиал ТИИИМСХ, Карши

Annotatsiya. Ushbu maqolada O'zbekiston va Hindiston o'rtasidagi iqtisodiy va madaniy sohalaridagi hamkorlik haqida so'z yuritiladi, hamkorlikning asosiy yo'nalishlari va istiqbollari belgilab berilgan.

Kalit so'zlar: mustaqil O'zbekiston, Hindiston, xalqaro aloqalar, xalqaro hamkorlik, huquqiy asoslar, qo'shma shartnomalar, iqtisodiyot, savdo.

Аннотация. В этой статье говорится о сотрудничестве Узбекистана и Индии в экономической и культурной области, выявить основные тенденции и перспективы дальнейшего взаимосотрудничества.

Ключевые слова: независимый Узбекистан, Индия, международные отношения, международное сотрудничество, правовая основа, совместные соглашения, экономика, торговля.

Abstract. This article speaks of cooperation between Uzbekistan and India in the economic and cultural field, identifying the main trends and prospects for further mutual cooperation.

Key words: independent Uzbekistan, India, international relations, international cooperation, legal basis, reciprocal agreements, economy, trade.

Связь народов Узбекистана и Индии, имеющая многовековую историю, обрела на сегодняшний день качественно новую форму, соответствующую требованиям современного международного сотрудничества. Успешное ее продвижение объясняется взаимной заинтересованностью сторон. Республика Узбекистан уделяет большое внимание сотрудничеству с Индией, как одним из крупных государств Азии, снискавшим заслуженное уважение в мире, и, в свою очередь, представляет особый интерес для Индии с геополитической и экономической точек зрения. Для воссоздания исторической картины участия Узбекистана в международных отношениях необходим объективный анализ широкого круга научных трудов, посвященных данной тематике, изданных как в советский период, так и в годы независимости. Это позволит на базе сопоставительного анализа проследить и выявить достижения внешнеполитической деятельности молодой независимой Республики Узбекистан. В силу этих причин, всю научную литературу, выявленную в ходе исследовательской работы, можно разделить на несколько групп.

К первой группе, отнесены работы авторов советского периода, где рассматривается участие Узбекистана в международных связях бывшего СССР. К их числу можно отнести труды Ч.А. Абуталипова, Г. Инамджанова, К. Каримова, У.А. Рустамова, С.К. Зиядуллаева, Ш.М. Абдуллаева, Х. Зияева, Ф.Х. Бакаева и др.[1] В своих работах они пытались показать сотрудничество Узбекистана с внешним миром. При этом, апеллируя к многочисленным фактам торгово-экономических, научно-технических и культурных контактов с зарубежными странами, они пытались показать участие союзной республики в различных сферах международного сотрудничества. Среди многочисленных фактов, приведенных в указанных трудах, имеются и отдельные сведения по узбекско-индийскому сотрудничеству, в какой-то мере отражающие картину взаимоотношений народов того периода.

Вторую группу представляют исследования, получившие своё освещение уже в годы независимого развития Республики Узбекистан[2]. Анализ научной литературы данного периода свидетельствует, что в отечественной исторической науке международной тематике придается немалое значение. В ряде исследований с позиций национальной идеологии независимости освещается путь вхождения нашей республики в систему мирового сообщества. В частности, в работе А. Касымова и И. Васькина рассматриваются вопросы становления и развития внешней политики страны, получили освещение процессы реализации основных принципов и приоритетов внешней политики независимого Узбекистана.

Большую ценность для исследователей вопросов международного сотрудничества представляют работы Э.З. Нуриддинова, который на основе привлечения широкого круга документальных материалов, обоснованно раскрывает многосторонние взаимосвязи нашей республики со странами Европы. Среди работ данного направления своей близостью к нашему исследованию выделяется монография А. Киргизбаева «Ўзбекистон Республикасининг Осиё мамлакатлари билан халқаро ҳамкорлиги»[3]. Ценность данной работы определяется тем, что

в ней на базе привлечения обширного фактологического материала освещается многостороннее сотрудничество узбекского государства с ведущими странами Азии. Определенное внимание уделено и узбекско-индийскому сотрудничеству. Но, так как монография концептуально отличается от нашего исследования поставленными перед нею целью и задачами, она не позволяет получить полного представления о становлении и развитии всестороннего сотрудничества между Узбекистаном и Индией.

Отрадно отметить и то, что за годы независимого развития Узбекистана вопросы двустороннего сотрудничества нашей республики с отдельными зарубежными странами стали объектом ряда кандидатских исследований. В них на базе документальных материалов довольно подробно рассматриваются вопросы становления и развития межгосударственных отношений и сотрудничества. Это позволяет привлекать их результаты для получения правильного ориентира при разработке смежных исследовательских тем.

Итак, работы, относящиеся к данной группе исследований, дают возможность воссоздания общей картины о внешнеполитической деятельности Республики Узбекистан. Они демонстрируют выход нашей республики на международную арену в качестве самостоятельного государства, но выполняют при этом вспомогательную роль в научном освещении пока ещё не разработанных направлений внешнеполитического сотрудничества страны, куда в частности и относятся вопросы узбекско-индийских отношений. Однако при изучении вопросов международного сотрудничества, необходимо учитывать взгляды и позиции зарубежных ученых. В связи этим, их публикации были отнесены к третьей группе литературы.

Прежде всего, следует обратить внимание на труды таких авторов, как Г. Моргентау, М. Каплана, С. Хоффмана, Г. Киссенджера и других. Они в своих работах, отражая теорию внешней политики, основное внимание сосредотачивают на осмыслении философии международных отношений, а также на раскрытии межгосударственных политико-экономических отношений, складывающихся на постсоветском пространстве. Немалый интерес для исследуемой нами проблемы в теоретическом плане, представляют работы Дж. Бертона, П. Рейнольдса, П. Нейлора, С. Хантингтона, З. Бжезинского, С. Алфорда, Р. Айрона и др., которые раскрывают основные факторы, воздействующие на формирование международных отношений и прогнозируют перспективы складывания межгосударственных взаимосвязей в условиях глобализации. Большой интерес для осмысления роли потенциальных возможностей участия независимого Узбекистана на международной арене, представляют работы М. Кейзера, С. Мехрота, Н. Любина, П. Гоубла, Д. Дикера и др. Они затрагивают вопросы внешнеполитической позиции Узбекистана на международной арене, а также отдельные вопросы сотрудничества со странами мирового сообщества.

Основой развития всестороннего сотрудничества двух государств, стало то, что с первых лет независимости Узбекистана, была заложена прочная правовая база. На этой почве стало успешно, на качественно новом уровне развиваться взаимовыгодное экономическое, научно-техническое и культурное сотрудничество между Узбекистаном и Индией.

СПИСОК ИСПОЛЬЗОВАННОЙ ЛИТЕРАТУРЫ:

1. Каримов И.А. Наша главная цель – демократизация и обновление общества, реформирование и модернизация страны / Узбекский народ никогда и ни от кого не будет зависеть. – Т.: Узбекистан, 2005. Т. 13. – С. 101.
2. Нуриддинов Э.З. Международное сотрудничество Республики Узбекистан со странами Европы. – Т.: Чулпан, 2002;
3. Киргизбаев А. Ўзбекистон Республикасининг Осиё мамлакатлари билан халқаро ҳамкорлиги. – Т.: Фан, 2004.

УДК 93/94

К ВОПРОСУ МЕТОДОВ АРХЕОЛОГИЧЕСКИХ ИССЛЕДОВАНИЙ И ИНТЕРПРЕТАЦИЙ КУЛЬТУРНОГО НАСЛЕДИЯ

*С.Т. Бабаев, Международный Институт Центрально Азиатских Исследований,
Самарканд*

Аннотация. *Замонавий илмий ҳамжамият ҳозирда археология мероси тушунчаси илмий муомала ва маданий меросни сақлаш тамоилларига жадал суратда кириб келишини бошидан кечирмоқда. Тарихчи ва археологлар учун қиймати аниқ бўлсада археология мероси бошиқа турдош фан вакиллари учун бу тушунча бироз мавҳум бўлиб қолмоқда. Уни маданий меросни сақлаш учун масъул бўлган ташиқлот ва тузилармалар томонидан ҳамколик қилишни қайта англаш ва тизимлаштириши долзарблиги ошмоқда.*

Бугун археология маданий меросни сақлаб қолиши йирик концепциясининг бир қисми сифатида қабул қилинади, ва бу мақсадга мувофиқдир, лекин шу билан бир қаторда мустақил тарихий манба сифатида сақланиб қолиниши лозим. Археология фанининг умуман олганда илмий нуқтаи назардан ва хусусан тарих фани нуқтаи назаридан аҳамияти масаласи долзарб ва кескин бўлиб қолмоқда. Шу сабадан ҳам археология меросини ҳар томонлама пухта таҳлил орқали жаҳон меросининг ажралмас қисми сифатида ўрганиши талаб этилади. Тарихий ва маданий қимматлар тизимининг тўлақонли таркибий қисми деб эътироф этиши керак. Собиқ совет ҳудудидаги мустақил давлатларининг баъзиларида археология тадқиқотлари натижаларини интерпретация қилиши бугунги кунда оқсайтгани ва охиригача ишланмаганлигини кўришимиз мумкин.

Калит сўзлар: Археология фани, Археология мероси, Интерпретация, Жаҳон мероси рўйхати, Мислсиз умумжаҳон қиймати, Археология ёдгорлиги, Маданий мерос, Аралашув, Археологик консервация

Аннотация. Современное научное сообщество переживает время, когда понятие археологическое наследие плотно входит в научный оборот и в принципы сохранения культурного наследия. Несмотря на значимость археологического наследия для историков и археологов ещё не до конца оно осознано представителями смежных научных дисциплин. Тем более актуальным становится его переосмысление и систематизация со стороны организаций и структур, ответственных за сохранение культурного наследия и совместное действие учитывая современные тенденции в области науки и техники.

Сегодня археология воспринимается более как часть большой концепции по консервации культурного наследия, безусловно, которым целям она и служит, но при этом должна оставаться независимым историческим источником. Довольно актуально и остро стоит вопрос о значимости науки археологии, как в целом научном контексте, так и в исторической науке в частности. Тем более всесторонне взвешенного анализа требует рассматривать археологическое наследия как неотъемлемую часть всеобщего мирового наследия. Как полноценную составляющую всей системы историко-культурных ценностей. Вопрос интерпретации результатов археологических исследований на сегодня является недоработанным звеном в науке новой формации в некоторых независимых государствах на постсоветском пространстве.

Ключевые слова: Археологическая наука, Археологическое наследие, Интерпретация, Список Всемирного наследия, Выдающаяся универсальная ценность, Археологический памятник, Культурное наследие, Вмешательство, Археологическая консервация

Abstract. The modern scientific community is experiencing a time when the concept of archaeological heritage is closely included in the scientific turnover and in the principles of preserving cultural heritage. Despite the importance of archaeological heritage for historians and archaeologists, it is not yet fully understood by representatives of related scientific disciplines. All the more urgent is its rethinking and systematization by organizations and responsible structures responsible for the preservation of cultural heritage and joint action, taking into account current trends in science and technology. Today, archaeology is perceived more as part of a large concept for the preservation of cultural heritage, of course, for which purposes it serves, but at the same time it should remain an independent historical source. The question of the importance of the science of archaeology in the general scientific context, and in historical science in particular, is quite relevant and acute. All the more comprehensive analysis requires considering the archaeological heritage as an integral part of the universal world heritage. As a full-fledged component of the entire system of historical and cultural values. The question of interpretation of the results of archaeological research is currently an incomplete link in the science of the new formation in some independent states in the post-Soviet space.

Keywords: Archaeological science, Archaeological heritage, Interpretation, World Heritage List, Outstanding universal value, Archaeological site, Cultural heritage, Intervention, Archaeological conservation

Археологическая наука Узбекистана, как и, впрочем, всего центрально-азиатского региона весьма чувствительна к новым тенденциям и изменениям в меняющемся обществе. Сформировавшаяся в эпоху прежних формаций сегодня переживает трансформацию как внешнюю, так и внутреннюю. Безусловно экономический фактор, как и во все времена играет свою главенствующую роль, но осознание и деполитизация науки в наши дни выглядят многообещающими и перекрывают все временные технические и экономические трудности.

Открывается все больше возможностей для переосмысления и взгляда с другого ракурса на вопросы интерпретации результатов археологических изысканий. Ярким примером этому служит включение некоторых памятников археологии на территории Узбекистана в список номинируемых объектов в Список Всемирного наследия ЮНЕСКО [1]. Этот факт говорит о новом переосмысленном подходе к значимости археологического наследия – восприятию археологического наследия как динамичного, а не статичного. Здесь конечно же играет большую роль и появившиеся новые методы проведения археологических изысканий, позволяющих неинвазивным способом проводить археологические исследования и точнее определять области их проведения.

В Список Всемирного культурного и природного наследия ЮНЕСКО могут быть выдвинуты и включены те из национальных объектов наследия, которые имеют наибольшую выдающуюся универсальную ценность (ВУЦ) – то есть культурную или природную значимость, которая является столь исключительной, что выходит за пределы национальных границ и представляет всеобщую ценность для настоящих и будущих поколений всего человечества [2].

К примеру, на сегодняшний день много объектов археологии, введенных в научный оборот недостаточно изучены. Но несмотря на этот факт мы с уверенностью уже на ранних и предварительных этапах исследования можем заявить о них как о достойных к включению в Список Всемирного Наследия ЮНЕСКО. География имеющихся объектов такого рода полноценна, в плане того, что охватывают практически всю территорию Узбекистана. Можно говорить об археологическом наследии Ферганской долины с равной долей значимости для науки как с памятниками Бухарского оазиса, Сурхандарьинского бассейна, южной части Устюртского плато, территория современного Каракалпакстана или же региона древнего Чача в Ташкенте исследователи которого относят его появление к возрасту более трех тысячи лет [3].

Далее в статье мы рассмотрим некоторые теоретические вопросы методологического характера касательно вопросов интерпретации и методов исследования в современной археологической науке.

Археологические памятники — это остатки деятельности людей в ту или иную археологическую эпоху. Будучи органично связанными с природной средой, с ландшафтом археологические памятники являются недвижимыми. И если часть их, например древние изваяния, почти все перенесены в музеи, первоначальное их место было на природе.

Памятники разнообразны и многочисленны. Недвижимые в большинстве своем объекты хранят в той или иной степени память о прошлом. Археологические памятники обладают рядом общих черт. Они заключают в себе предметы деятельности людей в прошлом, несут специфическую историческую информацию.

Все археологические памятники в прошлом были связаны в той или иной мере с деятельностью людей прошлого, будь то места поселений, погребений, места добычи камня, руды, оросительные сооружения и др. После того как по разным причинам они перестали быть объектами человеческой деятельности, они подвергались археологизации, т. е. стали омертвленными, изменили со временем свой вид, покрылись дерном и растительностью. Это и есть процесс образования археологических памятников — археологизация. Объекты жизнедеятельности подвержены ей по-разному, в зависимости от условий среды, отношения к ним человека и других факторов естественного, антропогенного или техногенного влияния [4].

Археологические памятники в современном обществе существуют объективно как факт. Ученые могут знать об их существовании, проводить раскопки, изучать и использовать в современных целях или не знать о них. Поэтому археологические памятники делятся на известные, учтенные и охраняемые в той или иной степени обществом, и неизвестные, которые еще предстоит открыть. Во всех странах ежегодно открывают неизвестные ранее археологические объекты.

Значение археологии для выявления датировки архитектурных памятников, строительной периодизации, уточнения функций сооружений и выявления, утраченных за время их существования частей было понятно уже давно [5]. Известные археологические памятники как наследие несут в себе археологическую информацию, степень которой весьма различна. По внешним признакам одних, например курганов или остаткам поселений, можно определить археологическую эпоху, культуру. Другие только в ходе раскопок, иногда многолетних, дают такую информацию. А третьи, не раскопанные, не исследованные

археологами, остаются своего рода запасниками информации о прошлом. Однако это не умаляет их ценности как памятников прошлого.

Наследие и сохранение стали важными темами в нынешних дискуссиях о месте, культурной идентичности и сохранении прошлого. Археологические памятники уже давно являются частью наследия и его экспонирования, конечно, до использования термина “наследие” и формального изучения туризма. Однако нынешние опасения по поводу их растущего разрушения могут быть объяснены восприятием как среди общественности, так и среди специалистов, что археологические памятники, как и природная среда, представляют собой конечные не возобновляемые ресурсы, ухудшающиеся с возрастающей скоростью. Это ухудшение происходит из-за широкого спектра причин, начиная от пренебрежения и плохого управления до увеличения числа посещений и вандализма, от неадекватного прошлого лечения до отложенного технического обслуживания. Без сомнения, недавнее давление экономических выгод от туристической деятельности в сочетании с растущей коммуникацией и мобильностью нанесло ускоренный ущерб многим объектам, не подготовленным к развитию и посещению. В дополнение к этим проблемам лишь немногие археологические проекты включили сохранение памятников в качестве жизнеспособной стратегии решения этих проблем как до, так и во время раскопок. Отчасти это произошло из-за пренебрежения археологией долгой историей и традициями теории и практики сохранения и общего неправильного представления о сохранении как исключительно внеплощадочной деятельности после раскопок, связанной с техническими проблемами и исправительными решениями. С другой стороны, специалисты по сохранению и управлению наследием в значительной степени отсутствовали в недавних и быстро расширяющихся дискуссиях о значении, использовании и владении наследием в политических и экономических целях. Обе профессии избегали критического изучения своих собственных историко-культурных нарративов, относящихся к строительству объектов посредством раскопок, анализа, сохранения и демонстрации. Основной целью сохранения является защита культурного наследия от утраты и повреждения. Консерваторы достигают этого с помощью как профилактических, так и коррекционных видов вмешательства. При этом сохранение включает в себя технические средства, с помощью которых наследие может быть изучено, представлено и доступно общественности. Таким образом, сохранение археологических памятников подобно сохранению других объектов культурного наследия. В целях сохранения природы подразумевается основное требование устранить или смягчить причины ухудшения. Для археологических памятников это имеет прямое и непосредственное влияние на визуальную разборчивость и косвенно обуславливает наше восприятие и представления о подлинности. Среди репертуара методов консервации, применяемых к археологическим памятникам - структурная стабилизация, реконструкция, перезахоронение, защитные укрытия и множество методов консервации на основе тканей. Каждое решение влияет на то, как сохраняется археологическая информация и как воспринимается и понимается объект, что приводит к толчку и притяжению конкурирующих научных, ассоциативных и эстетических ценностей [6]. Практика археологии и охраны природы по своей природе кажется оппозиционной. Раскопки, как один из распространенных методов, с помощью которого археологи изучают место раскопок - процесс вычитания, который одновременно разрушителен и необратим. При обнаружении участка, сооружения или объекта раскопки - не доброкачественное изменение процессов формирования участка, а скорее травматическое вторжение в физико-химическое равновесие участка, приводящее к неизбежному разрушению сопутствующих материалов. Сохранение, с другой стороны, основано на защите физической ткани от потери и истощения, основанной на вере в то, что материальная культура обладает важной научной и эстетической информацией, а также способностью вызывать память и эмоциональные реакции. В первом случае информационная ценность, воплощенная в материальности объектов, и была выражена в риторике сохранения через понятие целостности. Целостность может проявляться во многих состояниях как чистота (т. е. отсутствие порчи или фальсификации) или полнота формы, композиции или контекста. Она стала выражением подлинности в том смысле, что передает некоторую правдивость оригинала во времени и пространстве, качество, созданное отчасти в ответ на вмешательство, совершаемое нами в наших усилиях по сохранению. В то время как археология деконтекстуализирует объект, представляя его *ex situ* (с объекта), то есть в отчетах об объекте и музейных экспонатах, в то время как историческая консервация представляет и интерпретирует объект *in situ* (на месте) [7]. Но археологические памятники — это тоже места.

Если мы хотим определить и понять природу и последствия определенных физических отношений с местностями, установленных в прошлом человеческой мыслью и опытом, мы должны сделать это через изучение места. Места — это контексты человеческого опыта, сконструированные в движении, памяти, встрече и ассоциации. В то время как акт запоминания является остро человеческим, ассоциации конкретных мест в любой момент времени будут меняться. В этом последнем отношении сохранение само по себе может стать способом овеществления культурных идентичностей и исторических нарративов с течением времени посредством интерпретации. В конце концов, всякое сохранение является критическим актом в том смысле, что решения относительно того, что сохраняется, и кто и как это представлено, являются продуктом современных ценностей и убеждений об отношении прошлого (и использовании) к настоящему. Тем не менее, техническое вмешательство—то есть то, что удаляется, что добавляется, что модифицируется—является конкретным выражением критического суждения, сформированного таким образом в ходе этого процесса. Что же тогда означает сохранение и демонстрация археологического объекта, особенно когда то, что мы видим, никогда не должно было быть показано как таковое или, по крайней мере, фрагментарно.

Археологические памятники сделаны, а не найдены. Они строятся во времени. Демонстрация является так называемым интерфейсом, который опосредует и, следовательно, преобразует то, что показано, в наследие, следственно и подходы, и методы сохранения всегда были частью этого процесса. Начиная с Шестого Международного конгресса архитекторов в Мадриде в 1904 году, а затем с создания Афинской хартии после Международного конгресса реставрации памятников (1931), были предприняты многочисленные попытки определить и кодифицировать набор универсальных принципов для руководства сохранением и интерпретацией сооружений и объектов, имеющих историческое и культурное значение. Несмотря на различные акценты и различия, все эти документы определяют процесс сохранения как процесс, управляемый абсолютным уважением к эстетической, исторической и физической целостности сооружения или места и требующий высокого чувства моральной ответственности. В этих принципах подразумевается понятие культурного наследия как физического ресурса, который является одновременно ценным и незаменимым, и наследства, которое динамично способствует культурной преемственности. Из этой дилеммы наше нынешнее определение сохранения возникло как область специализации, связанная прежде всего с материальным благополучием культурных ценностей и условиями старения и выживания, сосредоточившись на качественных и количественных процессах изменения и ухудшения. Охрана природы выступает за минимальные, но своевременные вмешательства, проводимые с использованием традиционных навыков, а также экспериментально продвинутых методов. В современной практике он, как правило, избегает обновления формы и материалов; однако уровень возможного физического вмешательства может значительно варьироваться даже в соответствии с нынешними доктринальными руководящими принципами. Это включает в себя даже самые инвазивные методы, такие как реконструкция и установка или репликация отсутствующих, или поврежденных компонентов. Такие вмешательства, распространенные на археологических объектах, часто основаны на желании или потребности в большей визуальной разборчивости и структурной реинтеграции. Эти вмешательства становятся еще более важными, если они поддерживают или улучшают будущую производительность или срок службы объекта или структуры в окружающей среде. Очевидно, что для археологических памятников изменение или контроль окружающей среды путем перезахоронения, строительство защитного ограждения или укрытия на месте или перемещение отдельных компонентов, таких как фрески или скульптуры, часто в помещении, являются вариантами, которые обеспечивают максимальную физическую защиту и, таким образом, повышают научную ценность, присущую физической ткани [8]. Однако такие вмешательства существенно влияют на смысловые и ассоциативные и эстетические ценности, аспект, который уже обсуждался как значимый для многих таких объектов. И наоборот, вмешательство, направленное только на материальное состояние объектов, структур и мест, имеющих культурное значение, без учета связанных с ними культурных верований и ритуалов, может иногда денатурировать или компрометировать их силу, “дух” или социальные ценности. В этой связи решающее значение имеет культурный и общинный контекст, а также диалог между профессионалами и заинтересованными сторонами.

Одна из первых скоординированных попыток кодифицировать международные принципы и процедуры сохранения археологических памятников была сформулирована в

Афинской хартии 1931 года, где были четко сформулированы такие меры, как точная документация, защитная засыпка и международное междисциплинарное сотрудничество. В 1956 году дальнейшие успехи были достигнуты на Генеральной конференции по международным принципам, применимым к археологическим раскопкам, принятой Организацией Объединенных Наций по вопросам образования, науки и культуры (ЮНЕСКО) в Нью-Дели, где отстаивалась роль централизованной государственной администрации в управлении, координации и защите раскопанных и неисследованных археологических объектов. Другие хартии, такие как Венецианская Хартия ИКОМОСА 1964 года, расширили эти ранние рекомендации путем четких рекомендаций, которые включали в себя отказ от реконструкции археологических объектов, за исключением случаев, когда первоначальные компоненты были доступны, но расчленены, и использование отличимых современных методов для сохранения исторических памятников. Австралийский ИКОМОС (Burra) Хартия 1979 года расширила определение “археологического объекта”, включив в него понятие места, бросив вызов евро центрическим определениям ценности, значимости, подлинности и целостности, включив в него контекст и традиционное использование-идею, важную для культурно связанных коренных групп. До настоящего времени теоретическое осмысление «культурного трансфера» практически не выходило за круг европейских культур, хотя отдельные элементы этого типа анализа уже неоднократно использовались археологами для изучения центральноазиатского материала [9]. Наконец, в 1990 году в Лозанне, Швейцария, была принята Хартия ИКОМОС (ИСАНМ) по охране и управлению археологическим наследием, официально закрепившая международное признание многих археологических памятников в качестве живых культурных ландшафтов и ответственность археолога за процесс сохранения. В дополнение к этим различным международным попыткам решить вопросы сохранения археологических памятников путем создания хартий и других доктринальных руководящих принципов, в 1983 году на Кипре под эгидой МККРОМ и ЮНЕСКО была проведена конференция для обсуждения реалий таких стандартов. В контексте темы конференции, то есть археологических памятников и находок, консервация была определена как традиционно связанная с сохранением физической ткани таким образом, чтобы можно было извлечь максимум информации путем дальнейшего изучения и анализа, в то время как реставрация включает в себя представление объектов, структур или объектов таким образом, чтобы они могли быть более визуально “доступными” и, следовательно, легко понятными как ученым, так и общественности. С позиции ученого, максимальная научная и историческая информация будет получена путем записи, отбора проб и анализа непосредственно при обнаружении или раскопках. С каждым годом, за исключением особых обстоятельств, конфиденциальная физическая информация будет со временем теряться. Действительно, когда археологи возвращаются к существующим ранее раскопанным местам, они могут собирать новую информацию, ранее не идентифицированную, но это часто является результатом новых исследований существующих находок и архивных полевых заметок. Открытые участки, в зависимости от природы материалов, окружающей среды и состояния закрытия участка, дадут ограниченную, безусловно, уменьшенную археометрическую информацию, особенно для хрупких материалов или таких особенностей, как макро - и микростратиграфия, отделка поверхности, отпечатки и анализ остатков. Комплексные программы отбора проб, инструментальная запись и перезахоронение обеспечивают максимальное сохранение физической записи как косвенно, так и непосредственно. Объекты с архитектурными остатками и ландшафтными особенностями, которые считаются важными для представления на всеобщее обозрение, требуют совершенно разных стратегий сохранения и демонстрации. Здесь запись подходов гораздо старше и разнообразнее, как по методу, так и по результату, чтобы не различать специфику того, что должно быть сохранено на месте или извлечено, учитывая невозможность сделать это, создает путаную и часто скомпрометированную археологическую программу, и интерпретацию места. Слишком часто консервацию просят удовлетворить двояким требованиям археологического объекта как документа и места без четкого определения и идентификации того, что на самом деле должно быть сохранено. Результаты часто были скомпрометированы физическими доказательствами из—за естественного ухудшения или, что еще хуже, из-за неудачных методов лечения, призванных сделать невозможное. С другой стороны, потребность в демонстрации иногда приводила к путаным и противоречивым ландшафтам, которые отрицали всю историю этого места и естественное и возвышенное состояние фрагментации, которым обладают все руины. Этот последний пункт особенно важен в вопросе интерпретации и отображения. В попытке

решить проблему экономических выгод от развития туризма многие археологические памятники подвергались прямому и интенсивному манипулированию, чтобы реагировать на дидактические и рекреационные программы, которые считались необходимыми для визуального понимания общественностью. Во многих случаях это приводило к потере места, сопровождавшейся иногда ускоренным повреждением тех объектов, которые не были подготовлены к освоению и посещению. Чтобы уравновесить эту растущую тенденцию рассматривать археологические памятники как преимущественно музеи под открытым небом, сформированные нынешними музейными установками и методами показа, было бы полезно вместо этого подходить к таким объектам как к культурным ландшафтам с экологическими проблемами. Более сбалансированное сочетание подходов могло бы также опосредовать часто трудное, но мощное наложение последующих историй, видимых на археологических объектах, включая разрушение, повторное использование, оставление, повторное открытие и даже прошлые интерпретации.

Во многом мировая тенденция к изучению археологического наследия основана в первую очередь на природе цивилизаций познавать и анализировать прошлое. Научные традиции в области археологии разнятся в зависимости от региона и континента. Общим безусловно остается стремление к более точному определению прошлого на основе найденного материала останков материальной культуры. Но в целом на сегодняшний день методы исследований и подходы к консервации и интерпретации сходны и однородны по своей природе, которая сводится к осознанию роли культурного наследия в жизни современного человека.

Исходя из вышесказанного можно прийти к следующим выводам. Как и во всех дисциплинах и областях, археологическая консервация была сформирована своей исторической привычкой и современными проблемами. Важное значение в его развитии имело смещение, даже расширение понятия сохранения объекта, чтобы включить стабилизацию и защиту всего объекта, а не просто сохранение артефактов на месте или удаление объектов (архитектурных) особенностей. Публичная интерпретация археологических памятников издавна ассоциировалась со стабилизацией и демонстрацией руин. Стабилизация и демонстрация территории — это эстетическая ценность, которой обладают многие руины, основанные на давней европейской традиции культивирования вкуса к живописному. С научным исследованием и изучением многих археологических памятников, начиная с конца девятнадцатого века, как эстетическая, так и информационная ценность этих памятников была повышена во время раскопок-стабилизации. В современной практике варианты сохранения археологических памятников включают реконструкцию, повторную сборку (анастилез), сохранение и защиту *in situ*, включая укрытия и/или консолидацию тканей, сохранение *ex situ* путем удаления, а также раскопки или перезахоронение с интерпретацией места или без нее. Несмотря на уровень вмешательства, то есть независимо от того, достигается ли интерпретация как руины путем анастилеза или реконструкции, конкретные объекты, а именно те, которые обладают остатками монументальной кладки, имеют тенденцию устанавливать идеализированный подход к интерпретации археологических памятников в целом. Однако многие места, такие как земляные теллы, сразу бросают вызов этим укоренившимся представлениям об упорядоченном хаосе и упорядоченной кладке в силу их хрупких материалов, временного и пространственного расположения, а иногда и противоречивых отношений между иностранными и местными профессионалами и традиционными сообществами. Более того, изменение понятия “место” расширило сферу того, что должно быть интерпретировано и сохранено, что привело как к археологическому исследованию, так и к правовой защите на региональном уровне. Эти аспекты сохранения и интерпретации объектов становятся все более трудными, если рассматривать их в сочетании с требованиями туризма и регионального развития объектов в более широком физическом и политическом контексте. Археологические памятники, как и все места человеческой деятельности, построены. Материалы их строительства разнятся в зависимости от их географического расположения, но одним из первых несомненно является глина [10]. Несмотря на их фрагментарность, они являются сложными творениями, которые зависят от разборчивости и подлинности их компонентов для общественного значения и оценки. То, как реализуются и обеспечиваются разборчивость и подлинность таких сооружений и мест, должно быть тщательно рассмотрено и понято для эффективного сохранения. Конечно, консерваторы, археологи и менеджеры культурных ресурсов должны хорошо знать теоретические концепции и историю этих концепций, относящихся к сохранению; они

должны знать что-то об историческом и культурном контексте сооружений и объектов, архаичных или прошлых строительных технологиях и современных технических решениях. Они должны ознакомиться с политическими, экономическими и культурными вопросами управления ресурсами и последствиями своей работы для местных сообществ, включая вопросы соответствующей технологии, традиций и устойчивости. Основные принципы сохранения не являются исключительной ответственностью какой-либо одной профессиональной группы. Вместо этого они применяются ко всем, кто занимается сохранением культурных ценностей, и представляют собой общие стандарты подхода и методологии. С самой широкой точки зрения археологию и охрану природы следует рассматривать как совместное предприятие. И то, и другое требует изучения и интерпретации вещественных доказательств. Такие интерпретации основаны на глубоком и точном знании различных историй предмета или места и его контекста, на материальности его физической ткани, на его культурных значениях и ценностях с течением времени, а также на его роли и влиянии на нынешних партнеров и общество в целом. Это подразумевает применение разнообразных специальных технических знаний, но в идеале процесс должен быть возвращен в культурный контекст, чтобы археология и проект сохранения стали синонимами.

СПИСОК ИСПОЛЬЗОВАННОЙ ЛИТЕРАТУРЫ:

1. Номинационное досье для включения в Список Всемирного наследия. МИЦАИ. Том I. Самарканд-2021. – С 76.
2. Потенциальное влияние объектов всемирного наследия на образование в духе глобальной гражданственности в Республики Казахстан. АРСЕИУ. Алматы – 2017. С – 23.
3. Д.Алимова, М.Филанович. История Древнего Ташкента (с древнейших времен до наших дней). Art Flex. Ташкент - 2009. С – 114.
4. А.И. Мартынов — Предмет археологии. Археологические памятники и источники. www.arheologija.ru (обращение 2021 г. 14 февраля)
5. Немцева Н.Б. Ханак Сайф ад-Дина Бахарзи в Бухаре. Бухара. Бухоро - 2003. С - 5.
6. Всемирное культурное наследие. Санкт-Петербургский Государственный университет. 2015. С – 26.
7. Фрэнк Г. Матеро. Heritage, Conservation, and Archaeology: An Introduction. www.archaeological.org (обращение 2021 г. 14 февраля).
8. Results of the joint UNESCO Project “Support for documentation standards and procedures of the Silk Roads World Heritage serial and transnational nomination in Central Asia” 2011-2014. Алматы -2014. С-58.
9. Культурный трансфер на перекрестках Центральной Азии: до, во время и после Шелкового пути. МИЦАИ. Париж-Самарканд - 2013. С - 13.
10. Юго Убэн и Юбер Гийо. Глинобитное строительство. Всеобъемлющее руководство. UNESCO Press - 2010. С – 25.

УЎК 93/94

“САҲИҲУЛ БУХОРИЙ”ДАГИ ТАРОЖУМЛАР

О.А.Бахриев, илмий ходим, Имом Бухорий халқаро илмий-тадқиқот маркази, Самарқанд

Аннотация. Ушбу мақолада Имом Бухорийнинг машхур “ал-Жомий ас-Саҳиҳ” асаригадаги тарожумлар (сарлавҳалар) ҳақида сўз боради. Имом Бухорийнинг фикҳий қараишлари мана шу тарожумларда акс этган. Шу боис уламолар “Бухорийнинг фикҳи унинг тарожумларида жой олган”, дейдилар.

“Саҳиҳул Бухорий”нинг бобларидаги сарлавҳаларни ўрганиш катта бир тадқиқот. Шу боис ушбу тарожумларнинг ўзи катта илмий баҳсларга, тадқиқотларга сабаб бўлган ва айнан шу мавзуга бағишланган кўплаб асарлар битилган. Бу борада келган маълумотлар ўрганилиб, тақдим этилади.

Калим сўзлар: Сарлавҳа, суннат, муснад, ҳадис, нусха, далил, муҳаддис, саҳоба, санад, қоида.

Аннотация. В этой статье рассматриваются переводы (названия) известного произведения Имама Бухари «Аль-Джами ас-Сахих». В этих переводах отражены юридические взгляды Имама Бухари. Поэтому ученые говорят: «Фикх Бухари включен в его переводы». Изучение титулов в главах Сахих аль-Бухари - большое исследование. Поэтому сами эти переводы вызвали множество научных дискуссий и исследований, и на эту тему было написано много работ. Полученная информация будет изучена и представлена.

Ключевые слова: Заголовок, сунна, муснад, хадис, копия, свидетельство, мухаддис, товарищ, санад, правило.

Abstract. This article discusses translations (titles) of the famous work of Imam Bukhari "Al-Jami al-Sahih". These translations reflect the legal views of Imam Bukhari. Therefore, scholars say: "Fiqh Bukhari is included in his translations." The study of titles in the chapters of Saheeh al-Bukhari

is a great study. Therefore, these translations themselves have caused a lot of scientific discussions and research, and many works have been written on this topic. The information received will be studied and presented.

Keywords: *Title, sunnah, musnad, hadith, copy, testimony, muhaddith, comrade, sanad, rule.*

“Саҳиҳул Бухорий”нинг дунё аҳлини лол қолдирган бир хусусияти унинг ички тузилишидаги ўзига хос услубидир. Унинг тузилмаси имом Бухорийнинг нақадар юксак билим ва ўтқир заковат соҳиби эканидан дарак беради.

“Саҳиҳул Бухорий”да келган ҳадислар ўзига хос фикхий тартибда берилган. Унда ҳар бир мавзу алоҳида бўлимга ажратилган ва бу бўлимлар “китоб” деб аталган. Ҳар бир бобга ҳадиснинг мазмунидан келиб чиқиб, кўпинча ундан айни шу бобда олинadиган маънога кўра ном қўйилган. Бобларнинг сарлавҳаси истилоҳда “таржима”, кўплиги “тарожум” деб юритилади. “Саҳиҳул Бухорий”даги бу таржималар икки қисмга бўлинади: “Зоҳир” ва “Махфий” [5. 13].

Биринчиси, тузилган таржима шу бобда келган ҳадисларнинг мазмунига мутобиқ бўлишига далолат қилади. Гоҳида таржиманинг лафзи келган ҳадиснинг лафзини ё баъзисини ёки унинг маъносини ўз ичига олади. Унинг фойдаси бобдаги келган ҳадиснинг мазмуни билдиришдир. Бу худди, “Бу бобда шундай-шундай дейилади” деб айтганга ўхшайди [5. 13].

Иккинчиси, махфий тарожумлар. Тузилган таржима бу бобда келган ҳадисларнинг мазмунига мутобиқ келмайди, яъни, таржиманинг бобдаги ҳадисга алоқаси йўққа ўхшайди. Аммо чуқур ўрганиб, обдон ўйлаб кўрилса, уларнинг орасида жуда ҳам нозик бир боғлиқлик борлиги равшан бўлади [2. 23].

Имом Бухорий Расулulloҳ соллалoҳу алайҳи васалламнинг ҳадисларидан ҳукм олишга берилиб кетиб, ҳар бир ҳадисдан жуда кўп шаръий масалаларни чиқариб олди. Бу ишни у кишидан олдин бирорта киши амалга оширмаган эди. Қолаверса, ҳадисларни бобларга ажратишни чиройли санаб, бобларнинг сарлавҳаларига олинadиган ҳукм сирларини жойлаштирди.

Қуйида ушбу сарлавҳалардан намулар келтириб ўтамиз:

1. *Бир нарса учун сарлавҳа тузади. Сўнгра ўша нарса ҳақида ҳадиснинг қолган қисмида қасд қилинган маъно бўлмасида, у талаб қилинган далилни ўз ичига олгани учун устозидан қандай эшитган бўлса, барчасини зикр қилади.*

Бунга мисол қилиб, “Жиход” китобида кўйнинг олди-сотди савдоси ҳақидаги Урва Барикийнинг ҳадисини кўйган [3. 3641]. Бунга ўхшаш мисоллар у кишининг саҳиҳларида жуда кўп учрайди.

2. *Ҳадисдаги махфий нарсани очиқ нарсдан устун қўйиши.*

Маълумки, ҳадиснинг бобга боғлиқлик сабабини тушуниш ўқувчига анчайин мушкул иш бўлиб, унга сарлавҳа ва ҳадисларнинг ўртасини жам қилиш қийинчилик туғдиради. Лекин мана шу қийинчилик ва ишқаллик чуқур назар солиш ҳамда мукамал таъаммул қилиш билан кетиб, фақатгина озгина ўринларда қолади.

Божий айтади: Бу нарсанинг тўғрилигига далолат қилadиган далиллардан бири шулки, албатта Мустамлий, Сарахсий, Кушминий [9. 25,29,30] ва Абу Зайд Марвазийлар битта асл нусхадан нусха кўчиришларига қарамай, уларнинг ривоятлари олдин ёки кейин келишида турличадир [8. 16/313]. Албатта бу ишларни улар ўз имкониятларидан келиб чиқиб қилганлар. Шу сабабли китобнинг ҳошиясидаги ёки сарлавҳасидаги ёзилган нарса шу мазудан бўлса унга қўшган. Бу нарса бизларга ўрталарида ҳадис бўлмаган бир-бирига ёпишиб келган иккита ёки ундан кўпроқ сарлавҳаларни топиб ўргансак очиқ-равшан бўлади [4. 1/310].

Ҳофиз Ибн Ҳажар Асколоний айтади: Бу қоида жуда гўзал қоида бўлиб, унга сарлавҳа билан ҳадиснинг ўртасини жамлашлик қийин бўлган ўринда суянилади. Лекин бу жамлашлик жуда оз ўринда келади [6. 8].

3. *Китобдаги бобни тузиб, у ерда биринчи оятни, сўнгра унинг орқасидан муаллақ ҳадис ёки саҳобанинг асарини зикр қилади.*

Имом Бухорий бу услубни ҳам жуда кўп қўллаб, шу билан кифояланган. Бунга сабаб ё ўзининг шартига кўра муснад ҳадис тополмаганлиги ё китобининг бошқа жойида ўша ҳадис санадлари билан зикри ўтганлиги сабабли синаб кўриш учун ёки илм толибни ҳадиснинг орқасидан илмий иш қилишига ундаш учун юқоридаги одати билан кифояланган [7. 4].

4. *Бобдаги сарлавҳани тузаётганда фақат оят билан кифояланади.*

Гуёки бу сарлавҳа оят билан бирга далил бўлишликга ярайди, деган сўзга ишора қилгандек. Лекин Имом Бухорий бу услубларини жуда оз қўллаган [6. 14].

5. *Бобдаги сарлавҳани тузиб, у ерда фақат битта муснад ҳадисни зикр қилади.*

Бу услуб Имом Бухорийнинг қўллаган услубларининг ичида энг кўп қўлланган услуб бўлиб, бу муҳаддислардан кейинги мусаннифларнинг энг асосий йўлидир.

6. *Бобдаги сарлавҳани тузади. Сўнгра у ерда саҳобанинг сўзини келтириш билан кифояланади.*

Бу услубни жуда оз ишлатган. Бунга сабаб ўзининг шартига кўра бу сарлавҳага ҳадис топалмаган ёки ҳадисни топса ҳам саҳиҳ асарининг бошқа жойида ўша ҳадисни келтирган. Имом Бухорий бу жойда ўқувчидан машқ қилишни ё синашни қасд қилган. Ёки у бобда марфуъ ҳадисни келтиришдан олдин вафот этган [6. 14].

7. *Китобдаги бобни тузади, ваҳоланки бобнинг лафзлари муҳаддиснинг “ва бу иснод билан” деган сўзи билан бошланади.*

Имом Бухорий бу услубни иккита ҳадис битта иснод билан келган вақтда қўллайди. Бунга “Бадъул холқи” (оламни яратишлик) китобидан “Зикрул Малаикати” (Фаришталар ҳақида) боби мисол бўлиб, бу ерда ўттизга яқин ҳадис келган. Имом Бухорий бу бобда гапни узун қилиб, ҳатто Шуъайб Абу Зиноддан, у Аърождан, у Абу Хурайрадан ривоят қилинган “Таъқибул Малаикати” (Фаришталарнинг пайдар-пай келиши) ҳадисини келтирди. Сўнгра Имом Бухорий “Иза қола аҳадукум амин...” (Агар сизлардан бирортангиз “Амин” деб айтса...) деган бобни тузиб, унда “Фаришталарнинг сурати бор уйга кирмаслиги” ҳақидаги ҳадисни келтирди. Кейинроқ бобга боғлиқ бўлган “Амин айтишлик” ҳадисини зикр қилди. Шу сабабли бу бобни “Ва бу иснод билан” деган сўзи билан бошлади [7. 3].

8. *Китобдаги бобни тузади, ваҳоланки “Боб” лафзи ўрнига мусанниф муҳим фойда устида гапирган “Танбиҳ” (Огоҳлантириш) ёки “Фойда” (Фойда олиш) ёки “Қиф” (Эҳтиёт бўл) сўзларини келтиради.*

Бу услуб кўплаб ҳадисларни жамлаган бобларда кузатилиб, улардан ҳар бири сарлавҳага боғлиқ бўлади. Шунда ўқувчига сарлавҳадаги ҳадиснинг фойдасидан ташқари ҳар бир ҳадисда бошқа фойдалар намоён бўлади. Натижада ҳар бир ҳадисга асосан бобнинг хусусияти билинади. Имом Бухорийнинг мақсадида, аввалги бобдаги келган маъно тугаб, энди бутунлай бошқа боб келди, деган тушунча бўлмаган.

Бунга оламни яратилиши ҳақидаги “Аллоҳ таолонинг: “...**бор жонзотни тарқатиб-ёйиб юборган...**” [1. 2/164] деган ояти тўғрисидаги боб”, деган гапи мисол бўлади. Сўнгра “Бабу хойри малил муслими ғонамун” (Мусулмон кишига молнинг энг яхшиси қўйдир) деган бобни айтиб, кейин отлиқ кишиларда бўладиган мағрурлик ва ўзига ўта ишониб кетиш тўғрисидаги ҳадисни келтирди. Зеро у ҳадисда қўй зикр қилинмаган бўлса ҳам. Гуёки Имом Бухорий ўтган бобдаги бу ҳадисда қўй боқишдан иборат бошқа фойда борлигини белгилаб қўйди [7. 4].

9. *Ўзининг саҳиҳида сарлавҳани фақатгина сарлавҳа жуда калта бўлгандагина қайтатдан келтиради.*

У кишининг “Бабу адаул хумси минал ийман” (Ўлжанинг бешдан бирини адо қилишлик иймондандир) деган сарлавҳасига ўхшаб, бу сарлавҳани “Иймон” ва “Хумс” [3. 4] китобида қайта келтирган [3. 53]. Яна “Бабу шаҳадатил мурзиъати” (Емикдош қиз боланинг гувоҳлик боби) деган сарлавҳасига ўхшайди. Бу сарлавҳани “Ризоъ” ва “Шаҳодат” китобида келтирган [3. 2660]. Имом Бухорий саҳиҳида мана шу йўналишга асосан бир неча сарлавҳалар келтирган.

10. *Шартига кўра қабул қилинмаган ҳадиснинг лафзи билан ёки ўша ҳадиснинг маъносига ишора қиладиган лафз билан сарлавҳа тузган. Сўнгра ўша бобда маъноси зоҳир ва махфий тур билан бериладиган ҳамда унга шохид бўлган ҳадисни келтиради.*

Бунинг мисоли, “Амирлар Қурайшдан бўлишлиги ҳақидаги боб”дир. Ваҳоланки бу ҳадиснинг лафзи Имом Бухорийнинг шартига тўғри келмайди. Шу сабаб мана шу бобда сарлавҳанинг маъносини қувватлашлик учун “Ла язалу волин мин Қурайш” (Қурайшдан Волий доим узилмайди) деган ҳадисни келтирди [10. 4].

Демак, Имом Бухорийнинг фикҳий қарашлари мана шу тарожумларда акс этади. Шу боис уламолар “Бухорийнинг фикҳи унинг тарожумларида жой олган”, дейдилар. “Саҳихул Бухорий”нинг бобларидаги сарлавҳаларни ўрганиш катта бир тадқиқот. Шу боис ушбу тарожумларнинг ўзи катта илмий баҳсларга, тадқиқотларга сабаб бўлган ва айнан шу мавзуга бағишланган кўплаб асарлар битилган. Бу борада келган маълумотларни ўрганган кишининг Имом Бухорийнинг фаҳму заковатиға, илм идрокиға тан бермай иложи йўқ.

ФЙДАЛАНИЛГАН АДАБИЁТЛАР РЎЙХАТИ:

1. Абдулазиз Мансур. Куръони Карим маъноларининг таржима ва тафсири. – Т.: “Тошкент ислом университети” нашриёт-матбаа бирлашмаси, 2004.
2. Абдулҳақ ибн Абдулвоҳид Ҳошимий Маккий. Одату имамил Бухарий. – Кувайт: Мактаба аш-Шуъунул фанний, 2007й.
3. Абу Абдуллоҳ Муҳаммад ибн Исмоил Бухарий. Саҳихул Бухарий. – Байрут: Дару Ибн Касир, 2002.
4. Абу Валид Божий. Ат-Таъдил ваттаржих лиман хорража лахул Бухарийю фил-Жамий ас-Саҳих”. – Байрут: Дарул кутубил илмийяти, 2012.
5. Аҳмад ибн Али ибн Ҳажар Асқолоний. Фатхул Барий шарху Саҳихул Бухарий. - Миср: ад-Дарул аъламийяти линнашри ваттавзий, 2013.
6. Ибн Ҳажар Асқалоний. Ҳадюс сорий. – Байрут: Дарул маърифати, 2014.
7. Муҳаммад Закариё ибн Яҳё Кандеҳлавий. Ал-абвабу ват тарожиму ли-Саҳихил Бухарийи. – Байрут: Дарул башаирул исламийяти, 2012.
8. Муҳаммад ибн Аҳмад Заҳабий. Сияру аъламун нубалау. – Байрут: Муассасатул рисала, 1985.
9. Муҳаммад ибн Умар ибн Муҳаммад ибн Рошид. “Ифодатун насих фит таърифи бисанадил жамийс саҳих”. – Тунис: Дарул Тунусийяти, 1903.
10. Усмон ибн Абдуллоҳман аш-Шаҳарзурий ибн Салах. Маърифату анваъи илмул ҳадис. – Байрут: Дарул кутубул илмийя, 2002.

УДК: 902.2(141.1)

ИЗУЧЕНИЕ ОБЛИЦОВОЧНЫХ МАТЕРИАЛОВ ИЗ АРХИТЕКТУРНЫХ ПАМЯТНИКОВ САМАРКАНДА

Б.Н. Болиев, м.н.с., Национальный центр археологии АН РУз, Ташкент

Аннотация. Ушбу мақолада Самарқанд меъморий ёдгорликларидан қоплама қурилиш керамикасининг кимёвий таркибини ўрганиш натижалари ҳусусида маълумотлар келтирилган. Тадқиқот объектлари керамика ва кашин асосидаги материаллар, шунингдек сирларнинг ўзи эди. Олинган кимёвий ва аналитик маълумотлар қадимги кашинли асослар ва сирларнинг йўқолган рецептларини тиклашга имкон беради.

Калим сўзлар: Меъморчилик, ёдгорлик, қоплама, кашин, сир, сопол плитка, девор, таркиб, мозаика.

Аннотация. В данной статье проводятся результаты изучения химического состава строительной глазурованной керамики из архитектурных памятников Самарканда. Объектами исследования были материалы на керамическом и кашинном основании, а также сами глазури. Полученные химико-аналитические данные позволяют восстановить утраченные рецепты древних кашинных оснований и глазурей.

Ключевые слова: Архитектура, памятник, облицовка, кашин, глазурь, керамическая плитка, стена, состав, мозаика.

Abstract. In this paper the results of analysis of chemical composition of building glazed ceramics from architectural monuments of Samarkand are resulted. Objects of research were materials on the ceramic and kashin basis and different glazes also. The obtained chemical-analytical datas will allow to reconstruct the lost recipes of the ancient kashin bases and glazes.

Keywords. Architecture, monument, coating, kashin, glaze, ceramics tile, wall, content, mosaic.

Возникновение облицовочной керамики связано со стремлением украсить, художественно оформить архитектурные сооружения. Ранние керамические облицовки имели чисто декоративное назначение, покрывали сырцовые стены, лучше защищали сооружение от разрушающего воздействия природно-климатических факторов.

Исследование объектов культурного наследия Узбекистана имеет большое значение для изучения истории нашей страны и всего центральноазиатского региона. В древних городах Узбекистана таких как Самарканд, Шахрисабз, Бухара, Хива, Ташкент и Коканд сосредоточены неповторимые архитектурные памятники средневекового зодчества. Эти памятники свидетельствуют не только о деятельности выдающихся личностей или отображают историческую эпоху, но и являются показателями мастерства племды

замечательных мастеров-строителей того времени.

Природно-климатические условия Средней Азии на её обширной территории весьма разнообразны, они специфичны в отдельных зонах и своеобразно влияют на строительные материалы архитектурных памятников. Древним строителям приходилось решать очень сложные задачи по обеспечению их сохранности в резко континентальном климате Центральной Азии. Данная проблема находится в прямой зависимости от химического состава и технологии изготовления строительного-облицовочных материалов использованных при возведении архитектурных памятников.

Архитектурная облицовочная керамика разделяется по материалу, из которого она выполнена, на две группы;

1. Глиняная керамика, приготовленная из глинистого сырья;
2. Кашинная, изготовленная из кварцевых порошков с добавками глины и извести.

Определенная работа по изучению строительной керамики из центров Узбекистана была проделана Н.С.Гражданкиной. Однако публикации этого автора содержат в основном химические анализы керамических оснований, а данные по их глазурям отсутствуют. Глазури на образцах строительной керамики XV века автор характеризует как кальциево-магнево-натриевые стекла [1, с.137-143]. Самаркандские строительные глазури изучали и другие ученые. Основной упор они делали на определение механических качеств материалов [2, с. 42; 3, с.267].

А.А.Абдуразаков также занимался химическим анализом подглазурной основы глазурей. На основании полученных данных были синтезированы современные кашинные основы и рецепты глазурей [4, с. 183-186; 5, с.20-25].

В связи с этим важное значение приобретает комплексное химико-технологическое изучение образцов строительной керамики и глазурей взятых с конкретных памятников. Результаты подобных исследований образцов как из археологических раскопок, так и архитектурных памятников позволяют изучить также и уровень развития химических, технологических, биологических и других отраслей у отдельных народов в определенные исторические периоды, их вклад в соответствующие разделы науки и техники.

Для раскрытия технологии и рецептуры изготовления средневековых облицовочных строительных материалов был проведен химический анализ местных минеральных ресурсов, находящихся вблизи архитектурных памятников.

Таблица № 1.

Химические составы глин Самаркандской области (в весовых процентах)

№	Наименование	SiO ₂	Al ₂ O ₃	Fe ₂ O ₃	CaO	MgO	Na ₂ O	K ₂ O	MnO	п.п.п.	Сумма
1	Глина Самарканда с района Аэропорта	61,95	12,96	4,07	12,13	0,91	1,72	0,50	0,05	5,21	99,50
2	Глина Самарканда с района Аэропорта	57,77	13,23	3,61	12,97	2,44	2,07	1,60	0,06	5,87	99,68
3	Глина Самарканда с района Аэропорта	61,48	12,03	3,84	13,63	0,81	1,82	-	0,11	5,58	99,20
4	Чупанатинская глина	6,38	-	0,18	23,89	22,48	-	-	0,010	47,18	100,08
5	Чупанатинская глина	4,28	-	0,35	28,80	19,11	-	-	0,010	47,35	99,90
6	Чупанатинская глина	4,40	-	0,19	29,47	18,17	-	-	0,010	47,11	99,38
7	Чупанатинская глина	5,48	-	0,89	27,52	19,16	-	-	0,01	46,61	99,66

В таблице 1 приводятся результаты химического анализа глин, взятых в пределах города Самарканда, а также вяжущие материалы, найденные в Чупанате. В пробах 1, 2 и 3 содержание кремнезема очень близко друг другу, содержание глинозема низкое, но они также близки между собой. В пробах 4, 5, 6 и 7 содержание кремнезема очень низкое, глинозем отсутствует, анализ говорит о том, что сырье из Чупанаты представляет доломит (CaCO₃ + MgCO₃), где содержание окиси кальция и магния имеет основное значение. Такие вяжущие в древности возможно, использовали в качестве вяжущих растворов для кирпичных кладок и облицовочных материалов.

В таблице 2 приведены результаты химического анализа керамики с архитектурных памятников Самарканда. Из таблицы видно, что все химические компоненты в образцах близки к друг другу, только в пробе № 2 содержание кремнезема 60,38% и пробе № 9 потеря при прокаливании составляет 8,2%. Анализы говорят о том что все облицовочные материалы изготовлены из местных источников глин.

В технике керамических облицовок второй половины XIV века наблюдается становление новых приемов для последующего развития этого вида архитектурного декора до начала XX века включительно. Именно во второй половине XIV в. окончательно созревают

приемы поливной резной и тисненной терракоты, возникает и быстро развивается техника расписной майолики и мозаики на кашинной основе.

Таблица 2.

Химический состав керамики с архитектурных памятников Самарканда
(в весовых процентах)

№	Место нахождения образца	SiO ₂	Fe ₂ O ₃	Al ₂ O ₃	CaO	MgO	Na ₂ O	K ₂ O	п.п.п	SO ₃	MnO	TiO ₂	Сумма
1	Городище Афрасиаб	59,20	5,05	11,15	11,48	3,20	2,76	2,50	3,80	0,08	0,07	0,80	100,09
2	Афрасиаб, Соборная мечеть	60,38	4,85	11,22	11,66	2,68	2,71	1,86	3,21	0,17	0,70	0,81	100,25
3	Афрасиаб XIV-XV вв.	57,47	4,45	11,93	10,62	4,00	2,30	3,61	2,50	1,81	0,07	0,60	99,35
4	Шахи-Зинда, мавзолей Усто-Али XIV в.	56,25	4,85	11,86	11,74	3,00	1,43	2,90	3,70	2,68	0,08	0,50	89,99
5	Мавзолей Шахи-Зинда XV в.	55,24	4,25	10,54	13,71	2,80	1,64	2,50	7,91	1,25	0,07	0,50	100,41
6	Мавзолей Шахи-Зинда XV в.	53,78	4,05	10,68	13,42	2,60	1,43	2,50	7,30	3,47	0,07	0,50	99,80
7	Мавзолей Шахи-Зинда XV в.	58,28	4,45	11,27	12,18	2,60	3,27	2,50	3,64	0,91	0,07	0,50	99,77
8	Мавзолей Шахи-Зинда XV в.	57,61	5,65	11,68	12,38	2,60	3,83	2,50	3,20	0,62	0,07	0,40	100,14
9	Мавзолей Шахи-Зинда XV в.	55,10	5,05	10,94	12,02	2,60	1,86	2,71	8,21	1,05	0,07	0,50	100,11
10	Мавзолей Шахи-Зинда XV в.	58,30	6,10	11,20	10,29	3,10	2,40	2,30	4,70	0,20	0,21	0,80	99,60
11	Медресе Шер-Дор XVI в.	56,40	4,45	11,33	11,74	2,80	1,62	2,71	4,70	1,48	0,07	0,50	98,30
12	Медресе Шер-Дор XVI в.	57,75	4,69	11,33	11,74	3,00	1,77	3,64	3,30	2,70	0,08	0,50	99,50
13	Медресе Шер-Дор XVI в.	58,07	4,65	11,73	12,58	3,20	1,43	2,90	4,90	0,62	0,08	0,50	99,63
14	Медресе Улугбека XV в.	55,85	5,05	11,40	12,58	3,20	1,43	2,71	4,50	1,95	0,07	0,40	99,14
15	Медресе Улугбека XV в.	56,72	5,91	12,59	11,00	3,13	3,43	1,02	4,50	-	0,05	0,32	100,02
16	Мавзолей Гур-Эмир XV в.	57,07	5,05	12,26	11,74	3,00	3,24	1,04	4,80	1,19	0,07	0,50	99,96
17	Загородный сад Тимура XIV в.	58,24	4,54	11,89	11,34	3,20	1,64	2,62	5,72	0,31	0,28	0,52	100,28

Таблица 3.

Химические составы кашина с архитектурных памятников Самарканда (в весовых процентах)

№	Место взятия пробы	Дата	SiO ₂	Al ₂ O ₃	Fe ₂ O ₃	CaO	MgO	Na ₂ O	K ₂ O	п.п.п.	TiO ₂	MnO	SO ₃	Сумма
1	Израец из мавзолея Занги ота	XV в.	85,04	3,94	0,74	2,78	1,62	2,19	1,00	1,79	-	0,06	0,32	99,48
2	Керамическое основание из-под черной глазури, мав. Бибаханым	XV в.	84,16	3,41	1,01	3,44	1,94	3,17	1,26	2,29	-	-	-	100,54
3	Тоже из под черной глазури, мав. Бибаханым	XV в.	86,05	3,46	0,92	2,38	1,51	3,00	1,20	1,59	-	-	-	100,05
4	Тоже из под голубой глазури, мав. Бибаханым	XV в.	86,90	3,41	0,92	2,65	1,83	2,83	1,06	1,22	-	-	-	100,03
5	Тоже из под зеленой глазури, мав. Бибаханым	XV в.	87,23	3,07	0,92	3,17	1,73	3,03	1,02	0,38	-	-	-	100,54
6	Керамическое основание из под белой глазури из мавзолея Нодир-Диван-беги	XV-XVI вв.	81,14	6,40	1,62	4,31	2,60	1,02	1,30	1,03	-	0,03	-	99,47
7	Основание из под белой глазури, Нодир-Диван-беги	XIV в.	82,76	4,60	2,02	4,24	1,68	1,93	1,45	1,87	-	0,03	-	99,48
8	Основание из под синей глазури	XV в.	89,09	2,31	2,15	2,54	1,11	1,09	0,52	1,01	-	0,02	-	99,83
9	Цитадель Тимура основание из-под синей глазури	-	86,27	4,65	0,29	2,00	0,70	2,13	1,00	2,62	0,05	0,01	0,01	100,03
10	Песок Чупанатинского месторождения	XIV в.	88,91	2,04	2,12	2,60	1,32	1,20	0,60	1,30	-	0,02	-	100,11

Кашин появился в Хорезме, Азербайджане и Иране в конце XII в [6, с. 210-211]. Он имел светлый черепок, обладал высокой прочностью и способностью глубоко впитывать глазурь.

Благодаря своим качествам кашин стал основным материалом для создания декора - украшения фасада и интерьера парадных помещений. Сложный декор, сочетающий орнамент и изображения, различные по фактуре и текстуре материалы, акцентирует выразительность композиции сооружения. Декор, составленный глазурованным и позолоченным кашинном, придает зданию торжественный и парадный вид.

Кашин обычно синтезировали из белого кварцевого песка и золы соляноквых растений, содержащей в своем составе до 50% щелочей. По археологическим материалам мы прослеживаем эволюцию его использования. Ассортимент кашинной продукции постепенно расширяется от мелких украшений в эпоху раннего железа до более крупных изделий и посуды в эпоху античности. В эпоху Тимура и тимуридов кашин переходит в архитектуру как основа новых мозаичных облицовочных материалов. Хрупкие, легко поддающиеся обработке кашинные плитки шли на изготовление мозаики. Наряду с кирпичиками из кашинной массы изготавливались и кирпичики на поверхность которых, благодаря ее пористости, хорошо ложилась глазурь.

В Мавераннахре были распространены кашины на известковой связке, с использованием мелко молотого стекольного кварца и кварцитов. В Хорезме встречались кашины на клею (камедь или шереш) с использованием натуральных мелкозернистых песков. В таблице 3 приведены результаты химических анализов образцов с кашинными основами. В пробах 6 и 7 химические компоненты почвы одинаковы, а в остальных пробах все химические компоненты близки к друг другу. Как видно из таблицы 3 химические составы подглазурной основы и глазури различных периодов резко не отличаются друг от друга. Поэтому полученные в ходе исследований химико-аналитические данные позволят восстановить утраченные рецептуры древних кашинных основ и глазури, и использовать их оригинальный состав в изготовлении материалов для реставрации уникальных памятников древнего архитектурного зодчества Центральной Азии.

СПИСОК ИСПОЛЬЗОВАННОЙ ЛИТЕРАТУРЫ:

1. Гражданкина Н.С. К истории керамического производства в Средней Азии // ИМКУ. Вып. 5. Ташкент, 1963. С. 137-143.
2. Безбородов М.А. Мозаичные изразцы из мечети Анау // Известия Туркменской Академии Наук. № 6. Ашхабад, 1946. С. 42.
3. Бурнашева Ф.А. Опыт технологического исследования глазури керамической мозаики XV в. из медресе Улутбека // Научные работы и сообщения. Кн. 3. Ташкент, 1961. С. 267.
4. Абдуразаков А.А. Химические составы керамики и глазури архитектурных памятников Узбекистана // ИМКУ. Вып. 21. Ташкент, 1987. С. 183-186.
5. Абдуразаков А.А. История стеклоделия Средней Азии в древности и средневековье // Автореф. дисс. на соискание ученой степени д.и.н. Ташкент, 1993. С.20-25.
6. Аль-Беруни. Минералогия. М., 1963. С.210-211.

УДК 93/94

РОЛЬ ЦИФРОВЫХ ИНСТРУМЕНТОВ В ИЗУЧЕНИИ ИСТОРИИ ХИВИНСКОГО ХАНСТВА

С.Р. Давлетов, д.и.н., Ургенчский государственный университет, Ургенч
У.Р. Тажиева, докторант, Ургенчский государственный университет, Ургенч

Аннотация. Ушбу мақолада инсоният тараққиётининг ҳозирги босқичида ривожланиётган рақамли тарих масалалари ва Хива хонлиги тарихини ўрганиши ва ёритишида электрон ресурсларнинг ўрни таҳлил қилинган.

Калит сўзлар: тарих, глобаллашув, рақамли тарих, Хива хонлиги, манбалар, хариталар.

Аннотация. В статье обсуждаются вопросы о развивающейся цифровой истории на современном этапе развития человечества и роль электронных ресурсов в изучении и освещении истории Хивинского ханства.

Ключевые слова: история, глобализация, цифровая история, Хивинское ханство, источники, карты.

Abstract. The article discusses issues about the developing digital history at the present stage of human development and the role of electronic resources in the study and coverage of the history of the Khiva Khanate.

Key words: history, globalization, digital history, Khiva Khanate, sources, maps.

Сегодня благодаря цифровизации и глобализации нашего мира многое вокруг человека обрело цифровой характер, что является удобной для всех в силу своей мобильности и

доступностью. Ярким примером того, можно считать цифровизацию исторических материалов, что избавило исследователей от бремени посещения мировых библиотек и исторических материальных ресурсных центров, которое занимало бы относительно много времени и финансов.

Digital history - это подход к изучению и представлению прошлого, в котором используются преимущества новых коммуникационных технологий. Цифровая история как раздел цифровых гуманитарных наук занимается оцифровкой исторического контента, освещением цифровых архивов и других интерактивных исторических данных для широкой аудитории Интернета, созданием новых digital инструментов, необходимых в продвижении и развитии науки. В частности деятельность в рамках цифровой истории включает в себя: разработку и использование онлайн-архивов;

- анализ больших объемов данных;
- изучение взаимосвязей с использованием визуализации данных;
- анализ текстов;
- цифровую обработку и хранение устных интервью;
- интеграцию исторических данных с картами (старыми и новыми) и использованием географических информационных систем;
- представление исторических результатов на веб-страницах [1].

Digital history приобрел права гражданства в 1997 г., когда американские исследователи Э. Эйерс и У. Томас основали Virginia Center for Digital History (VCDH) при университете Вирджинии. Хотя один из пионеров разработки в этой области Р. Розенцвейг еще в 1994 г. открыл Center for History and New Media (CHNM) в университете Дж. Мейсона, не используя самого термина [2]. Говоря кратко, с помощью цифровых технологий Digital History сохраняет и популяризирует исторические знания, а e-History сосредоточена на их генерировании, оставаясь сугубо прикладной исследовательской областью исторической науки.

В настоящее время существуют мировые электронные базы исторических материалов, бесплатный доступ к которому повышается в силу расширения сети интернета по всему миру. Про историю Хивинского ханства в Средней Азии было издано огромное количество материалов и сведений не только местных ученых и исследователей, но и мировых представителей, которые опубликовали свои уникальные труды в результате путешествия в Хивинское ханство в то время.

В настоящее время для удобства мировым исследователям действуют различного рода информационных баз про историю Хивинского ханства, в качестве яркого примера, можно привести такие сайты как: Про Хорезм - www.xorazmiy.uz; Хоразм тарихи - www.historykhorezm.uz; Восточная литература - www.vostlit.info; Всемирная история - www.vek-noviy.ru; Мировая цифровая библиотека (WDL) - www.wdl.org; Странствия по Центральной Азии - www.centralasia.club и др. Вышеуказанные электронные библиотеки хранят не только исторические источники, труды и сведения про данного края, но и новые достижения современных исследовательских работ.

Например, на сайте www.historykhorezm.uz есть электронное видео-инфографическое пространство, посвященное истории Хорезма, культурному наследию, памятникам и произведениям искусства [3]. Сайт создан в рамках проекта Министерства инновационного развития Республики Узбекистан I-FA-2019-25 «Создание умных технологий на основе исследования истории, культурного наследия, памятников и произведений искусства Хорезма».

На сайте www.xorazmiy.uz можем найти специальные подразделения «Хоразм тарихи» (история Хорезма) и Древний Хорезм, в которых можно найти сведения от зарождения Хорезмской цивилизации до настоящего времени, изложенные в специальных номерах – «“Шажарайи турк” асариди Хива хонлиги», «Хива хонлиги (шайбонийлар, эронийлар, козоқлар ва кўнғирот сулоласи)», «История среднеазиатских государств в научных трудах академика Зии Мусаевича Буниятова», «Хивинское Ханство И Принципы Его Управления», «Гендемианский мирный договор между Россией и Хивой (12 августа 1873 г.)», «Состояние народного хозяйства, налоговая и денежная политика, воинское дело и геральдика Хорезмской Народной Советской Республики», «Культура и искусство в период Хивинского ханства», «Перепись населения 1910 года в Хивинском ханстве (во главе В. Лобачевским)», и др. В данном сайте можно найти ценные сведения про историю этого края с античного периода до настоящего времени - о возникновении Хивинского ханства, его населении, культурно-

традиционных ценностях, географическо-климатической особенности, торгово-дипломатических отношениях и про много других тематик [4].

Информационная база «**Восточная литература**» предоставляет исследователям публикации ученых на различные тематики, где наряду с ними можно проследить рубрики касающиеся истории Хивинского края. Публикации таких знаменитых авторов путешественников как Н. Муравьев ("Путешествия...", публикации "Русского архива"), Н. Обручев ("Из далекого прошлого...", Д.Скобелев («Письмо московскому купцу»), Бессмертный "Воспоминание о хане Хивинском...", М.Г.Черняев (отрывки дневника, публикации 1906 г. (Документы - Средняя Азия)) являются материалами данного сайта, которые имеют в себе уникальные данные собранные в ходе путешествия по Хивинскому краю [5].

Также действует такая своеобразная база сведений, как «**Всемирная история**» предоставляет аудиторию исследования мировых ученых по таким рубрикам как: «Возникновение в Мавераннахре Независимых Государств», «Формирование и Развитие Землевладения в средние века», «Международные Отношения Государств Центральной Азии», «Хивинское ханство во второй половине XVIII - первой половине XIX века», «История Узбекистана (XVI-первая половина XIX века)», «Образование Хивинского Ханства. (в XVI первой половине XVIII века)», «Международные Отношения Государств Центральной Азии» и др., по которым изданы множество, богатых информацией, публикации.

Мировая цифровая библиотека (www.wdl.org) предоставляет бесплатный доступ в сети Интернет в многоязычном формате к большому количеству материалов, представляющих культуры разных стран мира. Партнерами Мировой цифровой библиотеки являются, главным образом, библиотеки, архивы и другие учреждения, в которых собраны коллекции, представляющие культурную ценность для Мировой цифровой библиотеки. В число партнеров входят также институты, фонды и частные компании, которые вносят разнообразный вклад в проект, например, предоставляя свои технологии, созывая или спонсируя встречи рабочих групп или оказывая финансовую поддержку проекту. На базе Мировой цифровой библиотеки можно найти уникальные исторические данные с картами про Хивинского ханства. Эти источники дают ценные сведения и имеют важную роль в обогащении различных аспектов страниц истории Хорезма.

Ниже мы излагаем некоторые материалы из базы Мировой цифровой библиотеки:

1. Карта Хивинского ханства и низовьев Амударьи. На этой подробной и прекрасно оформленной русской карте показаны южное побережье Аральского моря и другая крупная река Центральной Азии Амударья, или Окс. Карта напечатана в 1873 году. На данной карте отражены такие характеристики местности, как реки, озера и болота, возделанные земли, а кроме того, пустынные территории (отмеченные как "такыр", то есть засоленные равнины с растрескавшейся от усыхания поверхностью, и солонцы). Показаны также города и селения, дороги, мечети. Карта создана картографическим подразделением Военно-топографического управления Генерального штаба России [6].

2. Карта Бухарского, Хивинского и Кокандского ханств и части Русского Туркестана. Представленная карта этих территорий, охватывающая части современных Казахстана, Таджикистана, Туркменистана и Узбекистана, была составлена Юджином Скайлером (1840–1890 гг.), американским дипломатом, путешественником, писателем и ученым. Карта Скайлера была напечатана отдельно в 1875 г. и включена в его двухтомный труд "*Туркестан: записки о путешествии в Русский Туркестан, Коканд, Бухару и Кульджу*", который был опубликован в 1876 г. в США и Великобритании [7].

3. Путешествие в Туркмению и Хиву в 1819 и 1820 годах. Николай Николаевич Муравьев (1794–1866 гг.) был русским военным офицером и государственным деятелем. В 1819 и 1820 годах он руководил экспедицией, направленной властями Российской империи на восточное побережье Каспийского моря и в Хивинское ханство. Книга "*Voyage en Turcomanie et à Khiva*" ("Путешествие в Туркмению и Хиву") представляет собой рассказ Муравьева об этой экспедиции. Книга разделена на две части. В первой части Муравьев описывает путь до Балканского залива, дальнейшее путешествие по суше в Хиву и возвращение в Тбилиси. В эту часть включены копии писем от генерала Ермолова и майора Пономарева хивинскому хану. Вторая часть книги содержит общее описание территории Хивинского ханства, его экономики и вооруженных сил, а также рассказ о гражданской войне в этом ханстве. Кроме того, в книгу включен перечень животных Средней Азии на латинском языке, заметки с описанием жителей данного региона и карта с указанием маршрута из Тифлиса в Хиву, составленная Муравьевым.

Книга была переведена с русского языка Ж. Лекуантом де Лаво и опубликована в Париже в 1823 году.

4. Рассказ о путешествии из Герата в Хиву, Москву и Санкт-Петербург. Джеймс Аббот (1807–1896 гг.) был британским военным офицером, который в 1823 году отправился в Индию. В декабре 1839 года он был отправлен с миссией в Хивинское ханство. В 1843 году он опубликовал представленную здесь двухтомную книгу *"Рассказ о путешествии из Герата в Хиву, Москву и Санкт-Петербург"*. Первый том содержит большую складную карту, на которой указан маршрут путешествия Аббота из Герата в Хиву и далее в Оренбург, Россия.

5. Родословная история о татарах, переведенная на французский язык с рукописной татарской книги сочинения Абулгачи-Баядур-хана, хана Хорезма, и дополненная великим числом примечаний достоверных и любопытственных о прямом нынешнем состоянии Северной Азии с потребными географическими ландкартами, а с французского на русский язык в Академии наук. Здесь представлено издание работы *"Шаджарэ-и турк"* на русском языке, основанное на французском переводе 1726 года и опубликованное в 1768 году в Императорской академии наук и художеств в Санкт-Петербурге. Книга состоит из двух томов и содержит различные карты "Северной Азии" в начале каждого тома. Она хранится в Фонде редких и ценных изданий Российской государственной библиотеки в Москве [8].

6. Сухопутное путешествие на север Индии из Англии через Россию, Персию и Афганистан. Капитан Артур Конолли служил офицером разведки британской Ост-Индской компании. Представленная здесь двухтомная книга *"Сухопутное путешествие на север Индии из Англии через Россию, Персию и Афганистан"* содержит рассказ Конолли об этом путешествии. Конолли описывает в книге путешествие по Хивинскому ханству, и рассказывает о своих впечатлениях о суннитском и шиитском мусульманском населении данного региона (предоставлено из библиотеки Конгресса).

7. Поход Перовского в Хиву в 1839 г. и русское посольство в Хиву в 1842 г. В этой книге описан поход Перовского и русское посольство в Хиву в 1842 г., результатом которого был первый договор между двумя странами.

8. Карта Южного Туркестана. На карте особо отмечены Бухарский эмират и Хивинское ханство, не вошедшие в генерал-губернаторство. На карте имеется пометка: "Была временно предоставлена Американским географическим обществом для проведения мирной конференции в Версале, 1918–1919 гг." Карта **предоставлено** из библиотеки университета Висконсин–Милуоки.

9. Военная карта Центральной Азии и Афганистана, изданная Уайлдом. Эта удивительно подробная карта Центральной Азии, датированная 1879 годом, была издана британским картографом Джеймсом Уайлдом-младшим (1812–1887 гг.) во время Второй англо-афганской войны (1878–1880 гг.). На карте изображены обширные территории Центральной Азии, включенные в состав Российской империи в конце XIX века, а также Афганистан и восточная Персия, частично показаны Белуджистан (современный Пакистан), Индия и Китай. Очерчены политические границы Бухарского и Хивинского ханств, Афганистана, Российской империи, Персии и Белуджистана (**предоставлено** из библиотеки университета Висконсин–Милуоки).

10. Россия в Азии: факты и исследование, 1558–1899 годы. Алексис Сидни Краус (1859–1904 гг.) был британским журналистом, писавшем для многих британских периодических изданий. В книге *"Россия в Азии: факты и исследование, 1558–1899 годы"* рассказывается об освоении Сибири, завоевании Россией Хивинского и Бухарского ханств, ее экспансии в Туркестан в конце XIX века. Работа *"Россия в Азии"* вышла в свет в нескольких изданиях в Великобритании и США. Здесь представлено первое издание, опубликованное в 1899 году в Лондоне. Оно включает 12 карт и три приложения (**предоставлено** из библиотеки Конгресса).

Заключение. Архивные документы имеют огромное значение при ознакомлении нынешнего поколения с историей. Ученые изучают эти источники, комментируют и с их помощью восстанавливают разные аспекты истории. В целом, вышеупомянутые электронные ресурсы отражают исторические источники по истории Хивинского ханства и играют важную роль в выявлении, анализе и публикации новой информации по истории Хорезма посредством сравнительного изучения исторической литературы.

СПИСОК ИСПОЛЬЗОВАННОЙ ЛИТЕРАТУРЫ:

1. Цифровая история: как почувствовать себя Бродским//www.lala.lanbook.com
2. Володин А. Ю. Цифровая история (digital history): виртуальная реальность или исследовательская практика? // Стены и мосты II: Междисциплинарные и полидисциплинарные исследования в истории. М., 2014. С. 140–147.

3. “Хоразм шаҳарларининг тарихи, маданий мерослари, обидалари ва санъат асарларининг тадқиқотлари асосида smart технологияларини яратиш” мавзусидаги инновация лойиҳасининг 2019-2021 йилларда бажарилган илмий тадқиқот ишлари бўйича якуний ҳисобот. Хива, 2021.

4. www.xorazmiy.uz

5. www.vostlit.info

6. www.wdl.org/ru/search/?institution=university-of-wisconsin-milwaukee-libraries

7. www.wdl.org/ru/search/?institution=national-library-of-kazakhstan

8. www.wdl.org/ru/search/?institution=russian-state-library

УЎК 93/94:37.02

ТАРИХ ЎҚИТИШДА МАНТИҚИЙ ФИКРЛАШГА ЎРГАТИШНИНГ ИЛМИЙ-МЕТОДИК ЗАРУРАТИ

Г.М. Ержанова, ўқитувчи, Қорақалпоқ давлат университети қошидаги академик лицей, Нукус

Аннотация. Мақолада тарих ўқитиш фани олдида мамлакатимиз ёшларини мантиқий фикрлайдиган, миллий ғурури баланд, мустақил фикр соҳиблари этиб тарбиялашдек долзарб вазифалар, умумий ўрта таълим тизимида тарих ўқитиш орқали ўқувчиларда мантиқий фикрлаш, дунёқарашни кенгайтириш, фуқаролик позициясини ҳимоя қилиш компетенцияларни, хусусан, янгича ёндашувдаги тарих машғулоти орқали амалага ошириш мантиққа таянишга замин яратиш ва мустақил фикрлашга ўргатиш учун мантиқий фикрлаш кўникмасини ривожлантиришга доир ўқув материалларининг методик таъминотини такомиллаштириш зарурати ёритилган.

Калит сўзлар: Дарсликлар, тарихий маълумот, компетенция, Ўзбекистон таълим тизими, тўғри тушуна олиш, ўқув-билув фаолияти, халқаро ҳамкорлик, давлат назорати.

Аннотация. В статье акцентируется внимание на важных задачах преподавания истории молодежи страны в виде логических мыслителей, национальной гордости, самостоятельного мышления, логического мышления у учащихся через преподавание истории в системе общего среднего образования, расширение мировоззрения, отстаивание гражданской позиции. Подчеркивается необходимость совершенствования методического обеспечения учебных материалов по развитию навыков логического мышления для создания основы для повышения логики и обучения самостоятельному мышлению.

Ключевые слова: Учебники, историческая справка, компетенции, система образования Узбекистана, правильное понимание, образовательная деятельность, международное сотрудничество, государственный контроль.

Abstract. The article focuses on the important tasks of teaching history to the youth of the country as logical thinkers, national pride, independent thinking, logical thinking in students through the teaching of history in the general secondary education system, broadening the worldview, protection of civic position. the need to improve the methodological support of teaching materials on the development of logical thinking skills to create a basis for increasing logic and to teach independent thinking is highlighted.

Keywords: Textbooks, historical information, competence, education system of Uzbekistan, correct understanding, educational activities, international cooperation, state control.

Жаҳонда глобаллашув жараёни тезлашаётган бир пайтда миллий ўзликни асраш, тарих ва кадрятларни келажак авлодларга етказиш, миллий ғурур туйғусини тарбиялаш долзарб бўлиб бормоқда. Бугунги кунга келиб тарихни ўқитишга доир турли янгича ёндашулар ўқув жараёнига татбиқ этилмоқда, тарих фанининг барча даврларини ўқитиш бўйича интерфаол усуллар амалиётда кенг қўлланмоқда. Ҳар қандай тарихнинг ядросини уларни тизимлаштириш, яъни даврлаштириш ташкил қилади. Тарихни ўрганиш мантиқий фикрлашга ўргатишдан бошланади ва у ўқув топшириқларига асосланади. Ривожланган хорижий мамлакатларда тарих фанларини ўқитишда маълумотлар мантиқий ўйлаш фикрлаб топиш, солиштириш ва изохлашга асосланади. Оддий тарихий маълумотни, хусусан, хронологик маълумотларни ёдлаш ва қайта айтиб бериш эмас, таълим жараёнида мантиқий мушоҳадага ундайдиган ўқув топшириқларидан унумли фойдаланилади. Дунё тажрибасида ўқув топшириқлари бир бўлим ёки бир мавзу билан тугаб қолмайди. Дарсликларда келтирилган савол ва топшириқлар турлари ўқувчида мантиқий фикрлаш кўникмаларининг осонгина шаклланишига олиб келади.

Бугунги педагогик шароит ўқув топшириқларини когнитив-прагматик ёндашув асосида такомиллаштиришни тақозо қилади, шунингдек, тарих ўқитишда ҳам савол, машқ ва топшириқларни ишлаб чиқишда блум таксаномиясини ҳам инобатга олиш лозим. Фанларни, хусусан, тарих фанларини ўқитишда ҳам бугун компетенциявий ёндашув қўлланмоқда.

Бироқ, миллий гуруҳларда ўқиётган ўқувчиларнинг шу миллат вакили – маълумотларни ташувчилар сифатида тарих фани бўйича эгаллаган кўникма ва малакаларини жамият талаблари мавжуд стандартлар билан қулай баҳолаб бўлмайди, айниқса, мантиқий фикрлаш кўникмасини. Ўқувчи ўз тарихи ҳақида тақдим этилган маълумотдан ўзига тегишли муҳим хабарни англай олмайди, қанчалик муҳим бўлмасин ғурур ва ифтихорни ҳис қилмайди. Умумтаълим мактабларини битирувчи ҳар бир ўқувчи энг камида ўз тарихи билан фахрлана олиши ва сўралганда бу фахрнинг сабабини изоҳлаб, асосини келтира олиши лозим, шу нуқтаи назардан мазкур тадқиқотда тарих ўқитишга доир ўқув материаллари мазмуни, усул ва воситаларини такомиллаштириш, ўқувчиларда мантиқий фикрлаш кўникмаларини шакллантириш методикасига доир масалалар ўрганилган.

Шунингдек, тадқиқот мавзусига доир И.А.Аллаёров, О.Р.Розиқов, Р.Ибрагимов, Б.Р.Адизов, М.Ҳ.Маҳмудов И.Э.Давронов [1] лар томонидан таълим олувчининг ўқув-билув фаолиятини ривожлантириш, унинг фаоллиги ва мустақиллигини тарбиялаш муаммолари ҳам ўрганилган.

Рус педагоглари А.Н.Леонтев, Ж. А. Пономарев, С.Л.Рубенштейн [2] кабилар ўқув топшириқлари ва уларнинг дидактикада тутган ўрни, вазифалари ҳақида кузатишлар олиб борган. Жумладан, Леонтиев “топшириқ” тушунчасини қуйидагича характерлайди: “Топшириқ – муайян шартларга асосланиб олдинга қўйилган мақсаддир” [3].

Жаҳон педагогикасида ўқув топшириқларнинг методик, психологик-педагогик тадқиқи билан Австралиялик олим, профессор Жак Ричардс махсус шуғилланган [4]. Шуни таъкидлаш жоизки, ғарб педагогикаси амалийликка асосий эътиборни қаратади. Дастлабки прагматик ғоялар америкалик файласуф ва педагог Д. Дьюи [5] томонидан ишлаб чиқилган.

Хорижий тажрибалардан ўз вақтида хулоса чиқарган Ҳ.Неъматов когнитив-прагматик ёндашувни Ўзбекистон таълим тизимига биринчи бўлиб истиқлолнинг дастлабки йилларида олиб кирган эди. Мазкур ёндашув ўз вақтида қўллаб-қувватланмади. Шунинг учун ҳанузгача она тили таълимида амалдаги ўқув топшириқлари қутилган самарани бермай келмоқда. Бугунги педагогик, лингводидактик шароит ўқув топшириқларини когнитив-прагматик ёндашув асосида такомиллаштиришни тақозо қилади, шунингдек, савол, машқ ва топшириқларни ишлаб чиқишда блум таксаномиясини ҳам инобатга олиш лозим.

Дунёда тарих ўқитиш прагматик ёндашувга асосланган бўлиб, дарс жараёнида ўтмишни ўқитиш асосида ўқувчиларда миллий ғурур уйғотишга мантиқий фикрлашни ўргатиш орқали эришилади. Шу ўринда дунё тарихини ўқитиш билан миллат тарихини ўқитиш мақсадлари маълум маънода фарқ қилишини, уларни бир чизикда тасаввур қилиб бўлмаслигини таъкидлаш лозим. Шунга қарамай, жаҳон тарихини ўрганиш бўйича белгиланган даражалар миллий тарихни ўқитишга ҳам татбиқ қилинмоқда.

Ўқувчиларда тарих дарсидан (миллат вакиллари бўлгани учун) баъзи ривоят, ҳикоят ва филмлар, мултфилмлар орқали муайян кўникмалар шакллантирилади бунда, асосан, уларга маълумотларни қабул қилиш кўникмаси ривожлантирилади. Юқори синфларда (5-11) ўқувчилар тарих ўқитиш асосан савол-жавоб шаклида олиб борилади. Бундай вазиятда тарих ўқитиш методикасининг асосий вазифаси ўқувчиларда эшитганларини *тўғри тушуна олиши* – (**англаш**), *маълумотларни солиштириши* – (**қиёслаш**), *муҳим маълумотни ажратиши* – (**фаҳмлаш**) ҳамда *калит сўзни топиши* – (**мантик**) кўникмаларини ривожлантириш лозим. Бу масъулиятли вазифани, албатта, такомиллаштирилган ўқув топшириқлари орқали амалга ошириш мумкин. Тарих ўрганишга қўйилган мазкур талаблар асосида эшитилган маълумотларни англаш, маълумотларни қиёслаш, ажратиш ва муҳим нуқтани, калит сўзни топиш малакалари шаклланади. Бундай ёндашувдан ижодий фойдаланиб, тарих дарсларини самарали ташкил этиш мумкин. Ривожланган давлатларнинг ўқитиш методикасида маълумотларни баён қилиб бериш, ҳикоя қилиш каби машғулотлар, асосан, ўқув топшириқларига таянади, савол ва топшириқлар аниқ фарқланади, ўз ўрнида ишлатилади. Шу сабабли уларда ўз тарихини ўрганишга қизиқиш ортиб боради ва компетентлиги ҳам юқоридир.

Республикамызда ҳам тарих ўқитиш компетенциявий ёндашувга асосланди, таянч компетенциялар негизида ҳар бир фанга доир алоҳида компетенциялар ишлаб чиқилиб, амалиётга жорий қилинди. Тарих фанига доир эса ўзига хос компетенциялар танланди.

Ўқувчиларнинг тарих фани бўйича эгаллаган билим, кўникма ва малакаларини халқаро баҳолаш тизимларига мослаш, шу талаблар асосида ўқитиш йўлга қўйилмоқда. Зеро, “Ёшларимизнинг мустақил фикрлайдиган, юксак интеллектуал ва маънавий салоҳиятга эга бўлиб, дунё миқёсида ўз тенгдошларига ҳеч қайси соҳада бўш келмайдиган инсонлар бўлиб камол топиши, бахтли бўлиши учун давлатимиз ва жамиятимизнинг бор куч ва имкониятларини сафарбар этамиз” [6], – дея таъкидланиши тарих ўқитиш фани олдида мамлакатимиз ёшларини мантикий фикрлайдиган, миллий ғурури баланд, мустақил фикр соҳиблари этиб тарбиялашдек долзарб вазифаларни қўяди. Умумий ўрта таълим тизимида тарих ўқитиш орқали ўқувчиларда мантикий фикрлаш, дунёқарашни кенгайтириш, фуқаролик позициясини ҳимоя қилиш компетенцияларни, хусусан, янгича ёндашувдаги тарих машғулотлари орқали амалага ошиш мантиққа таянишга замин яратиш ва мустақил фикрлашга ўргатиш учун мантикий фикрлаш кўникмасини ривожлантиришга доир ўқув материалларининг методик таъминотини такомиллаштириш зарурати мавжуд.

Мазкур ёндашув асосида қуйидаги хулосаларни келтириш мумкин: тарих ўқитиш жараёнида мантикий фикрлаш кўникмасини шакллантириш учун махсус ўқув топшириқлардан фойдаланилганда ўқувчиларда миллий ғурур, ва фахрланиш туйғуларининг ошгани ва бунинг сабабини асослаб бера олиш кўникмаси ҳосил бўлгани аниқланади; мантикий фикрлашни ўргатишга доир ўқув материалларини такомиллаштиришда маълумотларни даражалаш билан боғлиқ жиҳатлар инobatга олинганда, мантикий таҳлил материаллар ҳудуд муҳитига мос бўлганда самарадорлик юқори бўлиши исботланади;

ўқув топшириқлари вазифа жиҳатидан фарқланиб, уларнинг асосий қўлланилиш ўринлари белгилаб берилган, ўқитиш жараёнида ўқувчилар қайси маълумотларни мантиқан ўрганиш ва қайси маълумотларни эсда сақлаш лозимлиги ажратиб берилади; мантикий фикрлашни ўргатишга доир ўқув материаллари методик таъминотининг мазмун, усул ва воситалари фонетик компетенцияни шакллантириш нуқтаи назаридан такомиллаштирилади.

ФОЙДАЛАНИЛАН АДАБИЁТЛАР РЎЙХАТИ:

. Аллаёров И.А. Дидактические основы активного обучения. Автореф. дисс. ... докт. пед. наук. –Т.: 1994. - 44 с.; ; Розыков О. Основы оптимального применения системы учебных задач в обучении. –М.: Ўқитувчи, 1981. -103 с.; Ибрагимов Р. Бошланғич синф ўқувчилари билиш фаолиятини шакллантиришнинг дидактик асослари: Пед. фанл. докт. илмий даражасини олиш учун ёзилган диссертация. –Тошкент: Қори Ниёзий номли ЎзПФИТИ, 2002. – 265 б.; Адизов Б.Р. Бошланғич таълимни ижодий ташкил этишнинг назарий асослари. Пед. фанл. докт. илм. дараж. олиш учун ёзилган дисс. –Т.: 2003. -280 б.; Маҳмудов М.Х. Таълимни дидактик лойиҳалашнинг назарий асослари. Пед. фанл. докт. илм. дараж. олиш учун ёзилган дисс. автореферати. –Т.: 2004. -42 б.

2. Рубенштейн С.Л. Проблемы общей психологии. – М.: Педагогика, 1976. -416 с. Леонтьев А.Н. Проблемы развития психики. – М.: Педагогика, 1972. -576 с. Пономарев Я.А. Психология творчества и педагогика, 1976. - 280 с. Розыков О.Р. Теоретические основы оптимального применения системы учебных задач в обучении школьницы (на материалах гуманитарных предметов). Автореферат дисс...док. пед. наук. – Тбилиси, – 1986. - 50 с. Розыков О.Р. ва бошқалар. Дидактика. – Т.: Фан, 1997. -256 б. Краткий педагогический словарь. – М.: 1984

3. Леонтьев А.Н. Проблемы развития психики. – М.: Педагогика, 1972. -576 с.

4. <https://www.professorjackrichards.com/mother-tongue-teaching-vs-foreign-language-teaching/>

5. Джон Дьюи. Общество и его проблемы John Dewey. The Public and its Problems. Denver, 1927. / Дж. Дьюи. Общество и его проблемы. — Перевод с английского: И. И. Мюрберг, А. Б. Толстов, Е. Н. Косилова. — М., 2002.

6. Мирзиёев Ш. Эркин ва фаровон демократик Ўзбекистон давлатини биргаликда барпо этамиз. –Т.: Ўзбекистон, 2016. –14-б.

УЎҚ 93/94

ИККИНЧИ ЖАҲОН УРУШИ ЙИЛЛАРИДА ХОРАЗМ ХОТИН-ҚИЗЛАРИНИНГ ФРОНТ ОРТИДА ҒАЛАБАГА ҚЎШГАН ҲИССАСИ

(1941 йил даврий матбуоти материаллари асосида)

Ф.Ж. Жуманиязова, стажёр тадқиқотчи, Хоразм Маъмун академияси, Хива

Аннотация. Мазкур мақолада хоразмлик хотин-қизларнинг иккинчи жаҳон урушининг дастлабки йилларида фронт ортида саноат ва қишлоқ хўжалиги соҳасида фидокорона меҳнат фаолияти ва ғалабага қўшган ҳиссаси ёритилган.

Калит сўзлар: Иккинчи жаҳон уруши, фронт эҳтиёжлари, аёл кадрлар, қишлоқ хўжалиги, саноат, завод ва фабрикалар, “Ўмид” артели тўқимачилари, аёл тракторчилар, қўриқ очии, шудгорлаш, стахановчи, сельпо.

Аннотация. В статье рассказывается о самоотверженном труде хорезмских женщин в первые годы Великой Отечественной войны и их вкладе в победу в области промышленности и сельского хозяйства.

Ключевые слова: Вторая мировая война, нужды фронта, женщины, сельское хозяйство, промышленность, фабрики и фабрики, ткачи кооператива «Умид», трактористки, караула, плуг, стаханов, селпо.

Abstract. This article describes the selfless work of Khorezm women in the early years of World War II and their contribution to the victory in the field of industry and agriculture behind the front lines.

Keywords: World War II, the needs of the front, women, agriculture, industry, factories and mills, weavers of the cooperative "Umid", women tractor drivers, guard, plow, stakhanov, selpo.

Кириш. Иккинчи жаҳон уруши йилларида Ўзбекистон мамлакатнинг мустақкам таъминот базасига айлантирилиб, саноат корхоналари ҳарбий соҳага мослаштирилган ва ишлаб чиқариш фронт эҳтиёжлари учун йўналтирилган. Ўзбекистонга эвакуация қилинган юздан зиёд завод ва фабрикаларни тиклашда фуқароларимиз куч ва имкониятларини сафарбар этган [1]. Ўзбекистоннинг иқтисодий ва меҳнат ресурслари тўлиғича фронтга сафарбар этилган. Бу даврда республикада янги меҳнат режими жорий қилинган, яъни иш кунни узайтирилган, дам олиш кунлари ва меҳнат таътиллари бекор қилинган. 1941 йил охиригача 300 га [2] яқин корхонани жанговор техника қуроллари ва ўқ-дори ишлаб чиқаришга мослаштириб қайта қурилган. Бу корхоналарда фронтга сафарбар қилинган эркаклар ўрнини кексалар, хотин-қизлар эгаллаган.

Фашизм устидан ғалаба қозонишга Хоразм меҳнаткашлари ҳам катта ҳисса қўшганлар. Уруш йилларида Хоразм вилояти меҳнаткашлари давлатга 43543 минг тонна пахта, 33 минг тонна ғалла, 106,9 минг тонна гўшт, 29383 тонна ўсимлик ёғи, 113.900 метр пахта маҳсулотлари, 1000 жуфт поябзал, 66364 дона иссиқ кийим-бош, 17400 кг жун, 2400 тонна пилла, 5 млн дона тухум, 10673 дона қўй ва мол терисини топширдилар. Ҳукумат томонидан Хоразм вилоятига қўчирилган аҳолига уй жой, иш ва кўнгил берибгина қолмай уйларида жой бердилар. Хоразм чарводорлари мудофа фондига 5000 дан зиёд хизматчи отлар 8615 та бедов отлар ва 50 млн сўм пул, отлиқ қўшин учун 9000 та пўстин топширганлар. Урушнинг илк йилларида бутун воҳа бўйлаб “Медик Ўзбекистон” самолёти орқали 3-тонна буғдой, 2095 сўмлик кийим, 4750 сўмлик турли буюмлар, ҳамда 10800 сўм йиғиб фронтга жўнатилган. 1943 йилдан бошлаб воҳа бўйлаб пул йиғиб “Ўзбекистон бронопоезди” (номланиши) “Ўзбекистон комсомоли” учун 3 миллион сўм, эски самолётларни ремонтлари ва янгилари учун 2 миллион 630 миң 628 сўм, “Ўзбекистон комсомоли” деб номланган танк колоннаси учун, ҳамда “Совет Ўзбекистони” эскадрильяси учун уруш йилларида 195 миллион 192 миң сўм йиғилган.

Иккинчи жаҳон урушининг илк даврларидаёқ республика ҳудудларида аёллар ташаббусни ўз қўлларига олиб, митинглар уюштирганлар ва барчани бир сафда туриб меҳнат қилишга даъват қилганлар. 1941 йил июль ойида ҳукумат мамлакат аёлларига мурожаатида, “Ишчилар, колхозчилар ва меҳнаткашлар! Эркаклар касбини янада мукамал эгаллаб олинглар: дастгоҳларда, тракторларда, маданият ва санъат соҳаларида юқори ўринларни эгалланглар” [3], - дейилган. Бунга жавобан хоразмлик хотин-қизлар саноат корхоналари, дўконлар, колхоз далаларида меҳнат қилганлар, айниқса иккинчи жаҳон урушининг дастлабки ойларида Хоразм хотин-қизларининг фаоллиги янада ошган. Шу даврда саноат ва қишлоқ ҳўжалигида хотин-қизлар асосий ишлаб чиқарувчи куч сифатида ишлаб чинакам ватанпарварлик намуналарини кўрсатганлар. Жумладан, Урганчдаги №7 сонли тикувчилик фабрикасида 1941 йил 1 июлда 70 нафар стахановчи [стахановчи-нормани бир ярим баравар ва ундан ортиқ бажарган киши] ишлаган бўлса, бир ойдан сўнг, яъни 1941 йилнинг 1 августида уларнинг сони 89 тага етган [4].

Республикамизнинг барча вилоятларида, жумладан Хоразмда ҳам барча соҳаларда ишлаб чиқариш режалари, муддатидан олдин ошириб бажарилган. Вилоятнинг илғор корхоналаридан бири бўлган Навоий номли тикув фабрикасининг ишчилари, инженер-техник ходимлари 10 ойлик ишлаб чиқариш режасини муддатидан олдин 100,3 фоиз қилиб бажарганлар. Корхона мамлакатимизга 1 502 700 сўмлик қўшимча маҳсулот ишлаб берган. Корхонанинг кўп станокларини бошқарувчиси Татьяна Игнатова 8 соатда икки-уч норма бажариб яхши намуна кўрсатган. Тикувчи Розия Мадрахимова эса бир сменада 80 ўрнига 130 костюм ишлаб чиқариб нормани 165 фоиздан ошириб бажарган [5].

“Янги турмуш” артелининг жамоаси фронт ва фронт орқасида ҳам кўп, ҳам сифатли озиқ-овқат ва ширинлик билан таъминлашда чексиз ватанпарварлик намунасини кўрсатган. Артельда йиллик ишлаб чиқариш режаси 20 октябрдаёқ 127,6 фоизга етказиб

бажарилган. Уруш даври стахановчиларидан Самандарова, Қурбонова, Зубковалар ўн ойлик мажбуриятларини 300 фоиздан ошириб бажарганлар.

Гурлан пахта заводида ишловчи Жумагул Жуманова оддий ишчи бўлган. У дастлаб токарлик хунарини кейинчалик слесарликни ҳам ўрганиб, иш жараёнида ишлаб чиқариш топшириғини 150-180 фоиз ўртасида бажариб келган. Пахта заводида Жумагул опа ёлғиз бўлмаган, бу ердаги барча хотин-қизлар ҳам ватанимиз олдидаги ватанпарварликларини амалда исбот қилганлар. Илгари уй-рўзғор ишлари билан шуғулланиб келаётган Ким Людмила, Бика Давлатова, Ҳалима Ҳайитбоева, Ўрозгул Холматова ва Норгул Норматова каби хотин-қизлар урушга кетган ишчилар ўрнини босиб, стахановча ишлаганлар.

Уруш йилларида халқимизга аъло сифатли нон етказиб беришга ҳисса қўшган Урганчлик Ровияжон Сафаева заводга янги ишга келган ёш ишчи аёлларга устозлик қилиб, сифатли нон пишириб чиқариш йўлларини ҳам ўргатган.

Хонқа туман маҳаллий саноати жамоаси фидокорона ишлаб, янги ғалабага эришган. Промкамбинат йиллик ишлаб чиқариш режасини муддатидан олдин 102,6 фоиз бажарган. Промкамбинатнинг Раҳимажон Азимова бошчилик қилаётган тикувчилик цехи ишлаб чиқаришда юқори самарага эришиб, йиллик топшириқни 350 фоиз қилиб бажарган. Хунарсанд аёллардан Хонимжон Абдуллаева, Бика Отажоновалар кунлик топшириқни 180-200 фоиз бажарганлар ва янги намуналар кўрсатганлар.

Хива шаҳрида “Умид” артелининг тўқимачилари пилла чикитидан сифатли ипак олиб, Андижон, Наманган нусхасида шойи тўқиш ва ипак рўмол ишлаб чиқиш билан фронтга хизмат қилганлар. Артелнинг шойи тўқувчиси Солия Рўзметова эса тўқимачиликда шу чоққача эришилмаган меҳнат унумини берган, яъни нормани 400 фоиздан ошириб бажарган [6].

Урушнинг дастлабки кунларида мамлакат учун аёлларни савдо соҳасида ишлашга ўргатиш катта аҳамиятга эга бўлган. 1941 йилги июль ойи даврий матбуотида Хоразм вилоят Истеъмолчилар уюшмаси томонидан ўқув курслари ташкил қилиниб, 82 нафар аёлни умумий дўконда ишлашга ўргатилганлиги, яна 38 киши ўқиётганлиги ва 25-июлдан бошлаб яна бир гуруҳда 25 кишига дарс бошланиши тўғрисида маълумот берилган. Шундай курсларни тугатган аёлларнинг айримлари дўконларда мудирлик ҳам қилганлар ва савдо планларини ошиғи билан бажарганлар. Жумладан: Урганч туман Ғойбу сельпосининг [сельпо-қишлоқ матлубот жамияти ёки қишлоқ магазини маъносида] Назия Ахмадуллина мудирлик қилаётган 7-дўкон октябрь ойи савдо режасини 273 фоиз бажарган бўлса, ноябрь ойида савдо режасини 300 фоизга етказиб бажариш мажбуриятини олган.

Янгиариқ тумани, Киров селпосининг дўкон мудираси Отажонова иккинчи жаҳон уруши кунларида ғайрат билан ишлаб ойлик ва квартал савдо айланмаси режаларини ошириб бажарган бўлса, Хонқа туман Сарапаён сельпосининг 11-сон дўкони мудираси Бибижон Ниёзова ўн ойлик савдо режасини 149,6 фоиз, Аҳмедова мудирлик қилаётган дўкон ўз мажбуриятини 107,5 фоиз қилиб бажарган. Шунингдек, Манғит туман Калинин сельпосидаги 2-сон дўкон мудираси Бибижон Қорабоева ўн ойлик топшириқни 150 фоиз, Шарифа Нурматова мудирлик қилаётган 8-сон дўконда ҳам режа 142 фоиз бажарилган бўлса, Питнак сельпоси ходими Онажон Ҳайитбоева ҳам биринчи, иккинчи ва учинчи квартал савдо режасини ошириб бажарган. Фақат 1941 йил вилоят саноат корхоналарига 1213 аёл жалб қилинган. Улар урушга кетган акалари, оталари, укалари ўрнига мардонавор ишлаб, кунига 2-3 норма бажарганлар. 1941 йил вилоят саноат корхоналари йиллик режани 105 % га удаладилар.

Иккинчи жаҳон уруши пайтида аёллар қишлоқ хўжалигида ҳам катта кучга айланлар. Уруш йилларида 15 минг аёл тракторчилик касбини эгаллаган. Урушнинг биринчи йилларидаёқ Хоразмда юзлаб аёллар трактор ҳайдашни ўрганганлар ва қишлоқ далаларида фидокорона меҳнат қилганлар. Биргина 1941-1942 йиллар мобойнида вилоятда 3000 дан ортиқ аёл тракторчилар тайёрланган [7].

Урганч туман 1-МТСда хотин-қизлардан тракторчилар тайёрлаш учун курс очилган. 55 нафар хотин-қизлар тракторчиликни пухта ўрганиб, курсни яхши ва аъло баҳоларда битказиб чиққан. Курсни битказиб чиққан аёл тракторчилардан ҳаммаси кузги ер ҳайдашда фаол иштирок қилганлар. Урганч туманидаги биринчи тракторчи аёл Бобожоннова Холжон эди. У 1935 йилда трактор ҳайдашни ўрганиб, тумандаги Охунбобоев колхозига қарашли Қорамон қишлоғида ер ҳайдаш, пахта териш ишларида фаоллик

кўрсатган. У бутун умри давомида ўз касбини севиб, тракторнинг ҳар бир деталаригача мукаммал ўрганиб, механиклик ҳам қилган.

Урганч туман Чондиқийёт қишлоқ советидаги “Максим Горький” номли колхозда стахановчи тракторчи аёллардан Дуржон Юсупова намунали ишлаган. У қисқа муддат ичида 62 гектар ерни шудгор қилган ва кунлик нормасини 250-300 фоиздан ошириб бажарган. Стахановчи тракторчилардан Ҳайитгул Турсунова ва Дуржон Юсуповалар кўриқ очиш ва шудгорлаш ишида фаол қатнашиб, кунлик нормаларини 2-3 баробар ошириб бажарганлар.

Шу тумандаги Юқорибоғ қишлоқ совети “Куйбишев” номли колхознинг Мустафо Рўзматов бошлиқ 3-бригадасида кузги шудгор айниқса қизгин давом қилдирилиб, 18,5 гектар ер шудгорланган. Шу бригаданинг Ҳожар Бобоева бошлиқ звеноси ўзининг 5 гектар ерини юз фоиз шудгорлаб бўлган. Ушбу туманда аёл тракторчилардан Пошша Саидматова, Эмсин Якубова шудгорлашни баланд сифати учун курашиб, кунлик режани ҳар кун 2 баравардан бажарганлар. Улар ерни чуқур ҳайдаш билан бирга 250 килодан ёнилғи тежаган бўлсалар, Рўзика Собирова ер ҳайдаш ва кўриқ очишда фидокорона ишлаб, 170 килодан ёқилғи тежаб, кунлик топшириқни ошириб бажарган.

Бу турдаги курслар Хивада ҳам ташкил этилган бўлиб, унда асосан колхозчилардан 186 нафар аёл ўқитилган, шулардан 134 нафари тракторчилик касбини, 52 нафари бригада механиги касбини эгаллаган [8]. Хива туман МТСида фронтга кетган эркак механизатор ва механиклар ўрнини эгаллаш учун қиз-жувонлардан янги механизатор ва механиклар тайёрланган. Ишлаб чиқаришдан ажралмай туриб 25 аёл механизатор тайёрлаш мактабини тугатган. Буларнинг ҳаммаси уруш бошланган дастлабки даврларда колхозларда кўриқ очиш ва пахта ерларини шудгор этишда фаол ишлаганлар. Аёл механизаторлардан Сарабиби Бойжонова, Гавҳар Каримова ва Султон Жуманиёзовалар кунлик топшириқни 150 фоиз бажарганлар. Яна бир аёл механизатор Рўзика Машарипова “Зарбдор” ва бошқа колхозларида режадаги ерни шудгорлашни сифатли ўтказган. Механизатор Жумагул Худойберганова режани икки баравар ошириб бажарган ҳамда 500 кило ёнилғи тежаган.

Гурлан туманида 114 нафар колхозчи МТС томонидан ташкил этилган трактор курсларда таҳсил олган бўлиб, шулардан Ражапова, Авазжон Раҳимбоева, Юлдашева, Пошша Полвонова, Гулжан Ҳайитбоевалар аъло баҳоларга ўқиб, тракторнинг эҳтиёт қисмларигача ўрганганлар ва юқори натижаларга эришганлар. Шу тумандаги Эшимжирон қишлоқ советидаги колхозда ер ҳайдаётган аёл механизаторлардан Хоним Авазова, Норжон Бўтамова стахановчасига ишлаб шудгорлаш ва кўриқ очиш планларини ошириб бажарганлар. Улар 175 гектар кўриқ очиб, 160 гектар пахта ерини сифатли ҳайдаганлар.

Хонка МТСида юзлаб колхозчи қизлар ва аёллар тракторчилик курсида таҳсил олган. Шулардан Солия Асимова, Анажон Тўраева, Гулжон Салаева ва бошқалар тракторни эҳтиёт қисмларини мукаммал ўрганиб, аъло баҳоларга ўқиганлар. Бундай талабалардан 60 нафари муддатидан 15 кун олдин ўқишни тугатиб, механизатор унвонига эга бўлишган.

Манғит туманининг айрим колхозларида ҳар гектар ердан 26,5 центнердан ҳосил олиниб, йиллик пахта тайёрлаш режаси 153,5 фоиз бажарилган. Жумагул Хўжабоева бошлиқ 7-звено ҳар гектар ердан 28,7 центнердан ҳосил олган ва ҳаммадан олдин шудгорлаш ишига киришган ва ҳамма ерни сифатли қилиб ҳайдаган. Шу тумандаги, 1-МТСининг трактор бригадаси “Озод”, “Буденный” номли колхозларда 380 гектар ўрнига 390 гектар ер ҳайдаб, шудгорлаш ва кўриқ очиш режасини ошириб бажарган. Бригаданинг стахановчи рулевиги Ҳалима Ўтабоева ҳар куни икки-уч норма бажариб, ер ҳайдаш планини 200 процент қилиб бажарган.

Янгиариқ туман Киров қишлоқ советидаги “Қизил Ўзбекистон” колхозининг 11-бригадасида давлатга режадаги 12 центнер ўрнига 17,5 центнердан пахта топширилган. Бригада бу ютукни мустаҳкамлаш учун пахта майдонларини кузги шудгор қилишга жадаллик билан киришган. Бригаданинг Пошшожон, Ойимжон ва Шарифжон бошлиқ звеноларида шудгорлаш муваффақиятли яқунланган. Янгиариқ туман МТСининг 36-сонли трактор бригадасининг аёл тракторчилари Ойша Эгамбердиева билан Сафаргул Иброхимовалар ҳар куни 2,6 ўрнига 5,6 гектардан ер ҳайдаб, кунлик топшириқни ошириб бажарганлар. Трактор бригадасининг аёл тракторчилари намунали ишлаши натижасида

шудгорлаш режаси 5-декабрдаёқ ошириб бажарилган [9]. Шовот туман 1 - МТС дирекцияси бутун ишини фронт манфаатига бўйсундириб, шудгорлашни сифатли ўтказиш



ва кўпроқ ёнилғи тежаш учун мусобоқа уюштирганлар. Бутун трактор бригадаларида иш унушли бошланган. Дастлабки кунларди 174 тонна ёнилғи тежалиб, давлатга 139 571 сўм пул фойда келтирилган. Ёнилғи тежашда Худойберганова бошлиқ трактор бригадаси намуна кўрсатган. Шу тумандаги яна бир тракторчи Бибижон Худойберганова Қиёт кишлоқ советидаги “Ворошилов” номли колхозда ишлаб кунлик шудгорлаш режасини 120 фоизга етказиб бажарган. Бибижон Худойберганова ёзги ер ҳайдаш вақтида 350 кило ёнилғи тежасан. Шовотлик Саодат Худойберганова МТС да янги тракторчилардан бўлиб, у 1941 йил кузги ер ҳайдашда стахановчасига ишлаб, 75 гектар ўрнига 150 гектардан ошириб шудгор қилган ҳамда шу давр ичида 300 килодан ошиқ ёкилғини тежасан.

Бобожонова Холжон -1917 йилда Урганч тумани Охунбобоев колхозида туғилган. У 1935 йилда Урганч туманидан биринчи тракторчи аёл сифатида етишиб чиққан. Унга бу ишда Қоромон кишлоғи тракторчилари катта ёрдам берган.



Холжон она дастлаб тракторни ўрганишда қийинчиликларга дуч келган, деталларни қандай номланишини аниқ пайқай олмаган. Лекин у тракторни мукамал ўрганиб, рулга ўтирганидан кейин аввало ерларни моллаш, бороналаш, сўнгра ҳайдаш ишларини бажарган. Уруш йилларида Х.Бобожонова фидокорона меҳнат қилган. Кейинчалик пахта машина ҳам бошқариб, тонна тонна пахта териб Охунбобоев номли колхознинг пахт планларини ошиғи билан бажарилишига ўзининг катта ҳиссасини кўшган [10]. Давлат томонидан онани меҳнатлари шарафига медаллар, фахрий ёрликлар берилган. Холжон Бобожонова 2010 йилда вафот этган.

Якубова Моможон - 1929 йилда Урганч тумани Қоравул кишлоғида туғилган. У 1943 йилдан 1952 йилгача Урганч тумани Қоравул кишлоғига қарашли Ғалаба колхозида табелчи ҳисобчи бўлиб ишлаган. Уруш тугаб барча соҳалар тинч қурилишга ўтгандан сўнг Моможон она фермада сут соғувчиси бўлиб ишлаган, кейинчалик қилган меҳнатлари қадрланиб туман депутати лавозимига сайланган. Моможон она 2021 йилнинг 15 августида вафот этган. Она давлатимиз томонидан бир қанча медаллар, фахрий ёрликлар билан тақдирланган. Иккинчи жаҳон уруши даврида қилган меҳнатлари эвазига “Ғалабанинг 75 йиллигига бағишлаб” кумуш медаль билан тақдирланган [11].

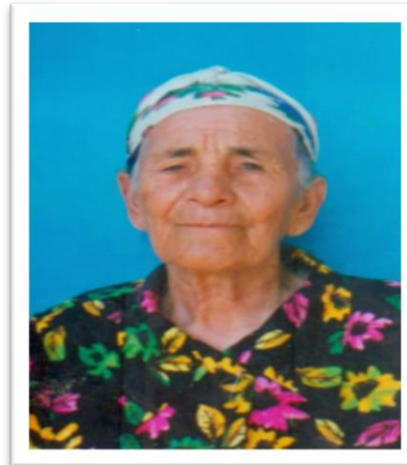

Абдуллаева Рўзика - 1923 йилда Урганч тумани Охунбобоев колхозига қарашли Қоромон кишлоғида туғилган. Урганч туманида колхозлар ўртасида 1935-1940 йилларда ўтказилган мусобоқада ғолиби [12]. 1940 йилдан бошлаб илғор звено бошлиғи ва энг яхши теримчи. Меҳнат fronti фидоийси Рўзика она давлат томонидан бир қанча медаллар ва фахрий ёрликлар билан тақдирланган.

Ниёзметова Ровияжон - 1917 йилда Урганч тумани Охунбобоев колхозида туғилган.



Уруш бошланган даврда янги очилган курсларда ўқиган Ровияжон она Охунбобоев жамоа хўжалигида бош ҳисобчи лавозимида ишлаган [13]. Охунбобоев жамоа хўжалиги бош ҳисобчиси Ровия Ниёзметова доимий равишда фронтга маҳсулот жўнатиб турганлиги архив маълумотларида келтириб ўтилган.

Хоразм вилоятида уруш бошланган дастлабки кунларда, республикадаги каби, барча соҳада аёллар фаолликни ўз зиммаларига олдилар. Улар фронтга кетган эрлари, акалари, укалари ўрнига саноатда ва қишлоқ хўжалигининг барча тармоқларида меҳнат қила бошладилар. Вилоятда биргина 1941-1942 йилларнинг ўзида 3000 дан ортиқ аёл тракторчилар тайёрланди, 97 аёл раҳбарлик лавозимига тавсия этилди. 18 нафар аёл қишлоқ кенгаши раиси лавозимига, 8 нафари колхоз раиси, 358 нафари колхоз раиси муовини, 28 нафари

бригада бошлиғи, 8146 нафари звено бошлиғи лавозимларига қўйилди. 1941-1942 йилларда ўқувчи ёшлардан 4400 тракторчи, табелчи, темирчи ва бошқа касб эгалари тайёрланди. Уруш армия сафларини мунтазам тўлдириб туришни талаб этар эди. Шу боисдан тайёрланган ёш ишчи ва деҳқонлар фронтга жўнатилиб, уларнинг ўрнига янгидан кадрлар тайёрлаш керак эди. 1943 йилда турли курслар орқали 11246 нафар ҳар хил мутахассислик бўйича кадрлар тайёрланди. Шу жумладан, 3267 қишлоқ хўжалиги учун, 1944 йилда эса ҳар хил касб бўйича 20855 киши тайёрланди. Булардан 12734 нафари аёллар эди.

Хулоса ўрнида шуни айтишим мумкинки, Хоразм аёллари, уруш туфайли, эркак кишилар қиладиган турли хил касбларни эгаллаб, меҳнат фронтга ўз ҳиссаларини қўшдилар. Иккинчи жаҳон уруши йилларида, меҳнат frontiда тиним билмай ишлаган, юқорида номлари келтирилган Бобожонова Х, Якубова М, Ниязметова Р, Абдуллаева Р, Мадрахимова Р, Абдуллаева Х, Рўзметова Р, Сафаева Р, Нурматова Ш, Ҳайитбоева О ва бошқаларни қилган меҳнатини биз ҳеч қачон унутмаслигимиз лозим. Уларни номларини абадийлаштиришимиз ва ўсиб келаётган ёш авлодга етказишимиз лозимлигини президентимиз Ш.М.Мирзиёев ПҚ-4495 сонли қарорида алоҳида таъкидлаб ўтга. Чунки бу инсонлар ўсиб келаётган ёш авлодга тинчлик аталмиш неъматни инъом этган вилоятнинг жонқуяр фидойиларидирлар.

Фойдаланилган адабиётлар рўйхати:

1. Бердиев Г.И. Роль домашних хозяйств в сельскохозяйственном производстве Узбекистана // <https://moluch.ru/archive/107/25731/> (дата обращения: 02.04.2021).
2. Юлдашева Ш. “Иккинчи жаҳон уруши йилларида Ўзбекистонда 300 та саноат корхонаси фақат ҳарбий маҳсулот ишлаб чиқарган. Янги Ўзбекистон газетаси. 2020 йил, 8 май. // <https://yuz.uz/news/>
3. Хорезмской областной государственной архив. Хорезмская правда. 20 июля 1941 год. № 171. Ст.2.
4. Хорезмской областной государственной архив. Хорезмская правда. 20 августа 1941 год. № 205. Ст.3.
5. Хоразм вилояти давлат архиви. Хоразм ҳақиқати газетаси. №262. Ф-346, оп-1, д-17. Б.2.
6. Хоразм вилояти давлат архиви. Хоразм ҳақиқати газетаси. №278. Ф-622, оп-1, д-17. Б.2.
7. Матниёзов М. Хоразм тарихи. Урганч., 2004. Б.201.
8. Хорезмской областной государственной архив. Хорезмская правда. Ф-623. Оп-1. Д-3. Ст.4
9. Хоразм вилояти хокимлиги архиви. Ф-1. оп-17. Д-26. Ст.22
10. Оғзаки тарих материали. Бобожонова Холжоннинг ўғли Бобожонов Отамурод. 2021 йил 6 май.
11. Оғзаки тарих материали. Якубова Моможоннинг кизи Якубова Хажибиби. 2021 йил 8 май.
12. Оғзаки тарих материали. Абдуллаева Рўзиканинг кизи Хусинова Сара. 2021 йил 4 май.
13. Оғзаки тарих материали. Ниёзметова Ровияжоннинг ўғли Ниёзметов Отаназар. 2021 йил 8 май.

УЎК 902

СОВЕТ ДАВРИДА ЎЗБЕКИСТОНДА САНОАТ СОҲАСИ КАДРЛАРИНИ ТАЙЁРЛАШ ЖАРАЁНИНИНГ ЗИДДИЯТЛАРИ

Б. Маматқулов, тадқиқотчи, Қарши муҳандислик иқтисодиёт институти, Қарши

Аннотация. Жамият ва давлат тараққиётини белгиловчи асосий омиллардан бири кадрлар масаласидир. Барча соҳалар фаолиятини йўлга қўйишида ва ривожлантиришида кучли таъсир кўрсатадиган омиллардан бири ҳам кадрлардир. Мазкур мақолада совет даврида

Ўзбекистонда кадрлар, хусусан, малакали кадрлар тайёрлаш ишларининг йўлга қўйилиши ва бу жараёндаги зиддиятлар таҳлил қилинади.

Калим сўзлар: Совет, Ўрта Осиё, малакали ишчилар, техник ходимлар, ФЗУ (фабрика – завод ученичества)лар, “Хужум” ҳаракати, Ташсельмаш.

Аннотация. Одним из основных факторов, определяющих развитие общества и государства, является кадровый вопрос. Одним из факторов, оказывающих сильное влияние на создание и развитие всех секторов, является персонал. В статье анализируется организация подготовки кадров в Узбекистане в советский период, в частности квалифицированных кадров, и противоречия в этом процессе.

Ключевые слова: Советский, Средняя Азия, мастера, техники, ФЗУ, движение «Хужум», Ташсельмаш.

Abstract. One of the main factors determining the development of society and the state is the issue of personnel. One of the factors that have a strong impact on the establishment and development of all sectors is the staff. This article analyzes the organization of personnel training in Uzbekistan during the Soviet period, in particular, qualified personnel, and the contradictions in this process.

Keywords: Soviet, Central Asia, Skilled workers, technicians, FZU (factory - uchenichestva), "Hujum" movement, Tashselmash.

Совет давлати ҳукмронлигининг дастлабки йилларида саноат соҳаси кадрларини тайёрлаш масаласи энг муаммоли вазифалардан бири ҳисобланди. Ўзбекистонда қишлоқ хўжалиги ва табиий ресурсларни ўзлаштириш билан боғлиқ саноат корхоналари сони ортиб бориши натижасида уларни кадрлар билан таъминлашда қийинчиликларга дуч келинди. Айниқса, кадрлар орасида маҳаллий миллат вакиллари камчилик эди. Бу эса Россиядан саноат кадрларининг Ўрта Осиё саноат корхоналарига оқиб келишига кенг йўл очди. Муҳандис – техник зиёлилари орасида маҳаллий миллат вакиллари бор – йўғи 1 фоизни ташкил этди.

Малакали ишчилар, техник ходимлар тайёрлаш учун етарли ўқув муасасалари мавжуд эмас эди. Малакали ишчи кадрлар тайёрлаш учун ФЗУ (фабрика-завод ученичества)лар ташкил этила бошланди. Малакали ишчилар икки йўналишда, яъни ФЗУ ва ҳунар-техника мактаблари кўринишида ташкил қилинди. ФЗУларда саноатнинг деярли барча йўналишлари учун ишчи кадрлар тайёрланса, ҳунар-техника мактабларида саноатнинг бирор трест ёки корхонаси учун кадрлар тайёрланди.

1923 йили Туркистонда 11та ҳунар-техника мактаблари бўлиб, уларда 865 нафар ўқувчи таҳсил олди. Шу йили ўлкада 19 та ҳунар техника курсларида 1379 нафар тингловчи қатнашди. Техникумларда 827 та киши ўқиди.

1926 йил Ўзбекистонда 10 фабрика-завод таълими мактабида 738 нафар ўқувчи, 3 та ҳунар-техника мактабида 176 нафар киши ўқиди. 1925-1926 йилда ҳунар-техника таълими учун Ўзбекистонда 1 млн. 230 минг рубль ажратилади. Аммо бу турдаги таълим муасасаларининг моддий-техника базаси ночор бўлиб, ўқув ҳоналари яхши жиҳозланмади. Уларда педагог кадрлар етишмади. Ўрта Осиёдаги энг йирик ФЗУ Тошкент шаҳрида ташкил этилган бўлиб, биринчи ўқув йили бу ўқув муасасасига 300 нафар ўқувчи қабул қилинди. ФЗУлар асосан йирик саноат корхоналар қошида фаолият олиб борди. Йирик саноат корхоналарда ишчи комбинатлари таълими ташкил этилди. Масалан, Тошкентда Бош пахтачилик Комитетининг механика заводида 1928-1929 йилларда ишчилар тайёрлаш махсус курсларида 500 киши ўқиди. Шунингдек, Ташсельмаш заводида 20 та тўғарак очилиб, унда 254 нафар ишчи шуғулланди. “Қизил тонг” тикувчилик фабрикасида таълим тўғаракларда 225 киши қатнашди.

Фабрика-завод таълими мактаблари(школы фабрично-заводского обучения – ФЗО)да ихтисосли саноат кадрлари тайёрлашга ҳаракат қилинди. Масалан, Фарғона ипак фабрикаси ҳузуридаги ФЗО мактабида 289 киши, Самарқанд пахта саноати ФЗОсида 661 киши тайёрланди. Фарғона водийсида асосан пахта саноати, ипакчилик ва тўқмачилик саноати корхоналари учун кадрлар тайёрлайдиган ФЗОлар ташкил этилди. Шунингдек, Бухоро ипак–йигирув фабрикаси ҳузурида 1929 йил декабрда ҳам 6 ойлик ФЗО мактаби очилди. Бухоро, Андижонда 120 кишига мўлжалланган ишчи университетлари ташкил этилиб, уларда ижтимоий-иқтисодий, техника ва бошқа бўлимлар тузилди. Бу турдаги университетлар Тошкентда 320 киши, Қўқонда 200 киши, Қашқадарё ва Сурхондарё вилоятларида 40 киши учун мўлжаллаб очилди. “Ташсельмаш” заводида 1928-1929 йилларда ишчи тайёрлаш ва унинг малакасини ошириш учун курс ташкил этилиб, курсга 500 нафар ишчи жалб этилди. 1931 йили бундай курсларда 925 нафар ишчи ўқиди. Уларнинг фақат 30 фоиз ўзбек

ишчиларини ташкил қилди. 1931 йил мазкур заводда 20 та техника тўғараги ташкил қилиниб, бунга 25 нафар ишчи иштирок этди.

1932 йил “Ташсельмаш” заводи қошидаги ФЗУ да 260 нафар ўқувчи ўқиди. Ишчилар орасида “Хужум” ҳаракати муносабати билан аёллар салмоғи ошиб борди ва уларнинг ўқитиш борасида ҳам баъзи ишлар амалга оширилди. Аёллар асосан тикувчилик, тўқувчилик, озиқ-овқат, пиллакашлик саноат корхоналарида фаолият олиб борди.

Тикувчи аёлларни тайёрлаш мактаби 1926 йил Тошкент шаҳрида очилди. 1928 -1929 йилларда бу мактабда 47 нафар ўқувчи таълим олиб, уларнинг 57 фоизини ўзбек аёллари ташкил этди. Умуман ФЗУларда аёллар салмоғи ҳам ошириб борилди. Масалан, 1928 йил ФЗУларда аёллар 28 фоизни ташкил этган бўлса, 1932 йили 32 фоизни ташкил этди.

Саноат корхоналари йириклашиб борди. 1932 йили Ўзбекистонда жами ишчиларнинг 54,7 фоизи йирик корхоналарда фаолият олиб борди. 1927 – 1928 йилларда бу кўрсаткич 19,8 фоиз эди.

Саноат корхоналарининг техник жиҳатдан янгиланиши, ишчилар малакасини доимий ошиб боришини талаб қилди. Шунга мувофиқ фабрика ва заводларда техник таълим бўйича турли тўғарак ва курслар кўпайтирилиб борилди. 1932 йили Ўзбекистон завод ва фабрикаларида жами 642 тўғарак фаолият олиб бориб, уларда 20,9 минг нафар ишчи шуғулланди.

1933 йили “Ташсельмаш” заводида 47 нафар олий малакали ишчилар фаолият олиб борди. 1934 йилга келиб улар сони 112 кишига етди.

Тошкент тўқимачилик комбинатида 1934 – 1936 йилларда 874 нафар малакали ишчилар тайёрланди.

1937 йил саноат соҳасидаги техникумларида 562 нафар ўқувчининг таълим олишлари режалаштирилган бўлса, амалда 442 нафар ўқувчи таълим олиб, режа 78,7 фоизга бажарилди.

ФЗУ мактабларида 1050 нафар ўқувчи ўрнига 955 нафар ўқувчи таълим олди. 1937 йили саноат соҳасидаги техникумларни 11109 киши тугатиши лозим бўлса, амалда 4131 киши ўқишни охиригача тугатди. Шунингдек, 1938 йили йиллик ўртача контингент 63,8 фоизга, қабул режаси 85 фоизга, битирувчилар режаси 43,9 фоизга бажарилди.

1938 йили Тўқимачилик техникуми ҳамда пахтачилик ўқув Комбинатида ўқиш жараёни ва ўқув ишлари текширилганда қатор камчиликлар аниқланди. Ўқув режасининг бажарилмай қолганлиги, қабул сифатининг пастлиги, оммавий сиёсий-тарбиявий ишларининг ночорлиги шулар жумласидандир.

Ўзбекистон хунармандчилик иттифоқи ўз тасарруфидаги корхоналарни кадрлар билан таъминлаш учун мактаблар, курслар ташкил этди. 1937 йил бундай курсларда режа бўйича 700 нафар ишчи тайёрлаш режалаштирилиб, амалда 302 та, 1938 йил режадаги 841 ишчи ўрнига, 596 та ишчи тайёрланди. Вилоятларда ҳам бу борада муайян ишлар амалга оширилди. Масалан, 1939 йил Бухоро вилояти хунармандчилик иттифоқига қарашли техникумларда 23 та, 1940 йилда 172 та хотин – қиз таълим олди.

Саноат соҳасининг энг жиддий муаммоларидан бири олий маълумотли муҳандис-техник кадрлар танқислиги бўлди. 1921 йил Туркистон саноатида жами 232 та мутахассис рўйхатга олинди, улардан фақат 94 таси олий маълумотли эди.

Совет ҳукмронлигининг дастлабки йилларида Ўзбекистон саноат корхоналарини мутахассислар билан асосан Марказий районлардаги олий таълим муассасалари таъминлаб турди. Москва Давлат университети, Ленинград Давлат университети, Москва политехника институти, Харьков полиграфия институти тайёрлаган муҳандис-техник кадрлар Ўрта Осиё саноат корхоналарида ишлаш учун юборилди.

1920 йили Туркистон Давлат университети очилиши билан қисман муҳандис-техник зиёлиларини тайёрлаш имкони ҳам туғилди. 1922 йили университетнинг техника факультетининг механика, муҳандис-қурувчи, гидротехник ҳамда тоғ-кон бўлимларида 436 та талаба таҳсил олди.

1929 йил Ўрта Осиё Давлат университетининг инженер – мелоратив ва қишлоқ хўжалиги факультети базасида Ўрта Осиё пахтачилик – ирригация политехника институти ташкил этилди. Шу йилларда Ўрта Осиё ипақчилик институти ҳам ташкил этилди. 1931 – 1932 йилларда темир йўл транспорти муҳандислари институти, Тўқимачилик институти очилди. 1934 йили эса Ўрта Осиё индустриаль институти

ташқил этилди. Бу институтлар нафақат Ўзбекистон балки бутун Ўрта Осиё республикаларида муҳандис – техник кадрлар тайёрлади.

1933 йил Ўзбекистонда 69 та техникум 30 рабфак, Тошкент ва Самарқанд шаҳарларида ишчи университетлари очилди.

1929 йили Ўрта Осиё республикаларида жами 2418 мутахассис фаолият олиб бориб, шунинг 197 таси олий маълумотли муҳандис – техникларни ташқил этди. Ўзбекистондаги муҳандис кадрлар Марказий ҳудудларга нисбатан деярли 4 марта кам эди.

Хулоса қилиб айтганда, совет даври ҳужжатларида кадрлар тайёрлаш режаси ортиғи билан бажарилганлиги қайд этилади, амалда ишчилар малакасини ошириш ўқитиш юзасидан трест бошлиқлари ва завод директорлари масалага кераклича эътибор қаратмади. Кадрлар ўқувсизлиги учун трест маъмурияти штатлари кадрлар билан тўла таъминланмади.

Фойдаланилган адабиётлар рўйхати:

1. Бейлин А.Е., Кадры специалистов СССР и формирование роста, М., Политиздат, 1935, 102 бет.
2. Голованов А.А., Интернациональное сотрудничество народов СССР в развитии легкой промышленности Узбекистана. (1929 - 1937). Дисс. канд. ист. наук. Т., 1981, стр. 92.
3. Маматкулов К. М. Развитие промышленности Самаркандской области за годы советской власти. (1917-1941гг). Т., 1977, 26 бет.
4. Мўминов Н.М., Советларнинг Ўзбекистонни саноатлаштириш учун кураши. (1928 - 1932). Т., 1959, 76 бет.
5. Непомнин В. Я., Исторический опыт строитель, 286 бет
6. Непомнин В. Я., Исторический опыт строитель, 286 бет.
7. Правда Востока, 1930, 27 июнь
8. Садыков С., Высшая школа кузница подготовки кадров. Т., 1973, 84 бет.
9. Совет Ўзбекистони ишчилар синфи тарихи, Т., Фан, 1974, 108 бет.
10. Совет Ўзбекистони ишчилар синфи тарихи, Т., Фан, 1974, 69 бет.
11. Тетенева Л. Г., Борьба рабочего класса Узбекистана за выполнение второго пятилетнего плана в промышленности. (1933-1937). Автореф... дисс...канд...ист...наук. Т., 1959, стр. 14.
12. Узбекстанская правда. 1929, 13 декабр.
13. ЎЗР.МДА., Р – 1624 – жамғарма, 10 – рўйхат, 130 – иш, 3 варақ.
14. ЎЗР.МДА., Ф – 89 – жамғарма, 1 – рўйхат, 487 – иш, 71 варақ.
15. Юлдашев Х., Из развития социалистической промышленности, Т, Госиздат УзССР, 1962, стр. 112.

УЎК 93/94

МАЪМУН АКАДЕМИЯСИ АЪЗОСИ АБУ АЛИ ИБН СИНОНИНГ АНИҚ ФАНЛАР СОҲАСИДАГИ ИЛМИЙ МЕРОСИННИНГ ЎРГАНИЛИШИ

Г.К. Машарипова, фал.ф.д., Тошкент тўқимачилик ва енгил саноат институти, Тошкент

Аннотация. Мақолада Абу Али ибн Сино меросининг Ўзбекистонда ва хорижий давлатларда ўрганилиши ҳақида маълумот берилган. Шунингдек, Абу Али ибн Синонинг фанлар классификациясига оид фикрлар илмий жиҳатдан таҳлил қилинган.

Калит сўзлар: фанлар, таснифи, тармоқлар, мерос, ҳисоб, алгебра, геометрия, ўлчовлар, торози, асбоблар, фалакиёт.

Аннотация. В статье представлена информация об изучении наследия Абу Али ибн Сино в Узбекистане и за рубежом. А также научно анализировано взгляды Абу Али ибн Сины на классификацию наук.

Ключевые слова: науки, классификация, области, наследие, арифметика, алгебра, геометрия, измерения, весы, инструменты, астрономия.

Abstract. The article provides information on the study of the heritage of Abu Ali ibn Sino in Uzbekistan and abroad. It also scientifically analyzed the views of Abu Ali ibn Sina on the classification of sciences.

Keywords: sciences, classification, fields, heritage, arithmetic, algebra, geometry, measurements, scales, instruments, astronomy.

Абу Али ибн Сино меросида риёзиётга оид илмлар қуйидаги тармоқларга эга: ҳисоб, ҳиндлар усулида қўшиш ва айириш ('илм ал-жамъ ва-т-тафриқ); ал-жабр вал-муқобала ('илм ал-жабр ва-л-муқобала) (علم الجبر و المقابلة); геометрияга мансуб тармоқлар: ўлчовлар ҳақидаги илм ('илм ал-мисаҳа) (علم المساحة); ҳаракатланувчи қурилмалар ҳақида ('илм ал-хийал ал-мутаҳаррик) (علم الحيل المتحرك); оғирликларнинг кўчиши ('илм ал-жарр ал-асқол) (علم الجر الأسقال); оғирликни ўлчаш ва торозилар ҳақида ('илм ал-авзон ва-л-мавозин) (علم الاوزان والموازن); тақсимлаш

учун зарур асбоблар ('илм ал-олот ал-жузийя)(علم الآلات الجزئية); оптика ва ёруғлик қайтиши ҳақида ('илм ал-манозир ва-л-марайя) (علم المناظر والمرآيا); сувнинг бир жойдан бошқа жойга ўтиши ҳақида ('илм нақл ал-миёх) (علم نقل المياه); фалакиётга оид тармоқ фалакиёт зижлар (жадваллар) ва тақвимлар тузишдан иборат ('илм аз-зижот ва-т-тақвим) (علم الزيجات والتقويم); муסיқага оид тармоқ турли асбобларни ясашни ўз ичига олади.

Бошқача айтганда, Ибн Сино аниқ фанлар соҳасида юнонларда мавжуд тушунчаларга анчагина янгиликлар киритди ва бу йўналишни бойитди. У ҳинд ҳисобини, юнон олимлари Евклид ва Птолемей асарларидаги риёзий тушунчаларни ўзлаштирди, Исфаҳонда яшаганида мунтазам фалакиёт амалиёти билан шуғулланди, Исфаҳонда расадхона барпо этиб, уни 1024-1032 йилларда бошқарди, кузатувлар олиб борди, бу соҳада бир нечта рисолалар ҳам ёзди [7, 20 б.].

Ғарбий Европада Ибн Синонинг риёзиёт соҳасидаги илмий мероси XVIII аср охирларидан бошлаб қайд этилган (Масалан, Ж.Э.Монтюкланинг «Риёзиёт тарихи» китоби) [9], сўнгра Г.Либри (1838) Ф.Вёпке (1859), М.Кантор (1880), П.Таннери (1882), айниқса, К.Броккельман (1898) [10] ҳамда Г.Зутер (1900) [11], Видеман Е. [12] ва бошқалар тадқиқотлари орқали Ибн Синонинг риёзиёт соҳасидаги хизмати Ғарбга танилди. Агар К.Броккельман Ибн Синонинг асарлари, жумладан, риёзиётга оид асарлари ҳақида маълумот келтирган бўлса, Г.Зутер унинг барча риёзий ва фалакиётга оидасарлари рўйхатини берган ҳамда ушбу соҳадаги ижодига ҳам нисбатан кенг тўхталган. Айтиш мумкинки, XX аср бошларига келиб, Ибн Синонинг риёзий мероси хусусида ҳозирги замон фанидааниқ тасаввур ҳосил бўлди [5, 22-23-бб.]. Бу нашрлар шакл жиҳатдан тадқиқот ва таржима-лавҳалардан иборат эди. Ушбу йўналишдаги изланишлар кейинги йилларда ҳам давом этди. Чунончи, Ибн Синонинг «Китоб аш-шифо» асаридаги риёзий масалалар Х.М.Муҳаммадиев (планиметрия қисми) ҳамда М.С.Шариповалар (умумий таҳлил шаклида) ўргандилар. «Донишнома» рисоласидан эса физика-риёзиётга оид қисмларни Б.А.Розенфельд ва Н.А.Садовскийлар рус тилигаўгирдилар. М.А.Аҳадова, С.У.Умаров ва Б.А.Розенфельдлар (русча таржимага ёзган кириш сўз) тадқиқотлар эълон қилдилар. Ибн Синонинг табиий илмий қарашлари, онтологик ва гносеологик –мантикий қарашлари фалсафий тафаккур такомилида муҳим ўрин эгаллайди.Унинг таъсирини Ибн Туфайл, Ибн Божжа, Умар Хайём, Носириддин Тусий, Давоний, Мулла Садралар дунёқарашининг шаклланиши ва камол топишида кўриш мумкин.

Аниқ фанларнинг яна бир йўналиши – фалакиёт ҳам Ибн Сино меросидан ўрин олган, бу ҳақдаги тадқиқотлар Европада дастлаб Э.Видеманга тегишли. У «Китоб аш-шифо», «Юлдузлар ҳукмини инкор қилиш ҳақидаги рисола», «Астрономик асбоб ясашда бошқа усулларга нисбатан афзалроқ усул ҳақида китоб» немис тилига таржима қилиб, чоп қилди [12, 121-126-бб.].

Ибн Сино физика, механика, оптика ва муסיқа соҳаларига ҳам тўхталган. Унинг бу ҳақдаги қарашлари «Китоб аш-шифо», «Китоб ан-нажот», «Донишнома», Ибн Синонинг Абу Райҳон Беруний билан ёзишмалари, «Табиатнинг қилиқлари» («Куразаий табиат»), «Меъёр ал-уқул» (معيار العقول)(«Онг ўлчови»), «Мақола фи-н-нафс» (مقالة فى النفس)(«Нафс ҳақида мақола»), «Тиб қонунлари», «Муסיқа назариясига кириш» каби асарларида қайд этилган. Ибн Сино мазкур асарларида ахлоқий фазилатлар ва илм ўз-ўзидан бзага келмаслигини, имкониятсизлик тасодифан имкониятга айланмайди. Аллоҳ зарурий бир тарзда инсон вужудини унинг ички оламини нури билан ёритади. Шундан илм билан ахлоқий фазилатлар қадриятга айланади. Аллоҳнинг унга ато этган ҳадяси сифатида унинг қудрати ва меҳрибонлигидан кишиларга сабоқ беради. Ҳар бир яратилган мавжуд нарсларнинг ҳодисаларнинг беҳуда яратилмаганини билишни ўргатади. Ибн Синонинг «тадбири манзил» рисоласида инсон табиати азалдан ахлоқли ёки ахлоқсиз бўлмайди деган ғоя муҳим аҳамият касб этади. Ибн Синонинг «Бурч ҳақида рисола», «Ахлоқ ҳақида рисола» асарларида илгари сурган «илм ва ахлоқ-одоб уйғунлиги» концепцияси ҳамда илм, хулқ атвор, саъй ҳаракатларнинг бирлиги ғояси комил инсон шахсини тарбиялашда муҳим омил эканлигини уларни зоҳирий ва ботний илмлар воситасида рўёбга чиқариш йўллари ва моҳияти очиб берилган.

М.Аҳадова Бухорода риёзиёт фани тарихига бағишланган мақоласида [2, 97-112-бб.] Хоразм Маъмун академияси олимларидан Ибн Синонинг «Китоб аш-Шифо», «Китоб ан-нажот», «Донишнома» асарларида риёзиёт, фалакиёт ва физикага оид маълумотлар ўрин олганини айтган.

Абу Али ибн Сино таваллудининг 1000 йиллигини нишонлаш муносабати билан ўзбек ва рус тилларида чоп этилган тўпламларда [1] ҳам Хоразм Маъмун академиясида аниқ фанлар

ривожига оид мақолалар берилган. Ушбу соҳада тадқиқот олиб борган олимлардан А.Аҳмедов [3], П.Г.Булгаков [4], Б.А.Розенфельд [8] мақолаларида Ибн Синонинг риёзиёт (жумладан, математика), фалакиёт (жумладан, амалий фалакиёт), механика соҳаларидаги илмий тадқиқотлари ҳақида мулоҳазалар баён қилинган, Ибн Сино асарларини ўрганиш хусусида маълумот берилган.

Ибн Сино ва унинг замондошлари меросида риёзиёт ва фалакиётга оид билимлар таҳлилдан иборат тўпламда (1981) унинг физика-риёзиёт соҳасидаги мероси (М.А.Аҳадова), риёзиётни ривожлантиришдаги хизмати (А.У.Усмонов), бу соҳадаги асарларини ўрганиш (Г.П.Матвиевская), Ибн Сино яратган фалакиёт асбоби (З.К.Соколовская) хусусида фикр юритилган. Мазкур тўпламда нафақат Ибн Сино меросида, балки Шарқда аниқ фанлар ривожининг турли масалаларига бағишланган мақолалар ҳам анчагина (А.Абдурахмонов, А.Аҳмедов, А.Абдукабиров, Г.П.Матвиевская, М.А.Абророва, Х.Х.Тлашев, Ж.Х.Ибодов, Г.К.Машарипова).

Н.Г.Хайрутдинованинг мақоласида (1969) Форобий ва Ибн Сино меросида тригонометриянинг баъзи қирралари қиёсий таҳлил қилинган. А.У.Усмоновнинг мақоласи ҳам Ибн Синонинг (1981) риёзиёт соҳасидаги хизматлари деб номланишига қарамай, унда бу муаммо айтилиши ўз ифодасини топмаган. С.У.Каримованинг Ўзбекистон Миллий Энциклопедиясида чоп этилган мақоласида Ибн Синонинг ҳаёти ва илмий мероси ҳақида сўз юритилиб, аниқ фанлар соҳасидаги хизматлари ҳам қайд этиб ўтилган. Ибн Сино асарларининг ЎзР ФА Шарқшунослик институти хазинасида сақланаётган қўлёзмалари тавсифи Ҳ.Ҳикматуллаев ва С.Каримова ҳаммуаллифликда тузган Шарқ қўлёзмалари каталогининг тиббиётга оид асарларни ўз ичига олган жилдида ҳам берилган, бироқ унда фақат тиббиётга оид асарлар тавсифланган.

Ибн Сино асарларининг шу институт фондидаги қўлёзмалари бўйича тўла тавсифи Б.Ваҳобова томонидан алоҳида каталог шаклида чоп қилинган [5, 72 б.]. Мазкур фикрда Ибн Сино асарлари икки қисм 60 та тиббиёт ва 50 та умумфалсафий фан соҳаларига ажратиб тавсифланган.

Бахтиёр Каримовнинг «Принцип эманации в онтологии Ибн Сины и современная концепция глобального эволюционизма» мақоласида Абу Али ибн Сино меросида онтология, эманация концепция 2 та гипотеза асосида таҳлил этилган [6]. «Ибн Сино таълимотида соғлом турмуш тарзи асослари ва унинг амалий аҳамияти» Каримов Ш.И., Ш.Зокирхўжаев мақоласида инсон саломатлиги Ибн Сино асарлари мисолида таҳлил қилинган ва куйидагиларга боғлиқ эканлиги таъкидлаб ўтилган: турмуш тарзи, рационал овқатланиш, ирсий хусусиятлар, ташқи муҳит омиллари, соғлиқни сақлаш тизими, кун тартибига амал қилиш. Шунингдек, шахсий ва умумий гигиена қоидаларига амал қилиш, эрталаб, бадантарбиядан кейин ювиниш, нонуштадан сўнг ва кечки уйку олдида қўлини совунлаб ювиш, рационал ва тартибли овқатланиш, ортиқча вазни камайтириш, ҳаракатланиш фаоллигига амал қилиш, жисмоний тарбия, спорт билан шуғулланиш. Соғлиқ учун зарарли одатларга барҳам бериш, яъни чекиш, спиртли ичимликлар истеъмол қилиш, гиёҳвудлик кабилардан воз кечиш, соғлом оила қуриш ва замон талаби асосида оилани режалаштиришга эътибор бериш, феъл-атворда мавжуд бўлган нуқсонларни бартараф этиш, кайфиятнинг бузилиши ва атрофдагилар кайфиятини бузишдан сақланиш. Соғлом турмуш тарзини афзалликлари: инсон саломатлигини мустаҳкамланиши, меҳнат қобилиятининг фаоллашуви, умр кўришининг узайиши ва бетоб бўлмаслик ҳисобланади.

Хулоса сифатида айтиш жоизки, мазкур каталогнинг илмий жиҳатдан яна бир муҳим томони шундан иборатки, ҳар бир асар тавсифланганда, у ҳақда бошқа каталогларда берилган маълумот ҳам қайд этилган, шу орқали Ибн Синонинг жаҳоннинг турли кутубхоналарида сақланаётган асарлари қўлёзмалари ҳақида ҳам маълумот олиш мумкин. Ибн Синонинг аниқ фанлар соҳасидаги асарлари қўлёзмалари ушбу каталогнинг умумфалсафий асарлар тавсифи қисмидан ўрин олган. Бугунги кунда Хоразм Маъмун академиясида фаолият олиб борган Абу Али ибн Синонинг мероси тўлиқ ўрганилмаган ва ўз тадқиқотчиларини кутмоқда.

ФЙДАЛАНИЛГАН АДАБИЁТЛАР РЎЙХАТИ:

1. Абу Али ибн Сино туғилган кунининг 1000 йиллигига. (Мақолалар тўплами). - Тошкент: Фан, 1980. - 200 б.
2. Аҳадова М. Из истории математики в Бухаре // Математика на средневековом Востоке. – Ташкент: Фан. 1978. - С. 97-112.
3. Аҳмедов А. Абу Али ибн Синога замондош математик ва астрономлар // Абу Али ибн Сино туғилган кунининг 1000 йиллигига. (Мақолалар тўплами). - Тошкент: Фан, 1980. - Б. 99-113.

4. Булгаков П.Г. Вклад ибн Сины в практическую астрономию // Абу Али ибн Сина. К 1000-летию со дня рождения. – Ташкент: Фан, 1980. - С. 149-157.
5. Вахабова Б.А. Рукописи произведений Ибн Сины в собрании Института востоковедения АН УзССР. - Ташкент: Фан, 1982.
6. Каримов Б.Р. Хоразмий, Фарғоний, Форобий, Беруний, Ибн Сино ва Улуғбекнинг ҳозирги замон цивилизацияси илмий ва интеллектуал ривожига қўшган ҳиссаси // Мирзо Улуғбек мероси ва ҳозирги замон. - Тошкент: Ўзбекистон миллий университети, 2014. - С.42-52.
7. Матвиевская Г.П. Из истории изучения физико-математического наследия Ибн Сины // Математика и астрономия в трудах Ибн Сины, его современников и последователей. - Ташкент: Фан, 1981.
8. Розенфельд Б.А. О работах Ибн Сины по математике и астрономии // Абу Али ибн Сина. К 1000-летию со дня рождения. - Ташкент: Фан, 1980.
9. Montucla J.E. Histoire des mathematiques, t.1. - Paris, 1758; 1802.
10. Brokelmann C. Geschichte der Arabischen Literatur. Bd. I. - Weimar, 1898.
11. Suter H. Mathematiker und Astronomen der Arabern und ihre Werke. Abhandl.zur Gesch. d. mathem. – Wiss, 1900.
12. Wiedemann E. Uber ein von Avicenna hergestelltes obachtungsinstrument. «Zeitschr., fur Instrumentenkunde». Bd. 45. 1925.

УЎК 93/94

ЖАЪФАР ИБН МУҲАММАД МУСТАҒФИРИЙНИНГ ШАХСИЯТИ, УСТОЗЛАРИ ВА ШОГИРДЛАРИ

Б.М. Мирзаев, илмий ходим, Имом Бухорий халқаро илмий-тадқиқот маркази, Самарқанд

Аннотация. Мақолада насафлик муҳаддис, хатиб ва тарихчи аллома Жаъфар ибн Муҳаммад Мустағфирийнинг ҳаёти, шахсияти, устозлари ва шогирдлари ҳақида маълумотлар келтирилган.

Калим сўзлар: Мустағфирий, муҳаддис, ҳофиз, Сарахсий, Пойкандий, Ал-Қанд, Ал-Ансоб, Самъоний, Нахшаб.

Аннотация. Статья посвящена информация о личности, учителя и ученики Джафара ибн Мухаммада Мустағфира, ученого, проповедника и историка из Насафа.

Ключевые слова: Мустағфирий, муҳаддис, ҳафиз, Сарахси, Пойканди, Ал-Канд, Ал-Ансоб, Самани, Нахшаб.

Abstract. The article is devoted to information about the personality, teachers and students of Jafar ibn Muhammad Mustagfir, a scientist, preacher and historian from Nasaf.

Keywords: Mustaghfiriyy, muhaddith, hafiz, Sarakhsi, Poykandi, Al-Kand, Al-Ansab, Samani, Nakhshab.

Уламолар юрти ҳисобланган Мовароуннаҳрдан кўплаб муҳаддислар, фақиҳлар, муфассирлар етишиб чиққан. Юртимиздан чиққан алломалар илмий-маънавий меросида диний ва дунёвий билимларга оид намуналарни кузатиш мумкин.

Шундай муҳаддис ва тарихчи зотлардан бири - Абу Аббос Жаъфар ибн Муҳаммад Мустағфирий Насафийдир. Аллома муҳаддис, тарихчи ва Насаф хатиби сифатида фаолият юритган. Кўплаб билимларни эгаллаган, ажойиб асарлар ёзган. Жаъфар ибн Муҳаммад 350/962 йилда туғилган.

Мустағфирий «Бухоро тарихи»ни ёзган Абу Абдуллоҳ Муҳаммад ибн Аҳмад ал-Бухорий (яна бир лақаби Гунжар) билан замондош бўлиб, йирик шаҳарлар тарихини ёзиш анъанасини давом эттиради [4:325].

Аллома “Насаф ва Кеш тарихи”, “Самарқанд тарихи”, “Фазоилул Қуръон” (Қуръон фазилатлари), “Китобул вафо” (Вафо ҳақида китоб), “Далоилун нубувва” (Пайғамбарлик далиллари), “Китобуд даъавот” (Дуолар китоби), “Китоб хутабун набий” (Пайғамбар хутбалари китоби), “Китоб тиббун набий” (Пайғамбар табобати китоби), “Китобуш шеър ваш шуаро” (Шеърият ва шоирлар ҳақидаги китоб), “Маърифатус саҳоба” (Саҳобаларни билиш) ва яна бир қатор асарлар муаллифи ҳисобланади [3/17:564].

Имом Бохирзий алломани: “У Насаф имоми, хатиби ва муфтийси бўлган. У ерда унга ўхшашини топа олмайсиз”, дея тарифлаган [1:74].

Имом Шамсиддин Заҳабий: “У Мовароуннаҳрнинг ўз давридаги муҳаддисси эди”, деб таъкидлаган [3/17:565].

Жаъфар ибн Муҳаммад Мустағфирий дастлабки таълимни ўз юртида олгач, илм йўлида Самарқанд ва Бухорога, кейинчалик Хуросонга сафар қилган, Марв ва Сарахсда ҳам бир муддат яшаган. Аллома бу шаҳарларда ҳадис ва фикҳни ўрганган. Кейин Насафга қайтиб шу

ернинг муфтиси ва хатиби бўлган. У 432/1041 йилда вафот этган, қабри Насафнинг водий тарафида [2:242].

Устозлари

Абу Аббос Насафда Абу Саҳл Ҳорун ибн Аҳмад Астрободий, Абу Муҳаммад Абдуллоҳ ибн Муҳаммад ибн Зар Розийдан ҳадис тинглаган. Бухорода Абу Абдуллоҳ ибн Муҳаммад ибн Аҳмаддан, Марвда Абу Ҳайсам Муҳаммад ибн Маккий ва кўплаб муҳаддислардан ҳадис тинглаган.

Машҳур устозлари сифатида Зоҳир ибн Аҳмад Сарахсий, Иброҳим ибн Лукмон, Абдуллоҳ ибн Муҳаммад ибн Абдулваҳҳоб Розий, Жаъфар ибн Муҳаммад Бухорий, Ҳорун ибн Аҳмад Астрободий ва Мовароуннаҳрнинг катта муҳаддисларидан Ҳофиз Аҳмад ибн Али Сулаймоний каби алломаларни келтиришимиз мумкин.

Қуйида устозларидан айримларининг таржимаи ҳоллари ҳақида тўхталиб ўтамиз. Абу Жаъфар Мустағфирий буюк муҳаддис Абу Али Зоҳир ибн Аҳмад Сарахсийга узоқ вақт шогирдлик қилган, ундан бошқа устозларга кам мурожаат қилган.

Зоҳир ибн Аҳмад Сарахсий. Тўлиқ исми – Абу Али Зоҳир ибн Аҳмад ибн Муҳаммад ибн Исо Сарахсий. У Хуросон фақиҳи, қори ва муҳаддислар шайхи ҳисобланади.

У хижрий 294/907 йилда туғилган. Калом илмини Аҳли суннанинг икки имомидан бири – Абу Ҳасан Ашъарийдан ўрганган.

Абу Абдуллоҳ Ҳоким Найсобурий айтади: "У Абу Али Сарахсий Шофеъий, ўз даврида Хуросоннинг шайхи эди. Мен унинг мунозарасини Абу Бакр ибн Исҳоқ Сибғийнинг мажлисида эшитганман. У Абу Бакр ибн Мужоҳиднинг кўлида қори бўлиб, Абу Исҳоқ Марвазийдан фикҳ илмини ўрганган. Абу Бакр ибн Анборийдан адабиётни ўрганган" [3/16:477].

Аллома Муҳаммад ибн Идрис Сомий, Абулқосим Бағавий, Яҳё ибн Саид, Муҳаммад ибн Мусайяб, Муҳаммад ибн Ҳафс Жувайний, Муҳаммад ибн Зуҳайр, Иброҳим ибн Абдуллоҳ Аскар ва Али ибн Абдуллоҳ Воситий, ва бошқа муҳаддислардан ҳадис ривоят қилган.

Ундан Ҳоким, Исмоил ибн Собуний, Муҳаммад ибн Аҳмад Музақкий, Саид ибн Муҳаммад Бухайрий, Қози Мансур ибн Исмоил Ҳанафий, Абу Жаъфар Мустағфирий, буюк муҳаддис олима - Карима Марвазийя ва бошқа кўплаб олимлар ҳадис ривоят қилган. Зоҳир Сарахсий 389/999 йилда вафот этган [3/16:478].

Ҳофиз Аҳмад ибн Али Сулаймоний. Тўлиқ исми – имом, ҳофиз Абу Фазл Аҳмад ибн Али ибн Амр Сулаймоний Пойкандий Бухорий.

Аллома "Мовароуннаҳр муҳаддиси" лақаби билан машҳур бўлган. У 311/923 йилда Пойкандда туғилган.

Муҳаммад ибн Ҳамдувайҳ Марвазий, Али ибн Сахтувайҳ, Али ибн Иброҳим бин Муовия, Муҳаммад ибн Исҳоқ Хузойи, Муҳаммад ибн Собир Бухорий, Солиҳ ибн Зуҳайр Бухорий, Али ибн Исҳоқ, Абу Аббос Асом, Абдуллоҳ ибн Жаъфар ва бошқа муҳаддислардан ҳадис тинглаган [3/17:201].

Абу Саъд Самъоний "Ал-Ансоб" асарида қуйидагича ёзади: "Сулаймоний нисбаси она томондан бобоси - Аҳмад ибн Сулаймон Пойкандийга нисбатан ишлатилган. У катта асарлар битган. Илм йўлида дунё бўйлаб саёҳат қилган. Ўз даврида санадни билиш, ёд олиш, билим ва мукамалликда унга тенг келадигани йўқ эди. Ҳар жума куни бир нарсалар ёзар ва у Пойканддан Бухорога бориб ёзганларини айтиб берар эди". Самъоний алломанинг вафот йилини 404/1014 деб қайд этган [2:405].

Абдуллоҳ ибн Муҳаммад ибн Абдулваҳҳоб Розий. Тўлиқ исми Абу Саид Абдуллоҳ ибн Муҳаммад ибн Абдулваҳҳоб ибн Нусайр Қурайший Розий.

У Муҳаммад ибн Аюб ибн Дурайс ва Юсуф ибн Осим, Дамашққа сафар қилганида Ибн Жавсо, Муҳаммад ибн Абдулаъло, Бағдодда Яҳё ибн Соид, Рай шаҳрида Абдулрахмон ибн Абу Ҳотим каби ровийлардан ҳадис сабоқларини олган [3/16:428].

Абу Саъд Самъоний уни солиҳлик билан тавсифлаган. Ҳоким айтади: "У Маккада яшади. Уч юз йигирма бешинчи йили Абу Али Сақафий олдига ҳамроҳлик қилиш учун борган. Уч юз саксон биринчи йил ҳузурига кирдим, Марвга кетмоқчи экан. Ёши ҳақида сўрадим, тўксон учдалигини айтди. Кейин Бухорога бориб ҳадис сўзлаб берган. 382/992 йилда вафот этган".

Ҳофиз Халил ибн Аҳмад. Абу Саид Халил ибн Аҳмад ибн Муҳаммад Сижзий Бустий. Аллома 289/902 йилда Сеистонда туғилган. X асрнинг машҳур олими, тилшунос, ёзувчи ва шоири ҳисобланади. Узоқ йиллар давомида Сижистонда Сомонийлар оиласининг қозилик

ишлари унинг бошқарувида бўлган. У ўз даврида Хоразм ва Хуросондаги ханафийлик фикҳининг имомларидан бири бўлган.

У Абулқосим Бағавий, Яхё ибн Саид, Ибн Хузайма, Муҳаммад ибн Исҳоқ ас-Сарраж, Муҳаммад ибн Иброҳим Маккий, Ибн Жавсо ва бошқалар ровийлардан Табаристон, Дамашқ, Нишопур, Сижистон, Самарқанд ва Рай каби шаҳарларда ҳадис тинглаган.

Ундан Ҳоким, Абу Яъқуб, Абдулваҳҳоб ибн Муҳаммад Хаттобий, Жаъфар Мустағфирий, Абу Зар Ҳаравий Муҳаллам ибн Исмоил ва бошқалар ҳадис сабоғини олишган.

Аллома тез-тез узоқ сафарларга чиқиб турган. У илм талабида Форс, Хуросон, Ироқ, Ҳижоз, Шом ва Араб юртларини кезган. У “Китобуд даъавот вал адаб вал мавоиз” асарининг муаллифидир. Бундан ташқари ҳам кўплаб китоблар ва шеърлар ёзган, уларнинг аксарияти йўқолган. У Самарқандда қози сифатида фаолият юритаётганда 378/988 йили вафот этган [5:273].

Шогирдлари

Абу Аббос Мустағфирийдан жуда кўплаб муҳаддислар ҳадис тинглаган, ривоят қилган. Жумладан: ўғли Абу Зар, Ҳасан ибн Абдулмалик Насфий, Абу Наср Аҳмад ибн Жаъфар Косоний, Ҳофиз Ҳасан ибн Аҳмад Самарқандий, Муҳаммад ибн Абдулжаббор Самъоний, Ҳофиз Абдулазиз ибн Муҳаммад Нахшабий, Исмоил ибн Тоҳир ибн Юсуф Насафий ва бошқа кўплаб муҳаддис алломаларни келтиришимиз мумкин.

Шу ва бошқа шогирдлари ҳақида батафсилроқ тўхталиб ўтамиз.

Ҳасан ибн Абдулмалик Насафий. Тўлиқ исми Абу Али Ҳасан ибн Абдулмалик ибн Али Насафийдир. Аллома имом, ҳофиз, муҳаддис бўлиб, Насаф қозиси ва муфтийси Абу Фавориснинг ўғли ҳисобланади. У 404/1014 йили Насафда туғилган.

У Ҳофиз Жаъфар ибн Муҳаммад Мустағфирий, – у хос устози сифатида ҳам ёдга олинади, Абу Нуайм, Муътамад ибн Муҳаммад Макхулий, Бухоро ва Самарқанднинг кўплаб муҳаддисларидан ҳадис ривоят қилган.

Ундан машҳур муҳаддис Усмон ибн Али Пойкандий, Абу Собит Паздавий ва Абу Маъолий ва бошқалар дарс олган. У Насафда 487/1094 йили вафот этган [3/19:143].

Ҳасан ибн Аҳмад Самарқандий. Тўлиқ исми Абу Муҳаммад Ҳасан ибн Аҳмад ибн Муҳаммад Самарқандий. Имом, ҳофиз, илм йўлида кўп сафар қилувчи деб таърифланган. Аллома 409/1018 йилда туғилган.

Ҳофиз Жаъфар ибн Муҳаммад Мустағфирийдан таълим олган ва энг кўп ҳадисни ундан эшитган. Ундан ташқари Абдуссомад Осимий, Ҳамза ибн Муҳаммад Жаъфарий, Абу Ҳафс ибн Масрур, Абу Усмон Собуний, Абу Саъд ва бошқалардан ривоят қилган [3/19: 206].

Самъоний айтади: “Мен ҳофиз Исмоилдан у ҳақида сўрадим, у шундай деди: Имом ҳофиз, кўп ҳадис тинглаган, тўплаган ва китобга жамлаган”.

Умар Насафий “Ал-Қанд фи зикри уламои Самарқанд” китобида: “Абу Муҳаммад имом, ҳофиз, суннат устуни, ўз даврида шарқ-у ғарбда бу соҳада унга тенг келадигани йўқ эди. “Баҳрул асанид фи сихоҳил масанид” китобида юз минг ҳадисни жамлаган, тартиблаган ва чиройли шаклда битган. У саккиз юз бобдан иборат” [6:703].

Абдулғофир “Сиёқ” асарида: Ёд олишда Абу Муҳаммадга тенг келадигани йўқ эди. У кўпроқ Мустағфирийдан ҳадис тинглаган. 491/1098 йили вафот этган”, деб таъкидлаган.

Абдулазиз ибн Муҳаммад Нахшабий. Тўлиқ исми шайх, имом, ҳофиз Абдулазиз ибн Муҳаммад ибн Муҳаммад ибн Осим Насафий Нахшабий.

У энг кўп ҳадисни Ҳофиз Жаъфар ибн Муҳаммаддан Мустағфирийдан ривоят қилган. У Бағдодда Муҳаммад ибн Муҳаммад, Муҳаммад ибн Ҳусайн, Исфаҳонда Абу Бакр ибн Ризо, Дамашқ ва кўплаб вилоятларга илмий сафарлар амалга оширган [3/18:267].

Самъоний куйидагича келтиради: “Мен ҳофиз Исмоил ибн Муҳаммаддан Абдулазиз ибн Муҳаммад Нахшабий ҳақида сўрадим. Уни жуда ҳурмат қилар экан. У айтардики: “У – Нахшабий, катта ҳофиз (юқори ўринда турувчи муҳаддислик даражаларидан бири)”.

Ҳофиз Яхё ибн Манда айтади: “У ўз вақтида ҳифз-у хотирада ягона эди, асримизда ундайини кўрмаганмиз. 457/1065 йилда Насафда вафот этган”.

Ҳаннод ибн Иброҳим Насафий. Тўлиқ исми Абу Музаффар Ҳаннод ибн Иброҳим ибн Муҳаммад ибн Наср ибн Исмоил Насафийдир.

У Бағдодга таъриф буюриб, Абу Ҳусайн ибн Бишрон, Ибн Фазл Қаттон ва бошқа шайхлардан ҳадис тинглаган. У Басрада Қози Абу Умар Ҳошимий ва Абу Ҳасан ибн Нажддан, Нишопурда эса Абу Абдурахмон Суллаймий ва бошқалардан, Бухорода эса Абу Абдуллоҳ Гинжор, Абу Жаъфар Мустағфирийдан ҳадис тинглаган [3/18:270].

Абу Бакр Муҳаммад ибн Аҳмад Баладий. Шайх, имом, муҳаддис Абу Бакр Муҳаммад ибн Аҳмад ибн Муҳаммад Абу Назр Баладий Насафий. У 423/1032 йили туғилган.

У отаси Абу Наср Баладий, Жаъфар ибн Муҳаммад Мустағфирий, Аҳмад ибн Али Маймарғий, Муҳаммад ибн Яъқуб Салломий, Абу Масъуд Бажалий ва бир қанча ровийлардан ҳадис тинглаган [3/19:307].

Тарихчи Самъоний у ҳақида: Тахминан йигирмата киши у орқали бизга ҳадис айтиб берган. У яхши имом эди”, деб келтирган. Абу Бакр Баладий 505/1111 йили вафот этган.

Жаъфар ибн Муҳаммад Мустағфирийнинг “Тиббун Набий”, “Фазоилул Куръон” ва “Далоилун нубувва” асарлари тадқиқ қилиниб, замонавий нашрдан чиққан ва ҳозирги кунда ўқувчилар томонидан ўрганилмоқда. Аллома қолдирган катта илмий мерос ҳозирда ҳам ўз аҳамиятини йўқотмаган.

Халқимизнинг бебаҳо маънавий хазинаси ҳисобланган мазкур асарларни илмий асосда таҳлил ва тадқиқ этган ҳолда таржима қилиш, улардан кенг халқ оммаси, айниқса, ёшларни хабардор қилиш ҳозирги давр учун энг долзарб вазифалардан ҳисобланади.

Фойдаланилган адабиётлар рўйхати:

1. Жаъфар ибн Муҳаммад Мустағфирий. Фазоилул Куръон. Дору Ибн Ҳазм. Байрут. 2006.
2. Имом Абу Саъд Абдулкарим ибн Муҳаммад ибн Мансур Самъоний. Ал-Ансоб. Дарул кутубил илмийя. Байрут 1998 й. 2-12 Ж.
3. Имом Шамсиддин Муҳаммад ибн Аҳмад ибн Усмон Заҳабий. Сияру аъламин нубало. Муассасатур рисала. Байрут. 1983 й. 16-19 Ж.
4. Поён Равшанов. Қарши тарихи. Янги аср авлоди. Тошкент. 2006 й.
5. Такийиддин ибн Абдулқодир. Ат-табақотус суннийя фи тарожимил ханафийя. Дорур рифоний. Риёд. 1983 й.
6. Умар ибн Муҳаммад Насафий. “Ал-Қанд фи зикри уламои Самарқанд”. Миръотут турос. Техрон. 1999.

УЎК 93/94

АБДУЛХОЛИҚ ҒИЖДУВОНИЙ САМАРҚАНДГА КЕЛГАНМИ?

Д.В. Мўсинова, таянч докторант, Ўзбекистон ислом академияси, Тошкент

Аннотация. *Мовароуннаҳр тасаввуф таълимотида муҳим ўрин тутган муришидлардан бири Абдулхалиқ Ғиждувоний ва ҳудудда фаолият олиб борган кўплаб тариқат вакиллари ҳақида сўзловчи нодир манбаларни тадқиқ этиши олимлар диққат марказида турибди. Ушбу мақолада ҳам "Бузургони Самарқанд (Самарқанд улуглари)" номли қўлёзма манба ва унда келган тасаввуфга оид турли қимматли маълумотлар таҳлил қилинган.*

Калит сўзлар: *Мовароуннаҳр, Хожя Юсуф Ҳамадоний, Абдулхалиқ Ғиждувоний, Самарқанд, "Бузургони Самарқанд (Самарқанд улуглари)".*

Аннотация. *Ученые сосредоточили свое внимание на изучении редких источников, в которых говорится об Абдулхалике Ғиждувани, одном из муришидов, сыгравших достойную роль в развитии мистических учений Мовароуннаҳра и многих других тариқат, действующих в регионе. В статье также анализируется рукописный источник «Бузургони Самарқанд (Великие Самарқанда)» и различные ценные сведения о мистике.*

Ключевые слова: *Мовароуннаҳр, Ходжа Юсуф Ҳамадони, Абдулхалиқ Ғиждувани, Самарқанд, «Бузургони Самарқанд (Великие Самарқанда)».*

Abstract. *Scientists focused their attention on the study of rare sources, which speak of Abdulkhalik Gijdivani, one of the murshids who played a worthy role in the development of the mystical teachings of Movarounnahr and many other tariqas operating in the region. The article also analyzes the handwritten source "Buzurgoni Samarkand (Great of Samarkand)" and various valuable information about mysticism.*

Keywords: *Movarounnahr, Khoja Yusuf Hamadoni, Abdulkhalik Gijdivani, Samarkand, "Buzurgoni Samarkand (Greats of Samarkand)".*

Мовароуннаҳр тасаввуф тарихига доир нодир манбаларни тадқиқ этиши ишлари юртимиз ва хорижий олимларнинг доимий диққат марказида бўлиб келган.

Бу борада Самарқанд тасаввуф тарихи, унда фаолият кўрсатган тасаввуф алломалари ҳамда улар билан боғлиқ ижтимоий-сиёсий воқеаларни баён этувчи манбаларни ўрганиш ҳам муҳим тарихий тадқиқотлардан бири саналади.

XVII асрдан бошлаб Самарқандда ёзилган ёки кўчирилган тасаввуфга оид тарихий манбаларни илмий тадқиқ этишда ҳам кўплаб илмий изланишлар олиб борилган. Юртимиз олимларидан С.С.Бухорий, К.Каттаев, Б.Бабаджанов, Х.Йўлдошхўжаев, А.Жуманазаров, М.Амонов каби олимлар илмий тадқиқотларида ёритилган [2, 3, 5, 6, 7, 14, 15, 16]. Хорижий

тадқиқотчиларидан Анке фон Кюгельген, Неждат Тосун каби олимларнинг изланишларида ҳам бунга доир қимматли фикр-мулоҳазаларни учратиш мумкин [4, 8, 9, 10, 11, 12, 13].

Мовароуннаҳр тасаввуф таълимотига оид кўплаб манбалар тадқиқотчи олимлар томонидан ўрганилган, таржима қилинган. Шундай манбалардан бири "Бузургони Самарқанд" (نسخهء بزرگان سمرقند) (Самарқанд улуғлари) асари бўлиб, ушбу асарни "Самарқандий" томонидан ёзилгани [1: 57^a варақ] қайд этилган бўлса-да, муаллиф исми тўлиқ келтирилмаган.

Ўзбекистон Фанлар академияси Шарқ қўлёмалари тўпламида [17: – Б. 396] мазкур асарни "Қандия" матнига асослангани айтилган. Асарда улуғ кишилар таржимаи ҳолидан ташқари, исломгача бўлган Самарқанд ва унинг араблар томонидан босиб олиниш тарихи ҳақидаги маълумотлар "Қандия"дан олингани келтирилган.

"Самарқанд улуғлари" рисоласи 1258/1841 йилнинг рамазон ойида Бухоронинг Ҳавзи Регистон деган жойида Муҳаммад Атоуллоҳ ибн Мирзо Насруллоҳ томонидан кўчирилган. Китобнинг 57^b колофон қисмида 2 та саккиз қиррали ва олти қиррали муҳр урилган. Муҳрдаги ёзув вақт ўтиши натижасида ҳолатини йўқотгани сабабидан ёзувни ўқишни имкони бўлмади.

Қўлёмза матн бошида ушбу асарнинг ёзилиш сабаблари ва мақсади ҳамда асарнинг қисқача мазмунига доир кириш сўзи мавжуд. Қўлёмза насталиқ хатида, қора ва қизил сиёҳ билан, оч жигарранг қоғозга кўчирилган, асосий матн қора сиёҳда ёзилган, Дар ин китоб, бидон, нақл аст каби сарлавҳалар қизил сиёҳда ёзилган, баъзи жойларида олтин суви билан безак берилган. Матн ўлчами - 13x21. Матн бир саҳифада 11 қатордан қилиб ёзилган, пойгирлар қўйилган. Китобнинг 1^a титул варағида 12 байт (24 мисра)дан иборат шеър ёзилган. Матн 1^a-57^b варақлардан иборат.

Китоб "Басмала" билан бошланиб Яратганга ҳамду сано, Пайғамбар (с.а.в.)га саловот билан бошланган. Китобни ёзишда Қуръон оятлари, ҳадис, турли ҳикоя ва ривоятлар асосида баён этилган. Асарда Самарқанд, Бухоро, Макка, Мадина, Мўлтон, Туркистон, Қарши, Насаф, Балх, Бағдод каби машҳур шаҳарлар номи зикр қилинган.

Асарда Самарқанднинг буюк кишилари азиз ва бузрукворларининг рўйхати берилган. Бундан ташқари маҳаллий шайхларнинг таржимаи ҳоллари, уларнинг мазорлари тавсифи, улардан таълим олиш усуллари ва қоидалари мавжуд. Шу билан бирга зиёрат одоблари, авлиёларга хизмат қилиш ва уларнинг қабрларини зиёрат қилиш одоблари каби масалалар юзасидан мулоҳазалар юритилган.

Китобнинг аввалида Ҳамидиддин Мўлтоний тўғрисида маълумот берилган. Кейинги саҳифаларда Юсуф Ҳамадоний, Абдулҳолик Ғиждувоний, Хожа Барракий, Хожа Ҳасан Андокий, хожа Аҳмад Ясавий, Хожа Муҳаммад Салим Балхий, Абу Мансур Мотуридий, Бурҳониддин Марғиноний, Сайфиддин Бохарзий, Султон Мир Ҳайдар Касбий каби шахсларнинг номлари ҳам келтирилган.

Ўлкада тасаввуф таълимотининг ривожланишига, янги босқичга чиқишига Хожа Юсуф Ҳамадонийнинг ўрни жуда катта бўлган. У 440/1048 йили Ҳамадон шаҳрининг Бузанжирд ёки Бузинажирд) қишлоғида таваллуд топган.

Шайх Юсуф Ҳамадонийнинг Самарқандга келиш сабаби бундай эди: Хожа Хизр алайҳиссалом Малатяда эди. У ерда Имом Молик наслидан бўлган Абдулжамил исмли 113 ёшли бир одам яшарди. У фарзандсиз бўлиб Аллоҳдан бир фарзанд тиларди. Ўшанда Малатя подшоҳига қарши душман пайдо бўлиб, уни мамлакатидан қувиб чиқаргач, Подшоҳ дашту саҳро кезиб, йўлда кекса Абдулжамилнинг уйига кўзи тушади. Хожа Абдулжамил уни уйига таклиф қилади. Подшоҳ уйга киргач унга ҳурмат-эҳтиром кўрсатади.

Подшоҳ хожага бошидан ўтганларини сўзлаб бергандан сўнг, Хожа Абдулжамил унга «Вилоятингни қайтариб олмоқчимисиз?» деб сўрайди. Подшоҳ «Албатта, оилам, болачакам номаҳрамларнинг қўлида», дейди. Хожа: «Агар вилоятингни қайтариб олсанг, менга кизингни берасанми?» деб сўраганида, подшоҳ бу таклиф-шартни қабул қилади. Шунда Хожа Имом Молик мақбарасига бориб, у ерда қирқ кун чилла ўтириш кераклигини айтади. Подшоҳ қабул қилади ва Имом Молик мақбарасига равона бўлади.

Шундан сўнг подшоҳ ўз вилоятини қайтариб олади ва кизини Хожа Абдулжамилга никоҳлаб беради. Ҳақ таолонинг тақдири билан у қиз Хожа Абдулжамилга бир ўғил туғиб беради. Унга Хожа Абдулҳолик деб ном қўяди.

Абдулҳолик Ғиждувоний ўзининг "Мақомоти Юсуф Ҳамадоний" асарида «Муҳтарам отам исминни Хожа Хизр алайҳиссалом танлаганини айтарди. Хизр алайҳиссалом унга: «Аллоҳ сенга солиҳ бир ўғил ато қилади. Унинг исмини «Абдулҳолик» қўй!» деб буюрган. Абдулҳолик Ғиждувоний 1103 йилда Ғиждувон шаҳрида таваллуд топган.

Абдулхолик хануз она қорнидалигидаёқ отаси Абдулжамил Туркиянинг Малатя шаҳридан қариндоши билан биргаликда Мовароуннахрга, яъни Бухорои шарифга ҳижрат қилган ва Ғиждувонда жойлашиб қолган.

Йигирма икки ёшга тўлганимда Хизр алайҳиссалом мени шайх Юсуф Ҳамадонийга олиб борди. Ҳазрати Хизр алайҳиссаломнинг олдида менга қалб зикрини талқин этди. Кейин Хизр алайҳиссалом ҳазрати шайхга: «Сиз Самарқанд шаҳрига боришингиз керак», деди. Шундан кейин шайх Юсуф Ҳамадоний Самарқандга келади».

Юсуф Ҳамадоний Ҳамадон шаҳридан Абу Мусо Ходим, Абдулхолик Ғиждувоний, Имом Яҳё Ғотфарий, Хожа Исҳоқ, Хожа Работ, Хожа Закариёнинг акасининг ўғли, Хожа Одам Шовдарий, Хожа Муҳаммад Ҳаким Сарпулий Балхий, Хожа Муҳаммад Чилла, Хожа Қурайш, Бобо Сулаймон Орифи Туркий каби 11 нафар шогирдлари билан бирга келган.

Улар Самарқанднинг Хишрав маҳалласига келади. Уч ойдан сўнг Хожа Ҳасан Андоқий ва Хожа Аҳмад Яссавийлар шайхнинг суҳбатига келиб қўшилган. Шайх уларга ҳам қалб зикрини талқин этган. Тўққиз ойдан кейин Хожа Абдуллоҳ Баррақий келиб, мурид бўлган. Бу азизларнинг даврида Самарқанд, ҳатто Амударё бўйидаги вилоятлардан тортиб, Қора Хожагача, Хоразм вилоятдан то Бадахшонгача бўлган минтақани қамраб олган. Бундан маълум бўладики Хожа Юсуф Ҳамадоний оз муддат бўлса-да Самарқандда олиб борган фаолияти давомида тасаввуф тарихида катта бурилиш қила олган улуғ муршидлар Аҳмад Яссавий ва Абдулхолик Ғиждувоний каби зотларни айнан Самарқандда тарбиялаган, таълим берган.

Шайх Юсуф Ҳамадоний 535/1141 йили 28 муҳаррам ойида пайшанба куни пешин намозидан кейин Афғонистоннинг Бомийён шаҳрида вафот этиб, у ерга дафн этилади. Унинг васиятига кўра жасади муридлари томонидан ҳозирги Туркменистоннинг Марв шаҳрига кўчириб келтирилади ва у ерга қўмилади.

Олиб борилган тадқиқот давомида "Бузургони Самарқанд"да алломалар ҳаёти ва фаолиятдан ташқари, Самарқанддаги Ҳазрати Хизр, Хожа Абулфазл, Хожа Мирак, Хожа Ҳамидиддин Самарқандий, Хожа Дарвеш номли масжидлар тўғрисида ҳам сўз юритилгани, Шоҳи Зинда, Шамсиддин Ҳалвойи, Абу Мансур Мотуридий, шайх Абулқосим Самарқандий каби улуғ зотлар ҳақида қизиқарли маълумотлар ўрин олганини кўриш мумкин.

"Самарқанд улуғлари" рисоласида зиёратга ташриф буюрган киши "Фотиҳа, Оятал курсий, мулк, залзала, ихлос (11 марта), муваззатайн (фалақ ва нос) суралари ўқиб ўтганлар руҳига бағишлаши таъкидланган. Албатта мазорга ихлос билан келмоқлик зарур, чунки ихлос зиёратнинг бош мезони экани, у ерга боришда покланган, яъни таҳорат билан келиш, таҳоратсиз, маст ҳолатда келиш қадимдан қораланган. Шу боис муқаддас жойларда маст қилувчи ичимликларни ичиш ҳамда исломда ҳаром саналган ишларни қилиш ман қилинган. Мазорга ҳурмат билан қараш, сўкинмаслик, зиёратчиларни кўнглини ранжитмаслик ва ўғирлик қилмаслик, мазор ичига қираётганда ўнг оёқ билан салом бериб кириш ва ўтганлар ҳақида бағишлаб дуойи фотиҳа тортиш (ўқиш) лозим бўлиб, зиёратдан сўнг орқасига ўтирилмасдан чиқиш [7: – Б. 14] кераклиги таъкидланади.

Хулоса ўрнида, X-XI асрларда тасаввуф таълимотида фаолият олиб борган Хожа Юсуф Ҳамадоний айнан Самарқандда тасаввуфга катта из қолдирган икки буюк муршид Аҳмад Яссавий ва Абдулхолик Ғиждувонийга таълим-тарбия бергани маълум бўлди. Шунингдек, уларнинг ҳаёти ва фаолиятининг бир қисмини илмий ёритишда ушбу қўлёзма манбадаги маълумотлар тўлдириши аниқланди. Шу асосда Абдулхолик Ғиждувонийни Самарқандга келган деб айтишимиз мумкин.

Асарда бу даврда тасаввуф алломаларидан Ҳамадонийдан Ғиждувоний, Баррақий, Андоқий, Яссавий аллоамалар Самарқандда таълим олгани ойдинлашди. Шу асосда Ғиждувоний Ҳазрати Хизрдан маънавий таълим олгани тўғрисида берилган маълумотлар маноқибларда келган Ғиждувоний таваллудига доир ривоятларни тасдиқлайди. "Қандия" ва "Самарқанд улуғлари" асари бир-бирига жуда яқин бўлгани, ҳатто баъзи қисми тўлиқ бир хил матндан таркиб топгани, асарда келтирилган маълумотлар бир асарнинг икки хил номланиши деб аташ мумкин. Икки асарнинг ўзаро фарқли томони турли даврда хаттотлар томонидан кўчирилиш жарёнида киритилган бўлиши мумкин. Олиб борилган изланиш натижасига кўра бу икки асар муаллифи Абу Ҳафс Нажмиддин Уман Насафий Самарқандий, асар номи "Ал-Қанд фи тарихи Самарқанд (Қандия)" асари экани маълум бўлди.

ҲОИДАЛАНИЛГАН АДАБИЁТЛАР РЎЙХАТИ:

1. Бузургони Самарқанд (Самарқанд улуғлари). Қўлёзма. ЎзР ФА ШИ қўлёзмалар фонди №-4384.
2. Абдусаттор Ж. Вахшвор. – Т.: Akademyashr, 2015.

3. Абдусаттор Ж. Машраб. – Т.: Akademnashr, 2015.
4. Анке фон Кюгельген. Расчет Накшбандийа-Мужаддийа // Суфизм в Центральной Азии. – Санкт-Петербург, 2001. 275-330 с.
5. Каттаев К. Махдуми Аъзам тарихи ва мукамал даҳбедийлар тариқати. – Т.: Mashhur-press, 2016
6. Мирзо Меърожддин. Сўфи Оллоҳёр ва Ислом шайх тарихи. Т.: Mashhur press, 2017. 160 б.
7. Мирзо Меърожддин. Шовдорнома (Тойлоқ зиёратгоҳлари тарихи). Т.: Oltinmeros press, 2020.
8. Necdet Tosun. Türkitan dervişlerinden yadigar. Orta Asya Türkçesiyle Yazılmış Tasavvufi Eserlar. – Istanbul. İnsan yayınlari, 2011.
9. Necdet Tosun. Bhaeddin Nakşebend: Hayatı, Görüşleri, Tarikatı. – Istanbul: İnsan yayınlari, 2002.
10. Necdet Tosun. Nakşebendiyye / Türkiide tarikatlar: tarih ve kültür. Istanbul: ISAM Yayınları, 2015.
11. Necdet Tosun. Imam-ı Rabbanı Ahmed Sirhindi: Hayatı Eserleri Tasavvufi Görüşleri. – Istanbul: İnsan yayınlari, 2005.
12. Necdet Tosun. Zikir ve Tefekkür. – Istanbul. 2010.
13. Necdet Tosun. Altın silsile. – Istanbul: Mega Basım, 2016.
14. Садриддин Салим Бухорий. Бухоронинг табаррук зиёратгоҳлари. – Бухоро: Дурдона, 2012. – 288 б.
15. Бабаджанов Б. Политическая деятельность шайхов Накшбандийа в Мавара'ан-нахре (1-я пол. XVI в.). Автореф. дис. канд. ист. наук. Тошкент, 1996.
16. Юлдашходжаев Х.Х. Мусохон Даҳбидийнинг нақшбандия-мужаддийа тариқати ривожиди тутган ўрни (XVIII аср). Тар. фан. ном. ... дис. – Тошкент, 2008.
17. Собрание Восточных рукописей Академии наук Республики Узбекистан. Т.: ФАН, 1955. 396 б.

УЎК 551.791

ЎЗБЕКИСТОН ИЛК ПАЛЕОЛИТ ЁДГОРЛИКЛАРИ

Пирматов И.А., ўқитувчи, Самарқанд давлат университети, Самарқанд

Аннотация. *Мазкур мақолада Ўзбекистоннинг ибтидоий давр тарихининг дастлабки босқичларидан бири бўлган илк палеолит даври ёдгорликлари ҳақида тўхталиб ўтилади. Илк палеолит даврига тегишли бўлган ёдгорликларнинг мамлакатимиз бўйлаб топилиши ва илмий ўрганилишига доир маълумотлар илмий адабиётлар асосида ўчиб берилган.*

Калим сўзлар: *палеолит, ибтидоий давр, илк палеолит, ҳайвонлар, Селунгур, археологлар, манзилгоҳ, иқлим, макон, Ў.Исломов, синантроп, тарих.*

Аннотация. *В статье рассматриваются памятники раннего палеолита, одного из самых ранних этапов ранней истории Узбекистана. Информация об открытии и научном изучении памятников эпохи раннего палеолита в нашей стране основывается на научной литературе.*

Ключевые слова: *палеолит, ранний палеолит, животные, селунгур, археологи, среда обитания, климат, местонахождение, У.Исламов, синантроп, история.*

Abstract. *This article focuses on the monuments of the Early Paleolithic, one of the earliest stages of the early history of Uzbekistan. Information on the discovery and scientific study of monuments of the Early Paleolithic period in our country is based on the scientific literature.*

Keywords: *paleolithic, early paleolithic, animals, Selungur, archaeologists, habitat, climate, location, U.Islamov, Synanthropus, history.*

Ўзбекистон ҳудуди илк палеолит давридан бошлаб одамзоднинг ватани бўлиб келган. Бу масаланинг илмий ўрганилишида Я.Ғуломов, А.Асқаров, М.Р.Қосимов, Т.Мирсоатов, Ў.И.Исламов, Р.Х.Сулаймонов, Д.Н.Лев, М.Д.Джуракулов, Н.Х.Ташкенбаев, Н.А.Аванесова, Н.У.Холматов, Б.Сайфуллаев, С.Баратов каби археолог олимларнинг хизматлари салмоқлидир[1.30-31].

Ўзбекистон инсониятнинг қадимдан маданият ривожланган, тарихи бой минтақалардан бири эканлиги исботланган. Бу ерда одамзоднинг илк аجدодлари фаолиятидан гувоҳлик берувчи кўпгина тарихий материаллар топилган. Тешиктош ғоридан топилган неандертал даври одамнинг қолдиқларига асосланган ҳолда Ўрта Осиёда энг қадимги аجدодларимизнинг излари 80-100 минг йиллик тарихга эга, деган тасаввур мавжуд эди. Бироқ кейинги йилларда Жанубий Қозоғистонда, Тожикистонда энг қадимги аجدодларимизнинг излари топиб ўрганилди. Шунингдек, археологлар Тошкент вилоятида (Кўлбулок) ва Фарғона водийсида (Селенгур) археологик қазилмалар ўтказиб, одамзоднинг Ўрта Осиё, шу жумладан, Ўзбекистондаги илк фаолияти ашелл даврига (яқин бир миллион йил) тегишли эканлигини

аниқладилар. Эндиликда Ўрта Осиё худуди жаҳонда одамзоднинг илк аجدодлари макони топилган минтақалардан бирига айланди. Бу кашфиёт ўзбек археологларининг жаҳон тарихига қўшган муносиб ҳиссасидир.

Ўрта Осиёда, жумладан, Ўзбекистон худудида зинжантропга замондош аجدодларимиз яшамаган. Ундан кейин яшаган одамзод аждоди питекантроплар бўлиб, улар бундан 1 миллион йил бурун яшаган. Унинг замондоши ҳам Ўрта Осиё худудида ҳозирча учрагани йўқ. Питекантроплардан кейин, яъни бундан 500-600 минг йил бурун яшаган одамзод аждодининг илк излари Хитойдан топилиб, уларни олимлар Синантроплар деб атади. Синантроплар топилган маконда (улар ғорларда яшаган) тошдан ишланган меҳнат қуроллари билан биргаликда қалин кул қатлами ҳам топилган. Шунингдек, қалин маданий қатлами ва қатлам ичида ҳайвон суяклари ҳам учраган. Бу қолдиқлар синантропларнинг ғорда узок вақт (бир неча юз минг йиллар) яшаганлигидан гувоҳлик беради. Синантроплар давридан бошлаб одамзод биринчи бор олов билан танишди ва ундан ўз ҳаёт фаолиятида фойдаланди. Ана шу синантропларга замондош ибтидоий одам аждодининг излари Ўрта Осиёнинг бир неча жойларида учрайди. Бу давр одамлари ҳали тўда-тўда бўлиб яшаганлар. Улар ибтидоий иқлими совиб, айрим районларни музликлар қоплаган, айрим районларда эса тўхтовсиз ёмғирлар ёға бошлаган замонда яшаганлар. Бу давр ибтидоий тўда даврининг ўрта босқичи – ашелл даврига тўғри келади[2].

Синантроплар даврида ибтидоий аждодларимиз асосан ғорларда яшаган. Уларнинг кундалик тирикчилиги ёввойи дарахтларнинг мевалари, айрим ўсимликларнинг илдизлари эди. Улар биргалашиб йирик ҳайвонларни ов қилганлар. Бироқ ов ўлжаси ҳисобига кун кечириш синантроп замондошлар учун жуда оғир кечган. Шунинг учун бўлса керак, улар курт-қумурсқа ва майда кемирувчилар жониворларни ҳам истеъмол қилишга мажбур бўлганлар.

Бу давр одамларининг меҳнат қуроллари асосан тошдан, йирик ов ҳайвонларининг суяк ва шохларидан ҳамда қаттиқ дарахт шохларидан ясалган. Тош қуроллар археолог олимлар томонидан кенг ўрганилган ва улар биринчи бор топилган макон номи билан ашелл қуроллари деб аталган. Ашелл типига қуроллар дастлаб Францияда топилди. Улар ясси тухумсимон қилиб ишланган, учи учли, найзасимон, қарама-қарши томонлари эса йўғонроқ тухумсимон қилиб ишланган, учи учли, тухумсимон бўлиб, олимлар бу қуролга қўл болтаси ёки қўл чўқмори деб ном беришди. Ана шу қурол ёрдамида ибтидоий аждодларимиз йирик ҳайвонларга қарши ов қилганлар, ўсимлик илдизларини қовлаб ейиш учун бирор нарса тайёрлаганлар, дарахт шохларини кесиб, улардан калтак қуроллар ясаганлар[3.59].

Археолог ва геологларнинг ҳисобига кўра, ашелл даври бундан миллион йил бурун бошланиб, милоддан аввалги 200-100 мингинчи йилларга қадар давом этган. Бу давр табиий географик муҳити Ўрта Осиё шароитида геологларнинг ҳисобига кўра, табиатнинг ёзи иссиқ ва қуруқ, қиши совуқ, ёғингарчилик кам бўлган антициклон иқлим тартиби қарор топган даврга тўғри келади[2.97-100]. Ана шу шароитда Ўрта Осиёнинг ҳозирги чўл ва даштлари ландшафти расмийлашади. Ҳамда шу ландшафтга хос ҳайвонот олами ва ўсимликлар дунёси шаклланади. Ашелл даврининг охирига келиб, ҳаво кескин совийди. Ўрта Осиёда эса, асосан унинг тоғли минтақаларида музликлар ҳосил бўлиб, дарёлар оқимида ўзгаришлар юз беради ва янги-янги дарёларнинг шаклланишига олиб келади. Ўрта Осиё музликлари воҳаларни қоплаган бўлиб, улар асосан тоғли вилоятлар доирасида таркиб топади. Ўрта Осиё иқлим шароитида юз берган бу ўзгаришлар минтақанинг айрим туманларида илк аждодларнинг макон топишига имкон беради. Ўрта Осиёда, хусусан, Ўзбекистон худудида яшаган илк аждодларимизнинг манзилгоҳлари Фарғона водийсининг Сўх туманидаги Селенғур ғоридан ва Тошкент вилоятнинг Ангрен шаҳри яқинидаги Кўлбулоқ маконида топиб ўрганилди.

Селенғур ғори дастлаб 1958-йилда академик А.П.Окладников томонидан топиб ўрганилган. Бу ерда археологик қазилмалар ўтказиб, топилган тош қуролларга қараб, ғор юқори палеолит даврида, яъни бундан 40-30 минг йиллар бурун ибтидоий одамлар томонидан ўзлаштирилган, деган хулосага келган эди. Аммо 1980-йилдан бошлаб А.П.Окладниковнинг шогирди, ўзбек археологи Ў.И.Исломов ғорни қайта ўргана бошлади. Ў.И.Исломов ғорнинг бир

неча жойида қазишма ўтказиб, тошдан ишланган жуда бой меҳнат қуроллари ва ҳайвон суяқларини топди. Олим Селенғурда яшаган аждодларимизнинг ғорни қадимги тош даврининг юқори палеолит босқичида эмас, балки ашелл даврининг биринчи босқичида ўзлаштирганликларини исботлади.

Селенғур ғори кўҳна тарихимиз учун бениҳоя муҳим ёдгорлик. Бу макондан аждодларимизнинг суяқ қолдиқлари ҳам топилди. Антрополог олимлар Селенғур ғори суяқ қолдиқларининг синантропларга замондош эканлигини айтмоқдалар. Аммо Селенғурнинг асосий тадқиқотчиси Ў.Исломов эса ғор материалларини қайтадан ўрганиб, уларнинг ёши яқин бир миллион йил атрофида бўлиши керак, деган хулосага келди. Селенғур одамининг қолдиқлари Фарғона водийсидан топилгани учун унга «Фергантроп», яъни «Фарғона одами» деган шартли ном берилди. Селенғурдаги илмий изланишлар ва улардан топилган қадимги одам суяқ қолдиқлари ер юзида одамнинг пайдо бўлиши муаммоси ечилишига қўшилган улкан ҳисса бўлиб, эндиликда Ўрта Осиё худуди одамзод илк бор пайдо бўлган минтақалар қаторига киради.

Селенғур ғорининг чуқурлиги 120 м, кенлиги 34 м, баландлиги 25 м. Қазиш ишлари 1980-йилдан доимий равишда олиб борилмоқда. Ғорда 20-40 см қалинликда 5 та маданий қатлам аниқланди. Бу шундан далолат берадики, ибтидоий одамлар мазкур ғорда 5 марта яшаганлар ва вақти-вақти билан ўз масканларини узоқ муддатга тарк этишган. Бу ердан тош қуроллар, ҳайвон суяқлари қолдиқлари ва архантроп типидagi одам қолдиқлари (10 та тиш, елка суягининг бўлаги) нинг бой қолдиқлари коллекцияси топилди. Ушбу коллекцияда қўл чўкмори, йирик тош қирғичлар ва пичоқлар, кўп миқдорда ўйиб-кертиб ишланган тишсимон қуроллар чақмоқтошдан тайёрланган. Селенғур ғоридан топилган материаллар комплекс ўрганилиб, пастки қатламларнинг санаси 1,5 миллион йил деб белгиланган. Бунга қадар Ўрта Осиё, жумладан, Ўзбекистон тарихи ўрта палеолит давридан (мил. авв. 100 минг йилдан) бошланарди[4.573].

Ашелл даврининг сўнги босқичида, тахминан, бундан 200 минг йиллар олдин қадимги аждодларимиз Кўлбулоқ яқинида ўзларига қароргоҳ топганлар. Кўлбулоқ қароргоҳи Ангрэн шаҳридан 10-12 км ғарбда бўлиб, шу ном билан аталган булоқ суви ёқасида жойлашган. Ёдгорликда бир неча юз минг йиллар давомида ибтидоий аждодларимиз яшаганлар. Кўлбулоқ манзилгоҳи 1962-йилда топилди ва 1963-йилдан бошлаб бу ерда археолог М.Р.Қосимов изланишлар олиб борди. Ёдгорликни қазиш жараёнида унинг қадимги тош даврининг деярли барча босқичларига (ашелл, мустъе, юқори палеолит) тегишли эканлиги исботланди. Кўлбулоқдан одам қолдиқлари топилмаган, аммо тош қуроллар ва ҳайвон суяқлари беҳисоб кўп. М.Р.Қосимовнинг фикрига кўра, Кўлбулоқнинг қўйи қатлами ашелл даврининг сўнги босқичига тегишлидир. Ушбу ёдгорлик бутун Ўрта Осиё қадимги тош (палеолит) даври ёдгорликлари учун археологик даврий тизим берди[5.57-58]. Макон 1963-йилдан ҳозиргача ўрганилмоқда. Унинг маданий қатламлари 19 метргача чуқурликни ўз ичига олади. Кўлбулоқ макони фақат Ўрта Осиёда эмас, балки Ўрта Шарқ минтақалари ёдгорликларининг юқори қатламлари 1,5-2 м қалинликда сўнги палеолит даврига оид бўлиб, у 600 м² майдонда ўрганилган. Кўлбулоқ маконининг яқин 2 м қалинликдаги ўрта қатламлари мустъе даврига оид бўлиб, унинг остида 07-08 м қалинликдаги тоза кумли лой қатлами топилган. Унинг остидан эса 5 м қалинликдаги ашелл даврига тегишли қўйи қатлам очилган. Тадқиқотчилар фикрига қараганда, Кўлбулоқ маконида аждодлар ҳаёти қўйи плейстоценнинг охиригача давом этган, яъни Кўлбулоқда ҳаёт бундан рота 600-700 минг йил аввал бошланиб, то мил. авв. 40 минг йилликкача давом этган. Маконнинг ҳар бир давр қатламларидан жуда бой тош қуроллар ва тегишли ҳайвон суяқлари топилган. Мустъе ва юқори палеолит қатламларидан эса ўчоқ қолдиқлари, куйган ҳайвон суяқларининг парчалари топилган. Тош қуролларга берилган ишлов техникасига кўра, Кўлбулоқ тош «индустрияси» ўзига хос сифатларга эга бўлиб, олимлар унга Кўлбулоқ макон устахонаси маконини берганлар[6.78-79].

Ўрта Осиё, жумладан, Фарғона водийси ўзининг табиий иқлим шароити ва экологик имкониятларига кўра ибтидоий тўда даврининг ўрта босқичи – ашелл давридан бошлаб энг қадимги аждодларимизнинг эътиборини ўзига тортган ва бу минтақадаги Селенғур ғорида

синантропларнинг замондошлари билан бир макон топган. Бу макондан одам суяк қолдиқлари топилди. Бу воқеа Ўрта Осиёни одамнинг пайдо бўлган минтақалари тизимига киритди. Селенгур топилмаси жуда ёмон сақланган. Аммо академик В.Т.Алексеев ва профессор Т.Қ.Хўжатовлар фикрига кўра, бу ердан топилган одам бош суяги қопқоғининг морфологик тузилиши унинг жуда қадимий ва ёрдан топилган ашёвий далиллар билан замондош эканлигини инкор этмайди. Ушбу топилма ўз ахамияти билан Ўрта Осиё ҳамда Ўрта Шарқ минтақасида тенгсиз кашфиёт ҳисобланади. Шунинг учун ўзбек археологлари ва антропологлари уни «фергантроп», яъни «Фарғона одами» деб атамоқдалар. У одамнинг пайдо бўлиши шажарасида питекантроп билан неандертал одамлари оралиғидаги бўғинни тўлдирди. Оқчоп-Оқбел, Сўпитоғ туманлари адирларида жойлашган Мирзачўл ва сўнги Тошкент қайрларидан йиғиб олинган топилмалар Қайроққум топилмалари жумласига киради. Бу ерлар А.П.Окладников томонидан тадқиқ қилинган. Бу атрофдан жами бўлиб 1040 та тош ашёвий буюмлар йиғиб олинган. Уларни ўрганишда археолог В.А.Рановнинг хизматлари ҳам каттадир. Қайроққумда ҳаммаси бўлиб 31 та топилма жойлар аниқланган. Уларнинг барчаси ер юзидан йиғиб олинган. Топилмалар таркибидан ашелл даври қуроллари борлиги исботланган. Демак, бу ҳудуд энг қадимги замонларда одамзод яшаши қулай бўлганлигини кўрсатмоқда. Бу ердан топилган қуроллар жуда силлиқланган табиий тошлар асосида ясалган ва дала шароитида кўп замонлар ётган. Меҳнат қуроллари кертиш усулида ўткирланган[7.9]. Бу атрофда топилган икки тигли қўл чўқмори ҳам қизиқиш ўйотди. Қайроққумдан йиғиб олинган тош ашёлар ашелл-мустье даврини эслатади. Бу топилма ашёлар асосан Мирзачўл территориялари билан боғлиқ бўлиб Булок – Чоп тепалиги ҳудудидан териб олинган. Бу топилмалар аралаш ҳолда кузатилган. Олимларнинг фикрича, Сирдарёнинг қадимги ўзани бўйлаб ашелл-мустье даври одамларининг очик жойда лагерлари жойлашган бўлиши мумкин. Булардан ташқари, Чадак кишлоғи яқинидан ер сатҳидан Қайроққум материалларига ўхшаш тош ашёлар топилган. Алмас дарёсининг ўнг қирғоғидан П.Т.Конопля бир неча тош учирмалар топган, қайсики, улар ҳам ашелл-мустье ҳаракатларига эғалиги аниқланган.

Шуни алоҳида эслатиб ўтиш лозимки, Ўрта Осиё илк палеолит ёки мустье босқичига бўлган давр ёдгорликлари ҳозирча пухта ўрганилмаган. Илк палеолит бўйича Кўлбулок ва Селенгур ёридан ташқари 10 та бир-бири билан боғланмаган топилмалар, яъни топилма жойлар маълум. Масалан, Туркменистоннинг ғарбий туманларидан топилган қўл чўқмори ашелл даврининг охирига тааллуқли[8.18-19].

Хулоса қилиб айтганда, Ўзбекистонда ўрганилган Кўлбулок, Селенгур маконлари сероб маданий қатламларга эга эканлиги аниқланди ва бу ноёб манбалар асосида ҳудудда яшаган одамларнинг турмуш тарзи, ҳаёти ва маданияти ўз даврига нисбатан юксак бўлганлигини археолог олимлар томонидан илмий исботланди. Илк палеолит даврида асосан тоғ ва тоғ олди массивлари ўзлаштирилган. Ўрта Осиёда Зинжантроп замондошлари яшаган. Бундай маконлар Қозоғистоннинг Қоратов массивларида, Ўзбекистон ҳудудининг Фарғона ва Ангрэн каби воҳаларида яшаганлиги аниқланган. Хуллас, илк палеолит даврида Ўрта Осиёнинг тоғли минтақалари одамзод томонидан кенг доирада ўзлаштирилиб ўз даврига хос маданият яратилганлиги кўзга ташланади.

Фойдаланилган адабиётлар рўйхати:

1. Жўракулов М.Ж. Ўрта Осиё ибтидоий археологияси. – Тошкент, 1984, 30-31-бб.
2. Корженевский Н.Л. Природа Средней Азии. – Ташкент, 1960.
3. Ботсковский П.И. Кишилиқнинг энг қадимги ҳаёти. -Тошкент, 1959.
4. Исломов Ў. Селенгур ёри. Ўзбекистон Миллий Энциклопедияси. 7-жилд. – Тошкент, 2004, 704 б.
5. Касимов Р. Памятники каменного века в долине Ангрэн. ОНУ, 1967, № 2, 57-58 сс.
6. Асқаров А.А. Кўлбулок макони. Ўзбекистон Миллий Энциклопедияси. 5-жилд. – Тошкент, 2003, 704 б.
7. Ранов В.А., Несмеянов С.А. Палеолит и стратиграфия антропогена Средней Азии.–Душанбе,1973,161 с.
8. Окладников А.П. Палеолит и мезолит Средней Азии. Вкн: «Средняя Азия в эпоху камня и бронзы». – М-Л, 1966, 290 с.

УЎК: 930.26(575.1)

**ҚАДИМГИ БАҚТРИЯНИНГ БРОНЗА ДАВРИДАГИ ХОНАНИ ИСИТИШ
ҚУРИЛМАЛАРИ****К.А. Раҳимов, т.ф.н., кат.и.х., ЎЗР ФА Миллий археология маркази, Тошкент**

Аннотация. Мазкур мақолада Қадимги Бақтриянинг бронза даврига тааллуқли бўлган хонанинг ички қисмига, хонанинг бир четига ёки ўртасида махсус чуқурча қазиб қилинган муқим ва кўчма сандалларнинг, камин-ўчоқларнинг пайдо бўлиши, шакли, ўлчами, вазифалари, ривожланиши босқичлари, тарқалиши географияси ҳамда бошқа маданиятларнинг бронза ва кейинги давр топилмалари билан қиёсий таққослаш билан бирга уларнинг даврий саналари ҳақида мулоҳазалар келтирилиб ўтилган. Бронза даврида камин-ўчоқларнинг қурилиши услуби анча мураккаб бўлиб, меъморлардан катта тажриба, малака ва уларда хонани қиздириши учун кўп миқдорда ёқилги (ўтин) талаб қилганлиги туфайли барча хоналарда мавжуд бўлмаганлиги, яъни ўзига тўқ оилаларнинг уйларида бўлганлиги, уларни ўрнида асосан иситиши учун қулай бўлган сандаллар кўпайиб бориши ва шу билан бирга ушбу сандалларга ошхона ўчоқлари ҳамда бошқа турдаги ўчоқларда ёқилган оловнинг чўғи олиб келиб солинганлиги, уларни бошқа иситиши қурилмаларига нисбатан ёқилгини тежамкорлиги билан ажралиб туриши илмий асослаб берилган. Бундан ташқари лой, металлдан ясалган кўчма ва хонанинг бир четига ёки ўртасида махсус чуқурча қазилиб ясалган сандаллар Ўрта Осиёда энеолит давридан бошлаб пайдо бўла бошлаган бўлса-да, улардан бронза, илк темир, антик давр ва ўрта асрлардагина фойдаланиб қолмасдан, балким ундан кейинги дарларда ҳам аҳоли томонидан фойдаланиб келаётганлиги таъкидлаб ўтилган.

Калит сўзлар: Сополитена, Жарқўтон, Кучуктена, Бўстон, илк Тулхор, Олтинтена, Дашли, Мурғоб, Ўрта Осиё, Қадимги Бақтрия, Марғиёна, сандал, камин ўчоқ, ўчоқ, кўчма сандал.

Аннотация. В этой статье рассматривается появление, формы, размеры, функций, этапы развития, ареал распространения постоянных и переносных сандал, камин-очагов вырытые в специальной яме расположенная на краю или в середине помещения, относящегося к бронзовому веку древней Бактрии, а также наряду со сравнительным сопоставлением изучается хронологические рамки аналогичных находок других культур бронзового и более поздних периодов. В бронзовом веке стиль строительства очагов был намного сложнее, из-за того, что от мастеров требовалась больше опыта, навыков и большого количества дров для обогрева помещения не дало возможность установить подобных очагов во всех комнатах или наличие их наблюдается в зажиточных семьях. Часто вместо очагов прослеживается рост очагов сандалов более удобных для обогрева, в которые использовались раскалённые угли из кухонных очагов или других видов очагов. Сандалы по сравнению с другими видами отопительных устройств отличается более экономичностью использования дров, которые научно обоснованы в ходе исследования. Кроме того, переносные очаги из глины и металла, а также сандалы-очаги вырытые в специальной яме расположенная на краю или в середине помещения, появления которых в Средней Азии относится к эпохе энеолита, использовались не только в эпоху бронзы, раннего железа, античности и средневековье, пожалуй констатируется использование населением и в более поздние периоды.

Ключевые слова: Сапалитена, Джаркутан, Кучуктена, Бустон, ранний Тулхар, Алтиндена, Дашли, Мурғоб, Средняя Азия, Древняя Бактрия, Маргияна, сандал, камин, очаг, переносные сандалы.

Abstract. This article considers the appearance, shapes, dimensions, functions, stages of development, the range of distribution of permanent and portable sandals, the fireplace foci, dug in a special i-benchmark on the edge or in the middle of a room relating to the bronze age of an ancient Bactria, as well as along with a comparative comparison studying Chronological framework of similar finds of other cultures of bronze and later periods. In the bronze age, the construction style of foci was much more complicated, due to the fact that more experiences, skills and a large number of firewood were required to heat the room did not make it possible to establish such foci in all rooms or the presence of them is observed in prosperous families. Often, instead of foci, the growth of foci of sandals is traced more comfortable for heating, which used hot coals from kitchen foci or other types of foci. Sandals compared with other types of heating devices are more efficient to use wood, which are scientifically substantiated during the study. In addition, portable foci of clay and metal, as well as heated sandals dug in a special pit located on the edge or in the middle of the room, the

appearance of which in Central Asia relates to the eneolite era, used not only in the bronze era, early iron, antiquity and Middle Ages Perhaps it is stated by the use of the population and in later periods.

Keywords: *Sopollitepa, Jarqutan, Tillabulak, Kuchuktepa, Bo'ston, First Tulhar, Oltindepe, Dashly, Murghab, Central Asia, Ancient Bactria, North Bactria, Margiana, sandal, fireplace, hearth, portable sandal.*

Қадимги Бактрия ҳудуди жихатдан Амударёнинг юқори оқимини икки соҳилидаги ерларни қамраб олади. Унинг ҳозирги кундаги сарҳадлари шимолий Афғонистон, жанубий Ўзбекистон ва жанубий-ғарбий Тожикистон ҳудудларига тўғри келади. Шимолий Бактрия ҳудудий жихатдан жанубий Ўзбекистон ва жанубий-ғарбий Тожикистон вилоятларини ўз ичига олади. Сўнгги бронза даврида бу ҳудудлар келиб чиқиши жихатидан ҳар хил бўлган учта йирик тарихий ва этномаданий бирликларнинг (Сополли маданияти, Бишкент-Вахш маданияти ва Андронova маданияти қабилалари) алоқа майдонига айланади. Унинг Ўзбекистон қисмида Сополлитепа, Жарқўтон, Кўзали, Мўлали, Бўстон, Кучуктепа, Қизилтепа каби ўтроқ деҳқончилик маданияти ёдгорликлари ўрганилган. Улар қадимги қишлоқлар, илк шаҳар ҳаробалари, қадимги қабристон ёдгорликлари кўринишида бизгача етиб келган. Шимолий Бактриянинг Ўзбекистон қисмида Сополлитепа, Жарқўтон, Тиллабулок, Арабулок, Мўлали, Бўстон, Кучуктепа, Қизилтепа каби ўтроқ деҳқончилик маданияти ёдгорликлари ўрганилган бўлса-да, Тожикистон қисми кўпроқ дашт қабилалари хўжалик ҳаётига мос табиий-географик қулайликларга эга бўлганлиги сабабли, бу ҳудудда чорвадор уруғ жамоаларининг ёдгорликлари кўпроқ ўрганилган. Масалан, Вахш ва Қизилсув ҳавзаларида Бешкент-Вахш маданиятига тегишли илк Тулхор, Аруктау, Ойкўл, Жарқўл, Макони-Мор, Бишкент I, II, III, Тигровая Балка, Борбат, Гелот, Гулистон, Обқух, Кангурттут, Исанбой каби қабристонлар ва Тошгузар манзилгоҳи топиб ўрганилган. Шу билан бирга Сополли маданиятининг сўнгги Мўлали ва Бўстон босқичларида қадимги деҳқон жамоаларининг экологик, демографик ва иқтисодий хўжалик зарурияти туфайли Жанубий Тожикистон ҳудудларига кириб бориши кузатилади. Улар Жанубий Тожикистоннинг деҳқончилик ва чорвачиликка қулай уч воҳасининг (Ҳисор воҳаси, Вахш дарёсининг ўрта оқими ва Таирсув дарёсининг юқори оқими ҳамда Пархар-Кулоб водийси) тоғ олди ҳудудларига жойлашадилар [1, p. 12-13]. Бу типдаги ёдгорликларга Тандир-йўл, Нурек, Заркамар, Қорапичоқ, Кангурттут, Хўжа Ғойиб, Пархар, Қизлар қалъа каби қабристонларни киритиш мумкин.

Жанубий-ғарбий Тожикистоннинг бир неча жойларида, жумладан Кангурттут, Тегузак, Дахана, Бараки-Куруг каби манзилгоҳлар учратилганки, уларнинг маданий қатламларида Сополли маданиятининг Мўлали ва Бўстон босқичлари сопол буюмлари билан шимолий дашт қабилаларининг (андронова) сополлари биргаликда учрайди. Бу ҳудудларда бронза давридан бошлаб Қадимги Шарқ халқлари билан савдо-сотик алоқаларини олиб борган ҳудуд сифатида маълум.

Сополли маданиятининг ёдгорликлари Қадимги Бактриянинг шимолий қисмида жойлашган бўлиб, у Шарқ цивилизациясининг ажралмас қисмидир [2, p. 4; 3]. Сополли маданияти Жанубий Туркменистоннинг Мурғоб, Шимолий Афғонистоннинг Даштли маданиятлари билан турдош бўлиб, ягона тарихий маданий бирликда бўлган ва археология фанида “Окс цивилизацияси”, “Турон цивилизацияси” ёки “Бактрия-Марғиёна археологик комплекси” (БМАК) каби умумий номлар билан аталиб [4;5;6], Қадимги Шарқ цивилизациясининг янги ўчоғи сифатида эътироф этилди.

Ўрта Осиёнинг бронза даври ёдгорликларини даврлаштиришда В.М.Массоннинг Намозгоҳ ёдгорлиги асосида ишлаб чиққан хронологик жадвали асосий «дастуриламал» сифатида қўлланиб келинди [7]. Сополли маданияти хронологиясини аниқлашда ёдгорликларнинг стратиграфияси асос қилиб олинган, унга кўра у 5 та босқичга бўлинган (сополли, жарқўтон, кўзали, мўлали, бўстон) ва дастлаб мил. авв. XVII - X асрлар билан даврлаштирилган [2, p. 89-101; 3, p. 81-92; 8; 9;].

Сўнгги йилларда Ўзбекистон-Германия археологик экспедицияси томонидан Жарқўтон ёдгорлиги ёшини аниқлаш учун 23 та радиокарбон (C-14) таҳлили ўтказилди. Жарқўтон даврига оид учта қурилиш даври қатламларидан олинган 15 та таҳлил мил.ав. 1950-1600 йилларни, кўзали даврига оид маданий қатламдан олинган учта анализ эса мил.ав. 1620-1510 йиллар оралиғидаги вақтни кўрсатган [10, p. 75-87].

Ўтказилган радиокарбон таҳлиллар ва маданиятлараро тарқалган моддий маданият намуналари асосида А.А.Асқаров ва Ш.Б.Шайдуллаев Сополли маданиятининг қуйидагича қадимийлаштирилган, яъни сополли босқичи мил.ав. XXII-XX, жарқўтон босқичи XIX-XVII,

кўзали боскичи XVI, мўлали боскичи XV, бўстон боскичи XIV асрлар билан янги хронологик даврини таклиф этишганлар [11]. Юқоридаги фикрлардан кўриниб турибдики, ушбу маданиятнинг даврий санаси бўйича тадқиқотчиларимиз томонидан турли хил фикрлар билдирилган бўлса-да, лекин охириги йилларда радиокарбон таҳлиллар ва маданиятлараро тарқалган моддий маданият намуналари асосида берилган хронологик даврни қабул қилишини тавсия қиламиз. Шу билан бирга, Сополли маданиятини Сополлитепа ва Жарқўтонда олиб борилган археологик тадқиқотларнинг натижасига кўра, илк маротаба А.А.Асқаров томонидан Қадимги Шарқ цивилизациясига хос илк деҳқончилик маданияти ёдгорликлари сифатида таърифланган [12, р. 87-97; 13, р. 44-54]. 1980-1988 йиллар мобайнида А.А.Асқаров ва Т.Ш.Шириновлар томонидан ўтказилган археологик изланишлар натижасида Жарқўтон олов ибодатхонаси, Жарқўтон ҳукмдорлар саройи, аркнинг муҳофаа деворлари каби монументал иншоотларнинг ўрганилиши Жарқўтон ёдгорлигини илк шаҳар сифатида талқин қилишга имкон яратди [2, р.217; 3, р.168; 14; 15;]. Ш.Б.Шайдуллаев эса, нафақат, илк шаҳар маданияти, балки илк давлатчилик муносабатларининг бронза давридан бошланишини Жарқўтон ёдгорлигида қўлга киритилган манбалари асосида кўрсатиб беради [16, р. 14-15].

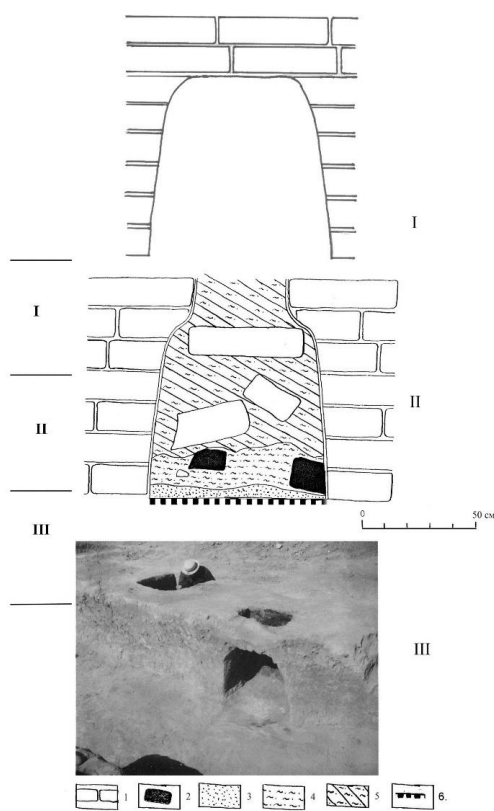

1-расм

Қадимги Бактрия ёдгорликларда жуда кўплаб хона иситиш қурилмалари, яъни сандал, камин-ўчоқ ва бошқа турдаги ўчоқлар қайд қилинган бўлиб, улар бронза даври аҳолисини маиший ҳаётида муҳим рол тутганлиги билан катта аҳамиятга эга.

Камин ўчоқлар - хонани иситишга мўлжалланган ўчоқлар бўлиб, улар илмий адабиётларда девор орасига қурилган печкасимон ўчоқ ёки бўлмаса камин ўчоқ деб юритилади. Уларнинг оловхоналари квадрат ва тўғритўртбурчак шаклларда қурилган. Камин ўчоқлар Қадимги Шарқда маданиятлараро тарқалган, умуммаданий жараёнлар ҳосиласидир. Месопотамия, Хараппа, Эрон, Ўрта Осиёда неолит давридан бошлаб ҳозирги вақтгача ҳам қўлланилиб келинаётган, тугал меъморий ечимини топган қурилмалардан бири ҳисобланади. Қадимги Бактрия ҳудудидаги бронза даври ёдгорликларида шундай ўчоқларнинг 100 тадан ошиқроқ ўрганилган. Тўлиқ сақланиб қолган шундай қурилмалар қадимги Бактриянинг Сополлитепа, Жарқўтон, Кангурттут, Тиллабулоқ, Дашли ва бошқа ёдгорликларида топиб ўрганилган. Ўрта Осиёда энг қадимги камин-ўчоқлар Жанубий Туркменистоннинг неолит даврига оид

Жойтун маданиятининг Манжуклитепа, Чопонтепа ва Жойтун ёдгорликларида ўрганилган [17, р. 10; 18, р.28-29; 19, р. 32; 20, р. 148; 21]. Камин ўчоқларнинг кашф этилишини Қадимги Шарқ цивилизациясининг инсоният моддий маданиятига, меъморчилига кўшган янгиликларидан бири, деб талқин қилсак хато бўлмайди. Ушбу меъморий қурилмани қадимги Бактриянинг бронза даврида истиқомат қилган аҳолиси нафақат ўзлаштиришган, балки унинг ривожланиши ва тараққиётига ҳам муносиб ҳисса кўшганлар. Хусусан, унинг оловхонасини том қисми арксимон шаклда қурилиши бронза давридан бошланган ва кичик бўлсада Ўрта Осиёдаги энг қадимги арксимон шаклдаги меъморчилик намунаси, деб ҳисобласа муболаға бўлмайди (1-расм).

Қадимги Бактрия ҳудудидаги бронза даврига оид ёдгорликлардан шу кунгача 100 дан ошиқ хона иситишга мўлжалланган камин-ўчоқлар очиб ўрганилган бўлиб, улар ўз шаклига кўра, икки типга бўлинади:

1. Квадрат шаклли камин-ўчоқлар;
2. Тўғритўртбурчак шаклли камин-ўчоқлар.

Биринчи типдаги камин-ўчоқлар жуда кам қурилган бўлиб, улар асосан хоналарнинг қалин деворлари орасида жойлашган. Уларнинг ўлчамлари 80x80 см, баландлиги 60-70 см ташкил қилади. Ҳочоқ оловхонаси олд томондан арксимон шаклда бўлган.

Иккинчи типдаги камин-ўчоқлар жуда кенг тарқалган бўлиб, улардан 62 таси Сополлитепада (2-расм), 16 таси Жарқўтон ёдгорлигининг Жарқўтон босқичида, 2 таси Кўзали босқичида, 1 таси Мўлали босқичида қурилганлиги аниқланган. Бу типдаги камин-ўчоқларнинг ўлчамлари ҳар-хил бўлиб, у 60x80; 50x80; 65x52; 70x55 см ни, баландлиги эса 65-80 см. ни ташкил қилади [17, р.15; 21,р.56-58].

Камин-ўчоқлар асосан хона деворлари орасига, бинони қуриш жараёнида қурилган. Уларда мўрилар қурилишини аҳамияти каттадир.

Негаки, улар ёнаётган олов таъсирида хона деворларини қора дуд билан қопланишидан ва оила аъзоларини тутундан заҳарланишдан сақлаган. Камин-ўчоқларни қуриш меъмордан катта тажрибага эга бўлишини талаб қилган.

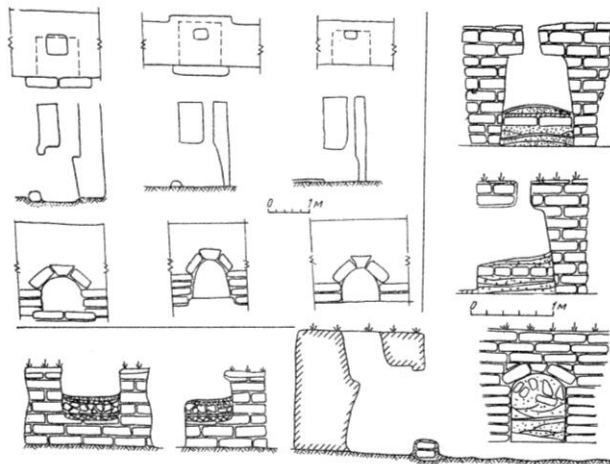

2-расм

Чунки, бинокор меъмор хона деворларини кўтариш жараёнида девор орасидаги камин-ўчоқ ўрни ва мўрисига алоҳида эътибор бериб қуриши лозим бўлган. Камин ўчоқлар мўрилари тўғритўртбурчак шаклда бўлиб, улар тепага кўтарилган сари торайиб боради ва арксимон шаклни олади. Сўнгра эса у торайиб мўрига айланиб кетади. Уларнинг мўрилари ҳам тўғритўртбурчак шаклда бўлиб ўлчами 20x50 см. га тенг.

Илк камин-ўчоқлар Жанубий Туркменистоннинг неолит даврига оид Жойтун маданиятининг Манжуклитепа, Чопонтепа ва Жойтун ёдгорликларида очиб ўрганилган [18, р. 10; 19, р.28-29; 20, р. 32; 22, р. 148; 23]. Бу даврга оид камин-ўчоқлар хона деворларининг олд томонига қурилган бўлиб, уларнинг устки қисмида мўрилари

мавжуд бўлган. Бу ўчоқлар бронза даврига оид девор олди ўчоқларини эслатсада, уларнинг шакли ва тузилишларида катта фарқлар борлиги сезилади.

Энеолит даврига оид Геоксюр воҳасини Геоксюр 1 ва Акчатепа ёдгорликларида ҳам камин-ўчоқлар учрашини И.С. Масимов таъкидлаб ўтган [24, р. 476-477]. Бу даврдан бошлаб камин-ўчоқлар хона деворлари орасига қурила бошлайди. Лекин, ҳар иккала даврга оид камин-ўчоқларни шакли ва турлари тўғрисида тадқиқотчилар томонидан тўлиқ маълумот бермаганлар. Б.А. Литвинский томонидан Номозгоҳтепадан ҳам камин-ўчоқ очиб ўрганилиб, у мил.ав. III минг йилликнинг ўрталари ва II минг йилликнинг биринчи ярми билан саналанган [25, р. 35]. Бундан ташқари Гонур ёдгорлиги саройидаги хоналарни бирдан ва Аджи-Қуи 8 ёдгорлигидан ҳам камин-ўчоқлар топилганлиги тўғрисида маълумотлар берил [26, р. 70-83]. Тадқиқотчилар камин-ўчоқларни мил. ав. III минг йилликларни охирига ва II минг йилликларни бошларига оид эканлигини таъкидлаб ўтганлар. Қадимги Бақтрия худудидаги Сополлитепа, Жарқўтон, Дашли 1, Дашли 3 ва Жанубий Тожикистоннинг сўнгги бронза даврига оид Кангуртут ёдгорликларида ҳам камин-ўчоқлар очиб ўрганилган [2, р. 13-23; 3, р.67; 27, р. 124; 28, р. 55-56; 29, р. 17; 30, р. 52; 31, р. 24-25; 32, 33; 33, 23; 34, р. 179]. Мурғоб воҳасидаги мил.ав. II минг йилликга оид Келлели 4 ва Таиптепа 1 ёдгорликларда ҳам камин-ўчоқлар учрайди [35, р. 476-477; 36, р. 173]. Қадимги Ур давлатининг мил. ав. XVIII асрларга оид яшаш уйлари планларида деворлар орасига камин-ўчоқлар қурилган [37, р. 57. рис.8]. Лекин, тадқиқотчи ушбу ўчоқларни шакллари ва уларнинг ўлчамлари тўғрисида маълумотлар бермаган. Биз ўтказилган қазув тадқиқотларининг планида кўрсатилган чизмаларга асосланиб юқоридаги фикрга келдик. Бундан ташқари Чуст маданиятининг Далварзин ёдгорлигида [38; 39, р. 51-52], шимолий Бақтриянинг сўнгги бронза ва илк темир даврига оид Кучуктепа ёдгорлигини биринчи қурилиш даврига, яъни (Кучук 1) мил.ав. XI-X асрларга тегишли қатламларда ҳам камин-ўчоқ қайд қилинганлиги айтиб ўтилган [40, р. 19].

Юқоридаги хонани иситиш қурилмасидан кескин фарқ қилувчи қурилмалари тадқиқотчи В.И.Сарианиди томонидан жанубий Бақтриянинг Дашли-III ёдгорлигида очиб ўрганилган бўлиб, у хоналарни бирининг поли остида аниқланган. Тадқиқотчи уни хонани

поли остидан иситиш тизими эканлигини ва шу билан бирга, hozirgi кунда ҳам Афғонистонда бундай қурилмадан фойдаланиб келаётганлигини таъкидлаб ўтган. Ушбу иситиш қурилмасини у “табахана” деб номлаган [33, p. 18; 41, p. 209-212].

Қадимги Бактриянинг кўпгина ёдгорликларида хоналар деворлари ёнига тўғритўртбурчак ва квадрат шаклда қурилган уларнинг оловхонаси чўзинчоқ шалда. Учоқларнинг деворлари хом ғишт ва уларнинг бўлақларидан қурилган бўлиб, улар асосан ошхона сифатида фойдаланилган хоналарда учрайди. Ушбу ўчоқларнинг поллари хона поли билан бир хил сатҳда жойлашган.

Ушбу типдаги ўчоқлар аксарият ҳолларда хона деворларига тақаб қурилганлиги сабабли, тадқиқотчилар уларни девор олди ўчоқлари деб номлайдилар [2, p. 33; 27, p. 41; 28, p. 55-56; 30, p. 52; 31, p. 24-25; 32, p. 209-212]. Ушбу типдаги ўчоқлар илк маротаба жанубий Туркменистоннинг Намозгоҳ I-II давларида, яъни Дашлижитепа ёдгорлигини 1 ва 16-хоналарида учрайди [22, p. 149-150]. Бундан ташқари Олтинтепа ёдгорлигида ҳам квадрат шаклдаги девор олди ўчоқлари қайд этилган. В.М.Массон бу ёдгорликдан топилган девор олди ўчоқларни санасини Намозгоҳ V даври билан белгилайди [42, p. 35-55]. Жанубий Бактриянинг сўнги бронза даврига оид Дашли 1 ёдгорлигининг бир неча хоналарида девор олди ўчоқлари очиб ўрганилган [28, p. 55-56; 30 p. 52; 31, p. 24-25; 32, p. 33]. В.И.Сарианиди

Дашли-3 ёдгорлигида ҳам девор олди ўчоғи мавжуд бўлганлигини таъкидлаб ўтади [33, p. 22]. Кейинги даврга оид Кучуктепа ёдгорлигининг биринчи қурилиш даврига (Кучук I) оид маданий қатламдан катта ўлчамли девор олди ўчоғи очилган [40, p. 19].

Тошкент воҳасини милоддан аввалги IX-VII асрларга оид Бурғулик маданияти ертўлаларидан бирида девор олди ўчоғи аниқланган [43, p. 49-50]. Ушбу типдаги ўчоқларни айрим тадқиқотчилар овқат пишириш учун хизмат қилганлигини таъкидлаб ўтадилар [30, p. 52; 32, p. 33; 33, p. 22].

Бу типдаги ўчоқлар асосан хоналар ичида қурилган бўлиб, хоналарнинг томида мўри қурилганлиги эҳтимолдан холи эмас. Негаки, хонанинг деворлари

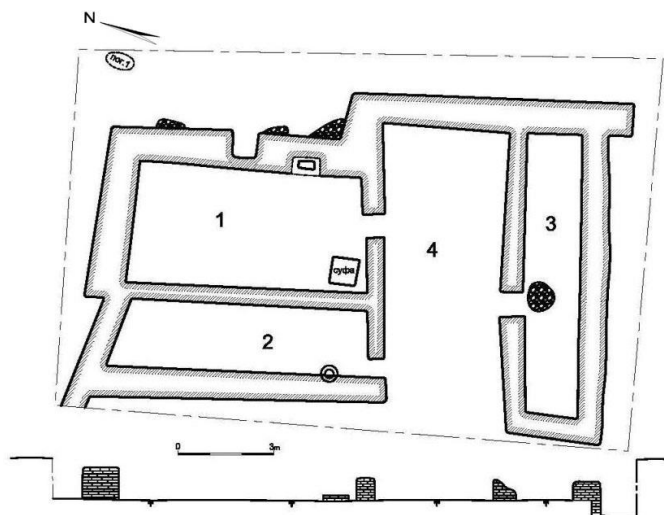

3-расм

кора-қурум билан қопланмаган. Бу турдаги ўчоқлардан совуқ кунларда таом пишириш билан бирга хонани иситиш мақсадида фойдаланилган бўлиши мумкин.

Камин-ўчоқлар Жанубий Туркменистон ва қадимги Бактрияни меъморчилик маданияти ривожланган деҳқончилик ҳудудларида учрайди. Камин-ўчоқларни вазифалари хусусида тадқиқотчилар турли фикрларни билдирганлар. О.Бердиевнинг фикрича, неолит даврининг камин-ўчоқларидан бир вақтнинг ўзида хона иситиш ва овқат пишириш учун фойдаланилган [19, p. 28-29; 23, p. 32]. Чунки, бу даврда камин-ўчоқлар хона деворлари орасига эмас, балки хона деворлари ёнида қурилган бўлиб, уларни устига қозон идишларни қўйиш қулай бўлган. Бошқа тадқиқотчилар эса, бронза даври камин-ўчоқлари хонани иситиш учун хизмат қилган, деб таъкидлайдилар [3, p. 67; 31, p. 24-25; 44, p. 70-76].

Археологик қазилмалар давомида қайд этилган камин ўчоқларнинг жойлашишига қараб, аҳолини оилалар, патриархал оилаларга бўлиш мумкин. Қадимги Бактриянинг сополли маданиятининг ҳар икки ёки учта хонаси доирасида битта камин-ўчоқни учраши, бу ерда ҳар икки ёки уч хонада кичик патриархал оилалар яшаганлигидан далолат беради (3-расм).

Шундай қилиб, камин-ўчоқлар Жанубий Туркменистоннинг неолит даврига оид Жойтун маданиятида, энеолит даврида эса Геоксюр воҳасида, Намозгоҳ V даврида Мурғоб воҳасида, Жарқўтон ва Дашли даврида қадимги Бактрияда учрайди. Ушбу жараён И.С.Масимов ва В.И.Сарианиди каби айрим тадқиқотчиларни Мурғоб воҳасида суғорма деҳқончилик билан шуғулланувчи аҳолини Намозгоҳ VI даврини бошларидан аста-секинлик билан Амударё бўйлаб Бактрия ўлкасига кириб келган, деган фикрни илгари суришлари учун хизмат қилади [15, p. 8; 35; 45]. Камин ўчоқларнинг Бактрияда учраши ва тарқалиши Сополли маданиятининг пайдо бўлишидаги академик А.А.Аскаронинг фикрларини тўлиқ тасдиқлайди. Иккинчидан,

уларнинг қурилиш услуби анча мураккаб ва меъморлардан катта тажриба ва малака талаб қилганлиги туфайли, бу типдаги иситиш қурилмалари анча камайиб кетган бўлиши мумкин. Бунга ўхшаш иситиш қурилмалари Жанубий Туркменистондаги деҳқончилик маданиятларида анча олдин, яъни неолит даврида пайдо бўлган. Кейинчалик Мурғоб воҳасида, Сополли маданиятида ва Жанубий Бактриянинг Дашли ёдгорликларига тарқалиши кузатилади. Ўчоқларнинг мураккаб тузилиши бронза даври меъморчилигида олдиндан пухта ишланган лойихалар асосида қурилишлар амалга оширилганлигидан, далолат беради. Шимолий Бактрия очиб ўрганилган камин-ўчоқларини таҳлили шуни кўрсатдики, ушбу мураккаб қурилиш тизимига эга бўлган ўчоқлар бронза даврига тааллуқли деярли барча ёдгорликларда учрайди. Камин-ўчоқлар Жанубий Туркменистоннинг неолит даврига оид Жойтун маданиятида ва энеолит даврига оид Геоксюр воҳасида, Намозгоҳ V даврида Мурғоб воҳасида, қадимги Бактриянинг Жарқўтон ва Дашли ёдгорликларида учрайди.

Бизга маълумки, сандаллар ҳам қадимдан Ўрта Осиёда, Афғонистон, Эрон, Туркия, Япония ва бошқа Шарқ мамлакатларида иситиш воситаси сифатида фойдаланиб келинган. Улар икки хил, яъни хонанинг бир четига ёки ўртасида махсус чуқурча қазилиб, уни ички қисми сомон аралаш лой билан сувалган қурилмалар ҳамда металл ва лойдан ясалган кўчма (бир-иккинчи жойга кўчириладиган) сандаллардан иборат бўлган. Улар хонада жойлашиши ўрни, шакли жиҳатидан ва ёқилғини тежамкорлиги билан бошқа иситиш воситаларидан ажралиб турган. Негаки, уларга ошхона ўчоқларида ва бошқа турдаги ўчоқларда ёқилган оловнинг чўғи олиб келиб солинганлиги ҳамда меҳмонлар келган вақтдагина хонани иситиш воситаси сифатида вақтинчалик фойдаланганлиги билан муҳим аҳамиятга эга.

Бронза даврининг хонани ички қисмига ўрнатилган муқим сандаллар А.А.Аскарлов томонидан Сополлитепа ёдгорлигининг 79, 89 хоналарида айлана шаклдаги ўчоқлар қайд қилинган бўлиб, уларнинг диаметри 50 см. Тадқиқотчи ушбу ўчоқларни ички қисми олов таъсирида қизариб қуйган ва ичида кул қолдиқларини учрашини ҳисобга олган ҳолда, улар сандал вазифасини бажарган бўлиши мумкин, деган фикрни илгари суради [2, р. 24].

Бундан ташқари Сополлитепа манзилгоҳини 42 хонаси шимоли-ғарбий томонида айлана шаклдаги ўчоқ қайд қилинган бўлиб, уни диаметри 70 см ва чуқурлиги 60 см. Уни остида оёқ қисмисиз катта ўлчамдаги ваза топилган. Уни девори сувалган бўлиб. Бу ерда тош қоплама билан қопланган ва унда олов таъсирида қуйганлик излари учрайди. Тадқиқотчи уни сандал ёки тандир яшаш учун ўра вазифасини бажарганлигини тахмин қилади [27, р. 36-37]. Бизнинг фикримизча, ушбу қурилма ичкий деворларида олов таъсирида қизариб қуйганлигини эътиборга оладиган бўлса, ундан иситиш қурилмаси, яъни сандал сифатида фойдаланилган бўлиши мумкин.

Тадқиқотчи томонидан Сополлитепа манзилгоҳида очилган 42, 79, 89, 104, 128, 135 ва бошқа хоналарда айлана шаклдаги ўчоқ-сандал ўрганилган бўлиб, уларни бир нечтасини ички қисми тош билан қопланган айтиб ўтилган [46, р. 49]. Ушбу тош қопламаларини нима мақсадда қурилмага терилганлиги ва уларнинг вазифалари ҳусусида тадқиқотчи ўз фикрларин билдирмаган. Сополлитепа ёдгорлигида топилган сандалларни деворларига тош қопламасини терилиши бу ерда иссиқлик ҳароратини узоқ муддат ушлаб туриш ва қурилмани ён атрофидаги намликни ўтказмаслик учун хизмат қилган бўлишини тахмин қилиш мумкин.

В.И.Сарианиди тадқиқотларига кўра, Жанубий Туркменистоннинг энеолит даврига оид Геоксюр (Кўк майсазор) ёдгорлигида Ўрта Осиёнинг сандалларига ўхшаш иситиш қурилмалар қайд қилинган [47, р. 231-237].

В.И.Массон томонидан Намозгоҳ II даври билан саналанган Қора тепа ёдгорлигида олиб борилган қазилма тадқиқотлари натижасида Ўрта Осиёнинг ҳозирги сандалларини эслатувчи қурилмалар очиб ўрганилган [48, р. 162].

Бундан ташқари, бронза даврига оид Мурғоб воҳасини Келлели 4-6 ёдгорликларини хоналарини марказий қисмида полдан қазиб ясалган ўчоқлар учрашини таъкидлаб ўтилган [49, р. 173-177].

Куйи Зарафшон воҳасида жойлашган бронза даврига оид Зомонбобо ёдгорлигидан очилган яшаш жойини кириш ўрнидан унча узоқ бўлмаган жойда ердан қазилган айлана шаклдаги ўчоқ топилган бўлиб, уни диаметри 52 см, сақланиш чуқурлиги 22 см ни ташкил қилган [50, р. 139]. Ўчоқни ички қисми сомон аралаш лой билан сувалган ва уни камераси кул билан тўлган бўлиб, унда ҳеч қандай топилма учрамаслиги аниқланган.

Ўрта Осиёнинг турли ҳудудларининг сўнгги ўрта асрларига оид хонани ички қисмида жойлашган ер сандалларининг жойлашиши, шакллари ҳусусида тадқиқотчилар ўзларини

қимматли фикрларини айтиб ўтганлар [51, р. 103; 52, р. 119]. Уларнинг берган маълумотларига кўра, сандалнинг ўралари турли шаклларда бўлган.

Ушбу худуднинг бронза даври ёдгорликларида шу кунгача олиб борилган илмий тадқиқотларда кўча сандаллар қайд этилмаган эди. Сўнгги йилларда олиб борилган тадқиқотлар натижасига кўра, Сополли маданиятининг Жарқўтон ёдгорлигидан Жарқўтон, Кўзали ва Мўлали босқичларига оид товдаларнинг шаклини эслатувчи идишлар, яъни кўча сандаллар топилган бўлиб, улар қадимги Бактриянинг бронза даврига тегишли кўча сандаллари хусусида янги маълумотлар беришда асос бўлиб хизмат қилади.

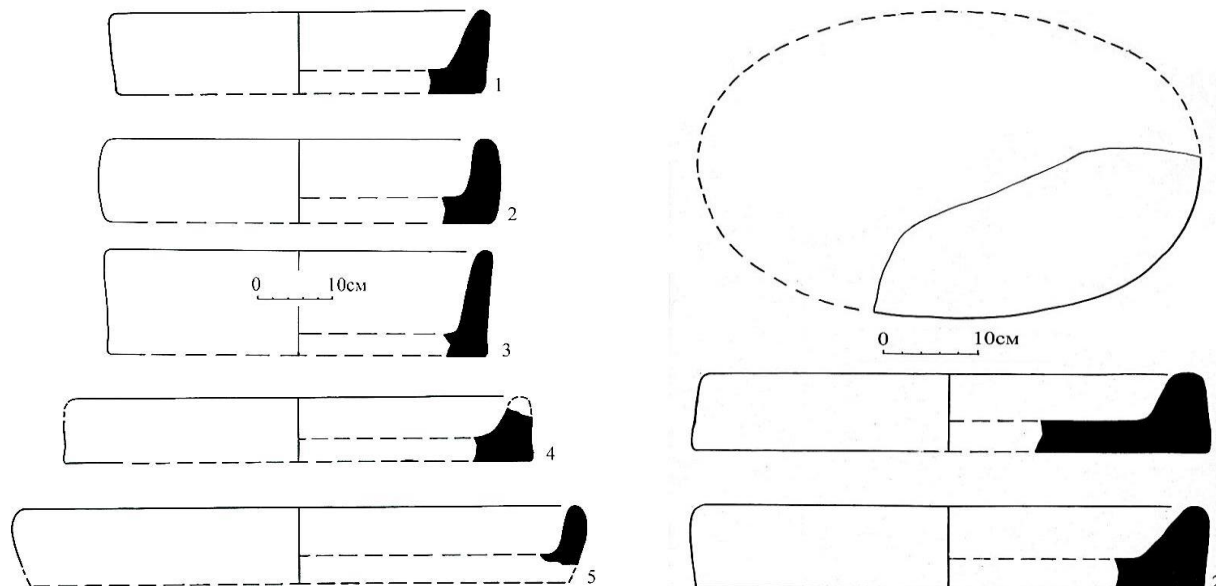

4-расм

5-расм

Улар товдалардан ўзларининг умумий ҳажми, ён деворлари ва тагдонининг қалинлиги билан фарқ қилади. Бундай идишлар Жарқўтон ёдгорлигининг чиқинди ўралари ва юқори қатламларида қайд қилинган. Улар оловга чидамли лойдан қилинган бўлиб, лой таркибида шамот, майда тошчалар, гипс доғлари учрайди. Улар қизғиш жигар рангда, бир меъёрда пиширилмаган, ички қисми чўғ таъсирида қизариб куйган. Ўрганилган идишларни шаклига қараб уларни икки типга ажратиш мумкин.

Қадимги Бактриянинг сополли маданияти ёдгорликларидан топилган лойдан ясалган кўча сандалларни шаклига қараб улар ўз навбатида иккита турга ажратиш мумкин:

1. Текис тагдонли ва тик деворли, гардиш боши қирқимда тумтоқсимон кўринишдаги сандаллар, уларнинг гардиш диаметри 50-60 см, баландлиги 9,5-13 см, ён деворини қалинлиги 3-5 см, тагдонини қалинлиги эса 3-3,5 см. (4-расм. 1-4).

2. Текис тагдонли ва ён девори ташқарига бир оз эгилган, гардиш боши қирқимда тумтоқсимон сандаллар, уларнинг гардиш диаметри 76 см, ён девори баландлиги 10 см, қалинлиги 2,5-3 см, тагдони қалинлиги 4 см. гача етади. (4-расм. 5).

Иккинчи тип, овалсимон шаклдаги сандаллар ташкил этиб улар икки дондан иборат бўлиб, уларнинг тагдони текис, ён девори тик, гардиши қирқимда овалсимон шаклда, ўлчамлари 52-53х40 см, баландлиги 10-11 см. га, ён девори қалинлиги 4-6 см, тагдони қалинлиги 4 см.га тенг (5-расм. 1,2). Илмий таҳлилларга қараганда, бундай сандаллар шимолӣ Бактрияда Сополли маданиятининг Жарқўтон босқичида илк бора қайд қилинган бўлиб, кейинги Кўзали, Мўлали босқичларида ҳам учрайди. Улар Ўрта Осиё халқларининг қадимий иситиш воситаси сандалнинг ажралмас таркибий қисми ҳисобланган. Шунингдек, улардан сандалсиз ҳолларда ҳам хона ўртасида, очик ҳолда чўғ сақланган. Бу ҳол кўпроқ кўчманчилар қора уйлари учун хос бўлган. Бу типдаги иситиш воситалари Жанубий Туркменистоннинг энеолит даврига оид Олтинтепа ёдгорлигида лойдан ва бронзадан ясалган кўча сандал учрайди. Ушбу ёдгорликда ягона бронза кўча сандал қабрлардан биридан топилган [53, р. 123; 54, р. 60-84]. Тадқиқотчилар Л.Б.Кирчо, Г.М.Ковнурко Олтинтепадан топилган кўча сандалларнинг ички томони қурум билан қопланганлигини ҳисобга олиб, ундан иситиш учун чўғ сақлашда фойдаланилган деган фикрга келганлар [53, р. 123].

Унча баланд бўлмаган ён деворли кўча сандаллар Жанубий Бактриянинг Дашли I ёдгорлигида ҳам учрайди [30, р. 62; 31, р. 36; 32, р.33]. Уларнинг диаметри 50 см атрофида

бўлиб, бу идишларнинг ички томони қора қурум билан қопланган. Шимолий Бактриянинг жануби-ғарбий Тожикистон ҳудудидаги сўнгги бронза даврига оид Кангурттут ёдгорлигининг хоналаридан бирида пол билан бир хил сатҳда сополдан қилинган иккита кўчма сандал қайд қилинган бўлиб, уни диаметри 0,5 ва 0,6 метр, баландлиги 0,2 м, айлана шаклда, тагдонсиз [1, р. 25; 34, р. 170; 55, р. 179]. Бундан ташқари, мил. авв. IX-VII асрларга оид Дастгирониболо ёдгорлигида ва антик даврга оид Гулизиндон ёдгорликларида ҳам кўчма сандаллар қайд этилган [56, р. 88-89; 57, р. 53].

Сўнгги бронза ва илк темир даврига оид Чироқчи ёдгорлигида ва Бурғулук маданиятида ҳам ички томони қора қурум билан қопланган, тик ён деворли бундай идишлар учрайди [58, р. 25]. Тадқиқотчилар томонидан шимоли-шарқий ҳудуддаги Чуст ёдгорлигида ҳам кўчма сандалларнинг парчалари учраши борасида фикрлар билдириб ўтилган [38, 39, р. 51-52].

Шимолий Бактрияни барча ёдгорликларида товалар кўпчиликни ташкил қилиб, улар бир типга ва бир неча вариантларга ажратилади.

Товалар асосан доира шаклида бўлиб, уларнинг ён деворлари вертикал ва ташқи томонга қия қилиб ясалган. Улар хўжалик учун энг керакли идишлардан бири ҳисобланган. А.А.Асқаров томонидан Жаркўтон босқичида сополлар мажмуасининг орасида ташқи томони қора қурум билан қопланган, қўлда ясалган товалар нисбатан ички томони олов таъсирида куйган товалар кўплаб учрашини таъкидлаб ўтилган [2, р. 83]. Бундай ички томони олов таъсирида куйган товасимон идишлар Қадимги Бактриянинг бронза даврига оид Дашли I, III ёдгорликларида учраши аниқланган [30, р. 62; 31, р. 36; 32, р.33-34]. И.С.Масимов ўз тадқиқотларида Олтинтепадан топилган товаларнинг гардиш диаметри 30 см.дан кам бўлмаганлигини таъкидлаб, уларни икки вариантга ажратади. Уларнинг айримларини ички томони, баъзиларининг эса ташқи томони қора қурум билан қопланганлиги ҳақида маълумот беради [59, р. 7]. Туркменистон ҳудудида жойлашган илк темир даврига оид Куюсай-2 ёдгорлигида ички томонида олов изи учрайдиган, унча катта бўлмаган ён деворли товалар В.И. Вайнберг томонидан қайд қилинган [60, р. 42-4]. Бундан кўришиб турибдики, қадимги даврларда ҳам ички томони олов таъсирида қора-қурум билан қопланган ташқи кўриниши товасимон кўчма сандаллар ҳам мавжуд бўлган.

Ёзма маълумотларда келтирилишича, сандаллар Ўрта Осиёнинг текислик пойонларида, яъни юқори Зарафшон ҳудудларида унча қадимги даврларида эмас, балким, тахминан XIX асрнинг биринчи яримларида пайдо бўлганлиги айтиб ўтилган [61, р. 40]. А.К.Писарчикнинг маълумотига кўра, ўтган асрнинг 40 йилларида Бухоро ҳудудида яшовчи аҳоли чўяндан ясалган бу типдаги идишлардан иситиш воситаси сифатида кенг фойдаланганлар [51, р. 97]. Ю.Якубовнинг фикрига кўра, шубҳасиз, Ўрта Осиёда анча илгари металлдан ясалган кўчма сандаллар пайдо бўлган бўлиб, улар сандал вазифасини бажарган ва улардан асосан шаҳарнинг ўзига тўқ оилалар уйни безатилган (парадный) хоналарида иситиш воситаси сифатида фойдаланилган бўлиши мумкин [52, р. 119]. Кўчма сандал ўзига тўқ шаҳар уйини меҳмон учун мўлжалланган хонани асосий иситиш воситаси бўлиб, Самарқанд, Бухоро ва бошқа шаҳарлардаги ҳуқумдорларни саройларида XX асрга қадар фойдаланиб келинган [51, р. 101].

Қадимги Бактриянинг ёдгорликларидан топилган камин-ўчоқлар ноёб тузилишига эгаллиги билан бронза даври маиший ҳаёт тарихини тиклашда ниҳоятда муҳим манба бўлиб хизмат қилади. Ҳудуднинг бронза даврига оид ёдгорликлардан очиб ўрганилган хона иситиш қурилма ва воситаларининг илмий таҳлилидан келиб чиққан ҳолда қуйидаги хулосаларни алоҳида қайд қилиш мумкин:

Биринчидан, ёзма манбаларда сандаллар Ўрта Осиё ҳудудларида унча қадимги даврларида эмас, балким, XIX асрнинг биринчи яримларида пайдо бўлган бўлса-да, археологик маълумотларни гувоҳлик беришича ушбу ҳудудларда сандаллар энеолит давридан пайдо бўлганлиги ва шу билан бирга ер сандал ва лой, металлдан ясалган кўчма сандаллар энеолит давридан бошлаб то бугунги кунгача аҳоли томонидан фойдаланиб келинаётганлиги аниқланди.

Иккинчидан, қадимги Бактриянинг бронза даври ёдгорликларида камин-ўчоқларни жуда кам сонда учрашига асосий сабаб қилиб уларнинг қурилиш услуби анча мураккаб, меъморлардан катта тажриба, малака ва уларда хонани қиздириш учун кўп миқдорда ёқилғи (ўтин) талаб қилганлигини кўрсатиш мумкин. Шунинг учун ҳам бронза даврининг оддий турар-жойларида бу типдаги иситиш қурилмалари нисбатан анча камайиб, уларни ўрнида асосан иситиш учун қулай бўлган кўчма сандаллар кўпайиб бориши кузатилади.

Учинчидан, камин-ўчоқлар маҳобатли бинолар (ибодатхона, сарой) ва ўзига тўқ патриархал оила уйларида учраши, бошқа манбалар – маҳобатли архитектура, ашъвий манбаларга бой қабрлар, хунармандчилик ва бошқа манбалар қаторида хўжалик ўчоқлари ҳам бронза даври аҳолиси ўртасида аста-секинлик билан ижтимоий табақаланиш жараёни содир бўлаётганлигига ишора бўлишини айтиб ўтишимиз мумкин.

Фойдаланилган адабиётлар рўйхати:

1. Виноградова Н.М. Юго-западный Таджикистан в эпоху поздней бронзы. – М., 2004. – С. 12-13.
2. Аскарлов А.А. Древнеземледельческая культура эпохи бронзы юга Узбекистана. Ташкент, 1977;
3. Аскарлов А.А., Ширинов Т.Ш. Ранняя городская культура эпохи бронзы юга Средней Азии. Самарканд, 1993.
4. Lamberg-Korlovskiy C. The Bronze Age of Bactria. Bactria // An Ancient Oasis Civilizations. - Roma-Venezia, 1989;
5. Tosi M. The Origins of Early Bactrian Civilization. Bactria // An Ancient Oasis Civilizations. - Roma-Venezia, 1989;
6. Sarianidi V. Margiana and Protozoroastrism. - Athens, 1998;
7. Массон В.М. Древнеземледельческая культура Маргианы. МИА, 1959, №.73.
8. Аскарлов А.А., Абдуллаев Б.Н. Джаркутан. Ташкент, 1983;
9. Рахманов У.В. Керамическое производство эпохи бронзы южного Узбекистана. Автореф.дисс. ... к.и.н, Самарканд, 1987;
10. J.,Huff D. C/14-Datierungen von Materialien aus der Grabung Džarkutan, Uzbekistan. AMIT. Band 33, Berlin, 2001. - P.75-87.
11. Аскарлов А.А., Шайдуллаев Ш.Б. Бактриянинг бронза ва илк темир даври хронологияси бўйича янги маълумотлар // Ўзбекистон тарихи моддий маданият ва ёзма манбаларда. – Т., Фан. – 2005.
12. Аскарлов А.А. Проблема становления раннегородской культуры на юге Узбекистана и ее связи с Индостаном // Древние культуры Средней Азии и Индии. Л., Наука, 1984;
13. Аскарлов А.А. Южноузбекистанский очаг древнебактрийской цивилизации // Древние цивилизации Востока. Ташкент, 1986.
14. Аскарлов А.А., Ширинов Т.Ш. Раскопки монументального храма на Джаркутане // Творческое наследие народов Средней Азии в памятниках, искусства архитектуры и археологии. Ташкент, 1985;
15. Аскарлов А.А., Ширинов Т.Ш. Древнебактрийский храм огня на Джаркутане // Культура Среднего Востока. Ташкент: Фан, 1989;
16. Шайдуллаев Ш.Б. Ўзбекистон худудида давлатчиликнинг пайдо бўлиши ва ривожланиш босқичлар. Автореф. Дисс...тар. фан. докт. Самарканд, 2009.
17. Рахимов К.А. Сополли маданияти ёдгорликларида олов билан боғлиқ қурилмалар ва ошхона идишлари типологияси. Автореф. Дисс... т.ф.н. Самарканд, 2011
18. Бердиев О. Изучение памятников эпохи неолита // ҚД. Ашхабад, 1968. Вып. I.
19. Бердиев О. Некоторые результаты изучения древнеземледельческих поселений // ҚД. Ашхабад, 1970. Вып. III.
20. Бердиев О. Материальная культура Туркменистана в период неолита и раннего энеолита // Первобытный Туркменистан. Ашхабад, 1976.
21. Рахимов К.А. Отопительные и кухонные очаги сапалнинской культуры(по материалом раскопок арка Джаркутана) // ИМКУ. Вып. 36. Ташкент, 2008.
22. Хлопин И.Н. Денгильджитепе и энеолитические земледельцы Южного Туркменистана // Труды ЮТАКЭ. М.: 1961. Вып. X.
23. Массон В.М. Джейтунская культура // Труды ЮТАКЭ. М.: 1961. Вып. X.
24. Масимов И.С. Раскопки в Келлелинском оазисе // Археологические открытия 1981 г. М.: 1983.
25. Литвинский Б.А. Намазга-тепе по данным раскопок 1949-1950 гг. // Советская этнография. № 4. М.: 1952.
26. Сарияниди В.И Гонур-депе (Город царей и богов) Ашхабад “Мерос”, 2006.
27. Аскарлов А.А. Сапаллитепа. Ташкент, 1973.
28. Кругликова И.Т., Сарияниди В.И. Древняя Бактрия в свете новых археологических открытий // СА, № 4, М.: 1971.
29. Сарияниди В.И. Изучение памятников эпохи бронзы и раннего железа в Северном Афганистане // КСИА, вып. 132. М.: 1972.
30. Сарияниди В.И Бактрия в эпоху бронзы // СА, вып. 4. М.: 1974.
31. Сарияниди В.И Исследования памятников Дашлинского оазиса // Древняя Бактрия. М.: 1976.
32. Сарияниди В.И Древние земледельцы Афганистана. М.: 1977.
33. Сарияниди В.И Раскопки монументальных зданий на Дашлы 3 // Древняя Бактрия. М.: 1984.
34. Виноградова Н.М., Ранов В.А., Филимонова Т.Г. Памятники Кангурттута в Юго-Западном Таджикистане (эпоха неолита и бронзового века). Москва, 2008.
35. Масимов И.С. Раскопки в Келлелинском оазисе // Археологические открытия 1981 г. М.: 1983.
36. Масимов И.С. Новые исследования памятников эпохи бронзы на Мургабе // Древние цивилизации Востока (Материалы II Советско-американского симпозиума). Ташкент, 1986.
37. Дьяконов И.М. Люди города Ура. Москва, 1990. рис-8.
38. Заднепровский Ю.А. Древнеземледельческая культура Ферганы // МИА, вып. 118. М.-Л.: 1962.
39. Матбобоев Б.Х. Локальные варианты чувствской культуры Ферганы. Автореф. дисс. к.и.н., 1985.
40. Аскарлов А.А., Альбаум Л.И. Поселения Кучуктепа. Ташкент, 1979.
41. Сарияниди В.И. Памятники монументальной архитектуры Бактрии // СА. Вып.1. 1977.

42. Массон В.М. Алтыне-депе // Труды ЮТАКЭ, вып. XVIII. М.: 1981.
43. Дуке Х.И. Раскопки памятников бургулюкской культуры в 1975 г. // ИМКУ, вып. 13. Ташкент, 1977.
44. Рахимов К.А. Бронза даври Жаркўтон ўчоқлари // ИМКУ. Вып. 31. Самарканд, 2000.
45. Сарияниди В.И. Культурный сосуд из Маргианы // СА, № 2. М.: 1980.
46. Аскарлов А.А. Бронзовый век Южного Узбекистана (к проблеме развития локальных очагов древневосточных цивилизаций). Дисс. док. истор. наук. М.: 1976.
47. Сарияниди В.И. Энеолитическое поселение Геоксюр (результаты работ 1956-1957 гг) // ЮТАКЭ. Вып. X. Л., 1961.
48. Массон В.М. Новые раскопки на Джейтуне и Кара-тепе // СА. Вып. №3. М., 1962.
49. Масимов И.С. Новые исследования памятников эпохи бронзы на Мургабе // Древние цивилизации Востока (Материалы II Советско-американского симпозиума) Ташкент, 1986.
50. Гулямов Я.Г., Исламов У.И., Аскарлов А.А. Первобытная культура в низовьях Зарафшана. Т., 1966.
51. Писарчик А.К. Традиционные способы отопления жилищ оседлого населения Средней Азии в XIX-XX вв. // Жилище народов Средней Азии и Казахстана. Москва, 1982.
52. Якубов Ю. Раннесредневековые бытовые очаги из поселения Гардани Хисор // Жилище народов Средней Азии и Казахстана. Москва, 1982.
53. Ковнурко Г.М., Кирчо Л.Б. Особенности производства керамики эпохи энеолита и бронзы Алтын-депе по данным петрографии. // Особенности производства поселения Алтын-депе в эпоху палеометалла. Санкт-Петербург, 2001.
54. Кирчо Л.Б. Металлические изделия Алтын-депе // Особенности производства поселения Алтын-депе в эпоху палеометалла. Санкт-Петербург, 2001.
55. Н.М. Виноградова Юго-Западный Таджикистан в эпоху поздней бронзы. Москва, 2004.
56. Абдуллаев А. Отчет о работе Яванского археологического отряда за 1978 г. // АРТ. Вып. XVIII. Душанбе, 1984.
57. Юсупов А.Х. Разведывательные работы Вахшского отряда в 1975 г. // АРТ. Вып. XV. Душанбе, 1980.
58. Дуке Х.И. Чиракчинское поселение // ИМКУ, вып. 17. Ташкент, 1982.
59. Масимов И.С. Раскопки жилых комплексов на Алтын-депе // КД, вып. VII. Ашхабад, 1978.
60. Вайнберг В.И. Памятник раннего железного века в северной Туркмении // КД (Каракумские древности). Вып. V. Ашхабад-1977.
61. Давыдов А. Жилище. В кн.: Материальная культура таджиков верховьев Зеравшана. Душанбе, 1973.

УЎК 902

ИККИНЧИ ЖАҲОН УРУШИ ЙИЛЛАРИДА ЎЗБЕКИСТОНДА САНОАТ КОРХОНАЛАРИ (Қашқадарё вилояти мисолида)

Ф. Саматова, мустақил-изланувчиси, Қарши Давлат Университети, Қарши

Аннотация. *Иккинчи жаҳон уруши йиллари Қашқадарё вилояти тарихининг асосий даврларидан бири ҳисобланиб, бу давр ўзининг мураккаблиги, турли сиёсий ва ижтимоий зиддиятларга бойлиги билан ажралиб туради. Барча қийинчилик ва машаққатларга қарамасдан бу даврда ўзбек халқи жамият ҳаётининг турли йўналишларида муайян ишларни амалга ошириб, ижтимоий-иқтисодий ва маданий соҳаларда эътиборга лойиқ ютуқларни қўлга киритди. Ўзбекистон жанубий вилоятларидан бири саналган Қашқадарё вилоятининг уруш йиллари билан боғлиқ ўчмас тарихи мавжуд бўлиб, ушбу мавзуни тадқиқ этиши долзарб масалалардан биридир.*

Калим сўзлар: *Иккинчи жаҳон уруши, ўзбек халқи, қашқадарёликлар, “Ғузур”, “Нишон”, “Кўкдала”, “Мақсад” деҳқон хўжалиги, “Гулистон” артели, “Қизил Шарқ” артели, Сталин номли артель, “Қизил октябрь” артели, “Қизил Юлдуз” артели, “111 Интернационал” артели, “Красный молот” артели.*

Аннотация. *Годы Великой Отечественной войны - один из основных периодов в истории Кашкадарьинской области, характеризующейся своей сложностью, богатством различных политических и социальных противоречий. Несмотря на все трудности и невзгоды, за этот период узбекский народ добился значительных успехов в различных сферах общественной жизни, добился значительных успехов в социально-экономической и культурной сферах. Кашкадарьинская область, один из южных регионов Узбекистана, имеет давнюю историю, связанную с годами войны, и изучение этой темы является одним из самых актуальных вопросов.*

Ключевые слова: *Вторая мировая война, узбеки, кашкадарьинцы, «Гузур», «Нишан», «Кокдала», хутор «Мақсад», артель «Гулистан», артель «Кызыл Шарк», артель Сталина, артель «Кызыл Октябрь», Кооператив Красная Звезда, Международный Кооператив 111, Кооператив Красный Молот.*

Abstract. *The years of World War II are one of the main periods in the history of Kashkadarya region, which is characterized by its complexity, richness in various political and social contradictions. Despite all the difficulties and hardships, during this period, the Uzbek people have*

made significant strides in various spheres of public life and made remarkable achievements in the socio-economic and cultural spheres. Kashkadarya region, one of the southern regions of Uzbekistan, has a long history associated with the war years, and the study of this topic is one of the most pressing issues.

Keywords: World War II, Uzbek people, people of Kashkadarya, "Guzar", "Nishan", "Kokdala", "Maqsad" farm, "Gulistan" artel, "Kyzyl Sharq" artel, Stalin artel, "Kyzyl Oktyabr" artel, Red Star Co-operative, 111 International Co-operative, Krasny Molot Co-operative.

Иккинчи жаҳон уруши даври тарихини ўрганиш ўзига хос аҳамиятга эга бўлиб, бу даврда ўзбек халқи ҳам оғир синовли кунларни бошидан ўтказди. Ўзбекистоннинг ҳар бир вилоятининг уруш йиллари тарихи махсус тадқиқ этишга муҳтож мавзулардан саналади. Дунё мамлакатларида Иккинчи жаҳон уруши тарихини тадқиқ этиш ўз долзарблигини йўқотмаган масалалардан бири бўлиб келган. Мавзу янгича қараш ва талқинлар асосида жаҳон миқёсида ўрганилиб, йирик фундаменталь ишлар яратилди. Жумладан, Иккинчи жаҳон уруши йилларида ҳарбий санъат, иккинчи фронт, немис ҳарбий тузилмаси, совет-герман fronti, ҳарбий конслаларлар, АҚШ ва Англия позицияси, уруш йиллари кучирилган халқлар, ҳарбий саноат ютуқлари, фан ва маданият арбобларининг бу даврдаги фаолияти масалаларига алоҳида аҳамият қаратилган илмий тадқиқотлар олиб борилмоқда. Хусусан, Ўзбекистон жанубий вилоятларидан бири саналган Қашқадарё вилоятининг уруш йиллари билан боғлиқ учмас тарихи мавжуд бўлиб, ушбу мавзунини тадқиқ этиш долзарб масалалардан биридир.

Иккинчи жаҳон уруши йиллари Қашқадарё вилояти тарихининг асосий давларидан бири ҳисобланиб, бу давр ўзининг мураккаблиги, турли сиёсий ва ижтимоий зиддиятларга бойлиги билан ажралиб туради. Барча қийинчилик ва машаққатларга қарамасдан бу даврда ўзбек халқи жамият ҳаётининг турли йўналишларида муайян ишларни амалга ошириб, ижтимоий-иқтисодий ва маданий соҳаларда эътиборга лойиқ ютуқларни қўлга киритди. Ўзбекистон Республикаси Президентининг 2017 йил 9 майда Хотира ва кадрлаш кунига бағишланган қабул маросимда сўзлаган нутқида Иккинчи жаҳон уруши йилларида Ўзбекистон аҳолисининг фронт ортидаги машаққатли ва мардонавор меҳнатига юқори баҳо бериб, қуйидагиларни таъкидлади: “Халқимиз фронт ортида фидокорона меҳнат қилиб, уруш майдонларига жуда катта миқдорда ҳарбий техника, курул-яроғ, дори-дармон, кийим-кечак, озиқ-овқат маҳсулотлари етказиб берди. ... Ўзбекистонга кўчириб келтирилган заводларда кексалар, аёллар, ўсмир болалар туну кун машаққатли меҳнат қилгани – ҳақиқий фидойилик, қаҳрамонлик намунаси, десак, асло хато бўлмайди”.

Урушнинг дастлабки кунларидан ғарбий ҳудудлардан саноат корхоналари ва бошқа нарсаларни шарқий ҳудудларига кўчириш тўғрисида қарор қабул қилинди. Бу ҳақида 1941 йил 29 июндаги СССР ХКС ва ВКП(б) МКнинг кўшма қарори қабул қилинди. Зарур саноат жиҳозлар ва хом-ашё ресурслари, давлат аҳамиятига эга бошқа қимматли буюмлар, эвакуация қилинаётган корхонанинг малакали ишчилари ва муҳандисларини кучирилиши шарт қилиб қўйилди. Уруш йилларида Ўзбекистоннинг ўзига жами 104 та завод ва фабрика эвакуация қилинди. Иқтисодий жиҳатдан корхоналарни қабул қилаётган ҳудуддаги саноат потенциали, урушгача мавжуд инфратузилманинг қай даражада ривожланганлиги ва кадрлар таъминотига аҳамият берилди. Урушнинг дастлабки ойларида ўлкага кучириб келтирилган саноат корхоналари ва уларнинг 19565 ишчи ва хизматчиси, 40155 оила аъзоларини қабул қилиб олиш, жойлаштириш қисқа муддатда муваффақиятли ҳал этилди. Улар шаҳар ва туман марказларида, деҳқон хўжаликларида, корхоналарда, хонадонларда болалар эса ўқишга, ишга, боғча ва яслиларга, болалар уйлари, оилаларга тарқатилди. Қисқа муддатда улар учун 135127 кв.м. уй-жой ажратиб берилди. Шунингдек, Қашқадарё вилоятга кўчириб келтирилганларнинг 3469 таси Ғузор туманига, 2460 таси Қарши туманига, қолган қисми эса Қамаш, Шаҳрисабз ва бошқа туманларга, “Ғузор”, “Нишон”, “Кўкдала” ва бошқа хўжаликларга келтириб жойлаштирилди. Кўчириб келтирилганлар учун Қашқадарё туманлари ҳудудларида 6 та йирик уй ажратиш, масжид ва мадрасаларни бўшатиб бериш ва бошқа зарур чора-тадбирлар белгилаб берилди. Кат қишлоқ кенгашидаги “Мақсад” деҳқон хўжалигининг деярли барча маъмурий бинолари мачит ва атрофдаги айрим хонадонларнинг уйлари ихтиёрига топширилди. 1941-1942 йилларда республикамиздаги шаҳар ва қишлоқларга 716543 киши, жумладан, Бухоро ва Қашқадарё ҳудудига режадаги 84 минг киши ўрнига 126514 киши келтириб жойлаштирилди. Қашқадарё вилояти туманларига Харьков, Полтава, Ворошиловград, Одесса ва бошқа ўлкалардан 30 мингга яқин киши келтирилди.

Қашқадарё ҳудудида кўчириб келтирилганларнинг 2 мингдан ортиғи поляк аҳолиси ва болалари эди.

Уруш йилларида Қашқадарё вилояти саноати олдида ҳам бошқа фронт орқасидаги туманларникидек, мураккаб вазифаларни бажаришга, оғир шароитда ишни қайта ташкил этишга тўғри келди. Ишчи кучлари етишмас эди. Вилоятда 1943 йилнинг ўзидагина, 10835 киши ҳаракатдаги армияга сафарбар этилди. Энг муҳими саноатнинг кўпгина тармоқларидаги малакали ишчи кучлари, мукамал ускуналар мудофаа қорхоналарига олиб кетилган эди. Қарши шаҳридаги “Учқун” артели (директори Пирназарова) раҳбарияти еорхонани ҳарбий изга солиш. Кадрлар тайёрлаш, ишлаб чиқариш топшириқларини ошириб бажариш ва меҳнат унумдорлигини ошириш борасида катта ишларни амалга оширди. 1941 йилнинг иккинчи ярмида артелда 72 киши режани, 150-200 фоиз ва ундан ошириб бажарди. Зарипова, Нуриддинова, Ғуломова, Амиркулова, Бўронова каби ўнлаб ишчилар доимо коллектив ўртасида намуна кўрсатиб меҳнат қилди. Артелда ишлаш учун 70 дан ортик кадр тайёрланди. Артелда 1944 йили ҳаракатдаги армия учун 21351 ҳарбий кўйлак, 20933 қўлқоп, 6630 шалвар, умуман 133 номда маҳсулот тайёрланди.

Урушнинг дастлабки кунлариданоқ ҳамма бошқарув органларида, хўжалик ишларида қайта қуриш ишлари олиб борилди. Чунки ҳаракатдаги армияга кетганларнинг ўрнини тўлдириш лозим эди. Янги ишга келган ёшларга амалий ёрдам бериш чора-тадбирлари кўрилди. Урушнинг дастлабки даврида Қарши шаҳридаги “Учқун” артели қошида икки ҳафта ичида 70 га яқин ишчи тайёрланди. Шунингдек, артелда 107 ёш хотин-қиздан 76 таси ташкилий равишда ўқиб чиқди. 1941 йилнинг октябрь ойига келиб, Қарши темир йўл узелида вагон ремонтчиси, слесар, токар, машинист ёрдамчилигига 228 хотин-қиз ўқитилди. Бир неча оғир ичида Қарши ДЕПОси бўйича 528 кадр тайёрланган бўлса, уларнинг 104 таси фронтга кетган эркаклар касбини эгаллаш учун тайёрланган қиз-жувонлар эди.

Қарши шаҳридаги ҳунармандчилик – саноат кооперацияси артелларида давлат режаси ортиғи билан бажарилди. Қамаши туманидаги “Гулистон” артели ходимлари ишлаб чиқариш режасини, 142,1 фоиз бажариб режадан ташқари 19042 сўмлик маҳсулот ишлаб чиқарди. Қарши шаҳридаги “Қизил Шарқ” артели август ойи режасини 236,4 фоиз, сентябрь ойида 230 фоиз, йиллик режани эса, 161 фоиз, Шаҳрисабз туманидаги Сталин номли артель (раиси Турсунов) 1944 йил давлат режасини 108 фоиз, Китоб туманидаги “Қизил октябрь” артели 100,9 фоиз, Бешкент туманидаги “Қизил Юлдуз” артели 168,9 фоиз, Чирокчидаги “111 Интернационал” артели (раиси Боқиев) 113,6 фоиз, Яккабоғ туманидаги артель 104,8 фоиз Косон туманидаги “Красный молот” артели 101,1фоиз қилиб бажарди. Кўп тармоқли саноат барча маҳсулот турлари бўйича 59 минг сўм иқтисод қилди.

1944 йилда саноат буюмларит ишлаб чиқариш анча ўсди, сифати яхшиланди. Сталин ноомли артел йиллик ишлаб чиқариш режасини муддатдан олдин 108 фоиз қилиб бажарган бўлса, “Ш-беш йиллик” артели 105,6 фоиз, “Қизил октябрь” артели 15 ноябрдаёқ ялпи маҳсулот ишлаб чиқариш режасини 100,7 фоиз қилиб бажарди.

Тельман номли артел 1944 йилда 947 минг сўмлик маҳсулот ишлаб чиқариш режалаштирилиб, амалда 1.215.000 сўмлик маҳсулот ишлаб чиқарди. Арава цехи 15 ўрнига 27 арава тайёрлаб берди. Бешкент туманидаги маҳаллий саноат қорхоналари йиллик ишлаб чиқариш режаларини доимо ошириб адо этди. Қишлоқ хўжалик асбоблари ремонт қилиш цехи 120 фоиз, аравасозлик цехи 250 фоиз қилиб бажарди. Энг муҳими Қизил армия учун бир неча мустаҳкам аравалар етказиб берди.

Сиёсий тарғибот ва ташвиқот ишларининг кучайтирилиши туфайли аҳолининг фаоллиги ортди. Қорхона, ташкилот, деҳқон хўжаликлари ишлаб чиқариш режаларини ортиғи билан бажарди. Масалан, Шаҳрисабз туманидаги Сталин номли артель 1941 йилнинг биринчи ноябрдаёқ давлат режасини 103,3 фоиз, Қарши шаҳридаги “Учқун” артели ходимлари 114 фоиз, Қарши шаҳар маҳаллий саноат қорхоналари 102,1 фоиз қилиб бажарди.

Хуллас, Иккинчи жаҳон уруш ўзининг мураккаблиги ва қийинчилиги ҳамда зиддиятларга бойлиги билан ҳар бир давлат тарихида учмас из қолдирди. Ўзбекистон уруш йиллари ғарбдан кўчириб келтирилган саноат қорхоналари ва аҳолини қабул қилди. Эвакуация қилинган завод ва фабрикалар қисқа муддатда маҳсулот бериб, давлат режаси ортиғи билан бажарилди. Шунингдек, кичик артель ва шунга ўхшаш қорхона ишчилари ҳам фронтга маҳсулот етказиб беришни кўпайтириб, чин ватанпарварлик намунасини кўрсатди. Бу даврда саноат қорхоналари фаолиятидаги жиддий муаммо кадрлар танқислиги бўлди.

ҲОИДАЛИНЛАН АДАБИЁТЛАР РЎЙХАТИ:

1. Бухоро вилояти ҳокимлиги архив,1023-фонд, 1-рўйхат, 128-иш, 388-варақ.

2. Кашкадарьинская правда, 1945 г, 24 ноябр.
3. Красная Бухара, 1942 йил, 29 февраль.
4. Қашқадарё вилояти ҳокимлиги архив. 237-фонд, 2-рўйхат, 8-иш, 2-варақ.
5. Қашқадарё вилояти ҳокимлиги архиви, 224-фонд, 1-рўйхат, 83-иш, 6-варақ.
6. Қашқадарё вилояти ҳокимлиги архиви, 361-фонд, 1-рўйхат, 6-иш, 1-варақ.
7. Қашқадарё ҳақиқати, 1941 й. 28 декабрь, 1942 йил 2 январь.
8. Қашқадарё ҳақиқати, 1941 йил, 23 июль, 17 август.
9. Қашқадарё ҳақиқати, 1943 йил, 30 май.
10. Қизил Ўзбекистон, 1941 йил, 10 октябрь.
11. Пўлатов И. Буюк ғалабада Ўзбекистон ҳиссаси. – Тошкент, 1974.–Б. 15.
12. Ради жизни на земле. Великая Отечественная война 1941-1945 гг. в документах и свидетельствах. Сост. Мазур В. и др. – Екатеринбург: Уральский рабочий, 1995. – С. 72.
13. Турдиев С. Жасорат солномаси. Қашқадарё 1941-1945 йилларда. –Б. 128.
14. Ўзбекистоннинг янги тарихи. К.2. Ўзбекистон совет мустамлакачилиги даврида. – Тошкент: Шарк, 2000. – Б. 440.
15. Улуғ Ватан уруши. Савол ва жавоблар. Тошкент, 1978.–Б.109.
16. Халқ сўзи. 2017 йил 10 май, 92 (6786)-сон.

УЎК 93/94

БУХОРО АМИРЛИГИНИ ҚЎШНИ АФҒОНИСТОН БИЛАН БОҒЛОВЧИ САВДО ЙЎЛЛАРИ ВА АЛОҚАЛАРИНИНГ УМУМИЙ ТАСНИФИ (XIX асрнинг иккинчи ярми ярми)

Т.Т. Сафаров, доц., ТИҚХММИ Бухоро филиали, Бухоро

Аннотация. Ушбу мақолада Бухоро амирлигини қўшни Афғонистон билан боғловчи савдо йўллари ва алоқаларининг умумий ҳолати ва хусусиятлари ҳақида фикр мулоҳаза юритилган.

Калит иборалар: савдо йўли, мис, чўян, қайта экспорт, маҳсулот.

Аннотация. В данной статье рассматривается общее состояние характеристики торговых маршрутов Бухарского эмирата и отношения с соседним Афганистаном.

Ключевые слова: торговый путь, мед, чугу́н, реэкспорт, продукция.

Abstract. This article examines the general state and characteristics of the trade routes of the Bukhara Emirate and relations with neighboring Afghanistan.

Keywords: trade route, copper, cast iron, re-export, product.

Бухоро амирлигининг қўшни Афғонистон билан савдо иқтисодий алоқалари жуда катта тарихга эга. Зеро Афғонистоннинг шимолий қисмлари тарихий тараққиётнинг маълум даврларида ҳудудий жиҳатдан ҳозирги Ўзбекистон ҳудудида мавжуд бўлган давлатларнинг ажралмас бир бўлаги ҳисобланган. Шунинг учун ҳам ҳудудий жиҳатдан қўшничилик ва маданий муносабатлар улар ўртасидаги ўзаро савдо алоқаларининг мунтазам амалга ошишини таъминлаб турган. Бухоро амирлиги ва Афғонистон ўртасидаги ўзаро савдо алоқаларида Қарши шаҳрининг аҳамияти жуда юқори ҳисобланган. Бухоро ва Қаршини боғловчи савдо йўли Қоровулбозор, Қўш сардоба, Бўзачи, Қақир, Хўжа Муборак, Косон орқали ўтган [1]. Мозори Шариф, Шибирғон, Чорвилоят, Ахча, Андхўй, Сарипул, Маймана каби шаҳарларнинг Афғонистоннинг ташқи савдосида ўзига хос ўрни ва роли бор эди. Мозори Шарифдан асосан, кўк чой, писта, бодом, тери, жун келтирилган бўлса, Чорвилоятга шакар-қанд, темир, чўян қозонлар, мис, гугурт, сандиқ, чинни идишлар чиқарилган. Россиянинг бундай товарлари Бухорога келтирилган ва бу ердан қўшни Чорвилоятга сотиш учун реэкспорт (қайта экспорт) қилиб жўнатилган [2].

Кобул, Ҳирот, Машҳад орқали бир қатор инглиз-ҳинд товарлари Кашмир шалиси (рўмол), ҳинд парчаси (кимхоб), инглиз ип газлама матолари, Мўлтондан кўкнори, нафис ва майин ип-газламалар, ипак газламалар Бухоро бозорларига келтирилган. Карвон йўлининг хатарлилиги боис Бухоро ва Қундуз ўртасидаги савдо кенг миқёсда олиб борилмаган. Бухородан Қундузга юфт (булғоричарм), мовут, чўян, пўлат буюмлар (Россиядан келтирилган) олиб борилган. Қундуздан Бухорога ип-газламалар ва пахтадан тайёрланган дағал матолар келтирилган. Бухоро ва Бадахшон ўртасидаги савдо-сотик алоқалари асосан ложувард билан чекланган [2].

Бухоро билан Афғонистон савдо-сотигада асосий рол ўйнайдиган ўтиш пунктлари (кечувлар) куйидагилар эди. Сарипул йўлида Келифдан ўтилиб, Андхўйга товарлар Керки орқали келтирилган. Шунингдек, Шибирғон, Кобул, Ахчадан товарлар келтиришда ҳам Келиф

кечувидан ўтилган, Майманадан келтирилган товарлар Керкидаги кечув орқали олиб ўтилган [3].

Бухоро амирлигининг қўшниси бўлган афғон вилоятлари билан савдо-сотиғи катта ҳажмда бўлмасада мунтазам амалга оширилган. Бу ерларга Бухородан ип газламалар, ипак матолар, Россиядан келтирилган сандиқлар, қозонлар, темирдан ясалган буюмлар жўнатилиб улардан пахтадан тайёрланган материал, ипак, қуруқ мевалар олиб келинган. Масалан, Майманадан Бухорога писта, кунжут каби маҳсулотлар келтирилган [4].

Сарикулдан Бухорога жун, тулки териси, қора рангли тери, писта (тозаланган), бодом; Шибирғондан жун, қора ва сур рангли тери, тулки териси, қора майиз, кунжут, зиғир, гилам, қўк майиз келтирилган. Андхўйдан жун, қўй териси, қора ва сур рангли тери, тулки териси, қорақўл териси, анор пўчоғи (бўёк учун), сариқ майиз, қоп-қанор, гилам, қўк майиз; Кобулдан қўк чой, индиго, ҳинд шол рўмоли, ҳинд парчаси, инглиз кисеи (дока), қорақўл териси келтирилган [3]. Манбаларда санаб ўтилган ва Афғонистондан амирликка олиб келинган товарлар асосан қишлоқ хўжалигининг деҳқончилик ҳамда чорвачилик маҳсулотлари зиммасига тўғри келганлигига гувоҳ бўлинди.

Бухоро-Афғонистон савдосида маҳаллий ишлаб чиқарилган маҳсулотлар асосий ўринни эгаллаган. Булар, энг аввало, пилла хом ашёси, эчки жуни, бўз, пичоқ-қайчи каби маиший турмуш учун керак бўладиган буюмлар эди. Россиядан келтирилган товарлардан Афғонистонга мис, чўян қозонлар, сандиқ, нина, пичоқ, устаралар, зар ип, зар калава, қизил бўёк, зардан тикилган жияк, ипакдан тўқилган енгил матолар, мовут сотиш учун чиқарилган. Рус чарм териси Кобулда унчалик харидоргир бўлмаган, чунки бу ернинг ўзида маҳаллий сайғоч терисидан тўқилган пойафзалнинг бозори чаққон эди. Афғонистонга рус шақари жўнатилмаган, чунки Кобулни инглизлар ўз шақари билан (Пешавор орқали) таъминлаб турган [5].

Бухородан Майманагача савдо қарвони 14 кунда етиб борган ва бу йўл 535 верстни ташкил этиб савдо қарвонлари бир кунда ўртача 38 версть масофани босиб ўтган.

Бухородан Балх орқали Кобулга бориладиган масофа 28 кунлик йўл бўлиб, бу йўлнинг дастлабки 4 кунда Қарши шаҳригача борилган, асосан чўл ва даштликлардан иборат йўл бўйида сувли қудуқлар бўлган. Қарши шаҳридан Келиф шаҳригача ҳам 4 кунлик йўл бўлиб, асосан қумликлар орқали юрилган. Йўл бўйида қудуқлар сувидан фойдаланилган, лекин сувлар шўр бўлган. Келифдан то Балх шаҳригача 5 кунлик йўл, ундан Мозори Шарифгача яна 2 кунлик йўл босиб ўтилган. Мозори-Шарифдан Тошқўрғонгача ва ундан Ойбоқ деган жойгача ҳам 2 кунлик йўл. Ойбоқдан кейин йўл кесишиб, яъни бир кунлик йўл Сегангача, сўнгра Хоран Сарбоғгача ва ундан Қимматгача жами уч кунлик йўл босиб ўтилган ва ундан Баллангача 2 кунда, Саглишгача яна 2 кунда етиб борилган. Саглишдан Кобулга қадар бир кунлик йўл бўлган [1].

Бухородан Балхгача 465 версть масофада қарвон йўли мавжуд бўлиб, бу йўл 11 ярим кунда босиб ўтилган. Яна иккинчи йўл ҳам бўлиб, у тўғридан тўғри борилгани учун 420 верстни ташкил этган. Бухородан Балхга борадиган савдо йўли қарвон йўли бўлиб, асосан туялардан фойдаланилган. Бухородан 7 кунда Амударё қирғоқларига (Қарши орқали) етиб борилган. Амударё қирғоқларида Керки ёки Келиф орқали кечувдан ўтилган. Амударёдан кечиб ўтилгандан кейин ҳеч қандай манзилдан ўтмасдан, чўллик ва қумлик орқали юриб тўғри Балхга борилган. Кечувдан то Балхгача 6 кунлик йўл босиб ўтилган. Туя қарвонлари 6 кунда 100 версть масофани босиб ўтган. Кечувдан кейинги иккинчи йўл орқали борилганда 2 кунда Ахчага етилган (65 версть), бу йўлда қумликлар ва чўл бўлмаган, Ахчадан кейин икки ярим кунда 80 верстни босиб ўтиб, қарвон Балхга етиб борган [5].

Бухородан Ҳиротга олиб борадиган савдо йўллари 3 йўналишда бўлиб, биринчи йўналишга кўра 4 кунлик йўлдан кейин Қарши, яна 4 кунлик йўлдан сўнг Хўжасами деган жойдан Амударё кечувига ва 3 кундан кейин Ахчага етиб борилган. 5 кун мобайнида Шибирғон, Хиробод, Қарор-Қалъа орқали Майманага борилиб, яна 10 кунлик йўл юрилгач, Амбар, Қайсар, Чоршамба, Калавали, Маргаф, Каленов орқали Ҳиротга етиб олинган. Бухоро - Ҳирот савдо йўли туялар билан юриладиган қарвон йўли бўлиб, 27 кун давомида манзилдан манзилга етиб олинган. Бухородан Ҳиротга борадиган иккинчи йўналишга кўра, 6 кун давомида Амударёнинг ўнг қирғоғи бўйлаб Керкигача борилиб, сўнгра дарёнинг кечувидан ўтилган. Кечувдан сўнг 3 кун ичида Андхўйга, яна 2 кундан сўнг Қофирқалъага етиб борилган. Қофирқалъадан кейин биринчи йўналиш бўйича юрилган. Бу йўналишнинг бошидан охиригача юклари туяга ортилган қарвон 22 кун юрган [5].

Учинчи йўналишга мувофиқ, Қоракўл орқали Амударё қирғоқларига, сўнгра Чоржўйга ва ундан сўнг Работак, Нозимар, Омончўқол, Омонберди, Чорча, Эски Марв, Аоятман, Қозикли, Каллабурон, Имом, Сарбози, Панида, Мўри, Чаманибет, Қоратана, Сарчашма, Хўжамалол, Ҳожиравот орқали Ҳиротга етиб борилиб, юклари туяга ортилган карвон йўли 24 кунлик бўлган [5]. Ушбу йўлнинг тавсифи қуйидагича: йўлнинг асосий қисмини қумлик ташкил этган ва йўл бўйлаб тўхталадиган манзилларда сувли қудуқлар мавжуд бўлиб, уларнинг сувлари ичишга яроқли бўлган. Ҳар бир қудуқдан 1-2 кунлик сув захирасини олиб карвоннинг йўлда давом этишини таъминлаш мумкин бўлган. Работак, Нозимар, Омончўқол, Омонберди, Чорча, Эски Марвдаги қудуқларнинг суви жуда яхши бўлиб, бу манзилларда от ва туяларни ем-хашак билан таъминлаш учун шароит етарли бўлган. Йўл бўйлаб саксовуллар, баъзи жойларда юлғунлар, янтоқзорлар кўп бўлган [5].

Бухородан Ҳиротгача борадиган учинчи йўналишда 10 кун юрилгандан сўнг Хива хонлиги томонидан ташкил этилган манзил – кишлокқа етиб борилган ва бу ерда карвон сувдан кечув орқали ўтган, юклар қайиқларда олиб ўтилган, отлар ва туялар сувдан кечув жойидан ўтган. Шу ерда Хива хонлиги учун бож тўлови берилган. Шу манзилдан бошлаб то Ҳиротнинг ўзигача йўл бўйида ичимлик суви яхши бўлган қудуқлар от ва туяларни ўтлатиш учун шароит мавжуд бўлган [5].

Бухородан Кобулга молларни одатда отларга юклаб олиб келишган, ҳар бир отга 8 пуд миқдоридан юк ортилган. Моллар 16 кун мобайнида Хулумга етиб борган ва ҳар бир отга ортилган юк учун савдогар 1,5 тилла кира ҳақи тўларди. Хулумдан Балхгача бўлган масофа 2 кунлик йўл бўлиб, бу учун ҳар бир отга ортилган юкка 3 тангадан кира ҳақи берилган. Балхдан Кобулгача 12 кунлик йўл бўлиб, ҳар бир юк ортилган от учун 1,5-2 тилладан кира ҳақи тўланган [6].

Бухоро-афғон савдо йўлларидаги карвонларда юкларни ташиш турли усулларда бажарилган. Бухородан Кобулга юк олиб боришда асосан отлардан фойдаланилган. Бухородан Қундузгача юк олиб боришда эса туялардан фойдаланиш қулай бўлган. Кобулдан Пешаворгача ҳам туялар асосий юк ташувчи восита ҳисобланган. Қандахордан Ҳиротга юкларни туя ва отлар билан жўнатилган. Инглизларнинг Ҳиротдан Бухорога жўнатган моллари туя ва эшакларда олиб келинган [6].

Мухтасар қилиб айтганда Бухоро амирлигини қўшни Афғонистон билан боғловчи савдо йўллари қадимда шаклланган йўллар орқали амалга оширилган. Йўлларнинг ҳолати мавсумий аҳамият касб этган, яъни уларнинг ҳолати доим ҳам қониқарли бўлмаган ва табиийки бу савдо муносабатларининг ривожланиш динамикасига салбий таъсир кўрсатган.

ФОЙДАЛАНИЛГАН АДАБИЁТЛАР РЎЙХАТИ:

1. Мавлонов Ў., Маҳкамова Д. Маданий алоқалар ва савдо йўллари. – Тошкент: Академия, 2004. – Б. 104.
2. ЎзР МДА И-1 фонд, 1-рўйхат, 47-иш, 20-варак.
3. ЎзР МДА И-1 фонд, 34-рўйхат, 696-иш, 47, 48, 49-варак.
4. ЎзР МДА И-1 фонд, 10-рўйхат, 108-иш, 41-варак.
5. Небольсин Б.И. Очерки торговли России с странами Средней Азии, Хивой, Бухарой и Коканом. – С.171.
6. ЎзР МДА И-2 фонд, 1-рўйхат, 189-иш, 19-варак.

УЎК 903

ОВҚАТЛАНИШ ТАРИХИ МАДАНИЙ АНТРОПОЛОГИЯНИНГ ЙЎНАЛИШИ СИФАТИДА

М.Х. Файзуллаева, доцент, Термиз давлат университети, Термиз

Аннотация. Мақолада антропология оламида фаол тадқиқот қилинаётган мавзулардан бири таомланиш маданияти ҳақида бугунги кундаги гуманитар, ижтимоий, табиий соҳа олимларининг замонавий қарашлари ёритилган.

Калит сўзлар: таом, овқатланиш, миллий ошхона, антропология, этнология, этнография, экология, маданият, таъбиот, тадқиқот.

Аннотация. В статье рассматривается одна из тем, активно исследуемых в мире антропологии, современные взгляды современных гуманитариев, социологов, естествоиспытателей на культуру питания.

Ключевые слова: еда, питание, национальная кухня, антропология, этнология, этнография, экология, культура, медицина, исследования.

Abstract. The article discusses one of the topics actively researched in the world of anthropology, the modern views of today's humanities, social, natural scientists on the culture of nutrition.

Keywords: food, nutrition, national cuisine, anthropology, ethnology, ethnography, ecology, culture, medicine, research.

Таомланиш антропологияси – замонавий этнологлар, ижтимоий ва маданий антропологлар томонидан динамик тарзда тадқиқ этиб борилмоқда. Миллий ошхона ҳар доим классик этнографиянинг бетакрор тадқиқот объекти бўлиб келган ва шундай бўлиб қолади. Бироқ, аввал ҳам этнографлар инсоният маданиятининг бу томонини ўрганишда фақат тавсифий йўналиш билан чекланиб қолмаганлар. Шу ўринда анъанавий моддий маданият нафақат комплекс тарзда бир тартибга солинган, балки, замонавий шароитларга қараб ривожланиши ҳам ўрганилган. Овқатланиш тарихи тарихий антропологиянинг йўналиши сифатида ўзига хос ўрин тутади. Хусусан XX асрнинг биринчи ярмида Альфред Франклин ва Адам Морицио биринчилардан бўлиб овқатланиш анъаналарини ўрганишди. Инглиз тилида Вильям Ашлей “Аждодларимиз нони” асари билан, Рэдлайф Саламан дунёда картошканинг ўрнига бағишланган тадқиқотлари билан тарихни овқатланишни ўрганиш орқали ёритишга уриндилар. Таомланиш муаммоларига биринчи бўлиб қисман эътибор қаратган функционалистлардан бири Малиновскийдир. Унинг ғоялари таъсирида Одри Ричардс ҳам Шимолий Родезияда (Зим-бабве) бембаликларнинг озиқ-овқат маҳсулотларини ишлаб чиқариш, таом тайёрлаш ва бир-бирига таом тортиқ қилиш урф-одатларини ўрганган. Унинг “Ёввойи қабилаларда очарчилик ва меҳнат” (1932) ва “Шимолий Родезиядаги ер, меҳнат ва парhez” (1939) китоблари ушбу йўналишнинг ўзига хос классик асарлари ҳисобланади. Кейинчалик бу асарлар озиқ-овқат (*Food Studies*) тадқиқотлари номи билан танилганлиги ҳам фикримиз далилидир.

XX асрнинг 40-йиллари, аниқроғи иккинчи жаҳон уруши йилларида АҚШда Маргарет Миднинг фаол иштирокида таомланиш маданиятини ўрганиш бўйича махсус қўмита (Committee for the Study of Food Habits) тузилади. Қўмитага таомланиш амалиётида озиқ-овқатларнинг ўзгариб бориш жараёнлари ва унга нисбатан давлат сиёсатининг тутган ўрнини тадқиқ қилиш вазифасини юклатилади. Ушбу тадқиқотлар урушдан кейин энди ривожланаётган мамлакатларда очликни енгишга ҳамда АҚШ ҳарбий кучларининг қўшма Штатлардан ташқарида мослашиши муаммоларини ҳал қилишга ёрдам бериши керак эди. Демак бундан кўриниб турибдики, вазият бевосита давлат сиёсати даражасидаги масала эканлиги таомланишнинг аҳоли ва жамият ўсишидаги ўрнини ошириб борган.

1960-1970 йилларда озиқ-овқат муаммосини ўрганиш нафақат антропология, балки тарих, социология ва бошқа соҳаларда тадқиқот олиб боришнинг асосий объекти бўлиб хизмат қилди. Бу ўринда мавзулар доираси кенгайиб бориб, ошхона тарихини ўрганишдан тортиб, аҳоли ўртасида шакарнинг ўрни (калория манбаи сифатида), саноат инқилобидан тортиб семизлик муаммосигача бўлган масалалар ўрганилди. Натижада, антропологияда озиқ-овқатни тадқиқ қилишнинг фанлараро ёндашув асосида ўрганиш соҳаси шаклланиб (*Food Studies*), дастлаб *неоэволюционистик* ва *структуралистик* йўналишлар устунлик қилди. Жумладан, биринчи йўналиш (неоэволюционистик) учун озиқ-овқат соҳасини ўрганиш қулай тадқиқот объекти бўлиб, маданият ва табиий муҳит ўртасидаги ўзаро боғлиқликни (табиийки, овчи-термачилар мисолида) намойиш этиш имконини берди. Марвин Харрис таомланишни экологик ва сиёсий-иқтисодий (яъни "моддий") шароитлар билан боғлиқ ғояларни ишлаб чиқди. Неоэволюционистлар антропологик фикрларни уйғунлаштиришга ҳаракат қилиб, ўзларининг таомланишга оид тадқиқотлари билан (янги антропология) таъсир кўрсатдилар ва табиий фанлар (*биологик, тиббий, экологик ва бошқалар*) билан боғладилар. Шунингдек, улар таомланиш бўйича кишиларнинг жинси, ёши бўйича қоидалар, таъқиқлар ва саломатлик учун аҳамияти ҳамда овқатланишнинг ўзгариши билан боғлиқ касалликларни ўрганиб, жамиятга татбиқ этдилар.

Неоэволюционистлардан фарқли ўлароқ, структуралистлар, хусусан, Клод Леви-Стросс ва Мери Дугласлар одамлар ва ҳодисалар ўртасидаги муносабатларни тартибга солишда таомнинг аҳамиятини таъкидлаб, ошпазлик маданиятининг рамзий томонларини ўрганишди. Айниқса, Дуглас ўз тадқиқот йўналишлари натижасида инсонларнинг бир дастурхонда ўтириб овқатланиши ичимлик ичишдан кўра самимий ҳаракатларни юзага келтиради, деган хулосага келади.

1970-1980 йилларга келиб ижтимоий фанларда озиқ-овқат бўйича тадқиқотларнинг кўпайиши "идентиклик" тушунчаси муаммосини юзага келтирди. Классик ишлардан бири ҳисобланган Аржун Аппадурай ўзининг ошпазликка доир китоблари орқали Ҳиндистон миллий ошхонасини дунёга танитди. Асл ошхона, ошхонанинг ўзига хослик жиҳатлари

ўзининг эссесида ёритган А. Аппадурай биринчилардан бўлиб ўзига хослик тўғрисидаги оддий тушунчани муҳим эканлигини, мана шунга эътибор қаратиш керак эканлигини айтиб ўтади. Унинг фикрига кўра асл миллий ошxonанинг ўзига хослигини ҳеч ким муҳокама қилиш ҳукукига эга эмас, шунингдек, вақтга боғлиқ бўлмаган қарашлар тарихий жараёнлар учун мумкин. Анъаналар ўзгариб турганда асликнинг аниқ мезонлари борми деган фикрни ўртага ташлайди. Антропологлар назарий жиҳатдан энг яқин ўрганиладиган объект бу постколониал ҳудудлар ҳисобланади. Айниқса, миллий ошxonаларни акс эттирадиган ресторанлар ғарб бизнеси бағридаги бошқа халқларнинг гибрид ошxonаси сифатида кўрина бошлайди. 1990 йилларнинг охирига келиб бундай тадқиқотлар тобора кўпайиб борди ва мақолалар тўпламлари сифатида ҳам нашр этилди.

Шуни алоҳида таъкидлаш керакки, совет этнографиясида моддий маданиятни ўрганиш етакчи йўналишлардан бири бўлишига қарамай таомланиш маданияти этнографияси жуда кам ўрганилган. Сўнгги ўн йилликларда *Food Studies* соҳасида ихтисослашган “Anthropology of Food”, “Gastronomica”, “Food & History” каби журналлар ва тўпламлар ҳам кўпайиб борди. Сўнгги йилларда Россияда ошпазлик амалиёти билан боғлиқ бўлган ишлар сони сезиларли даражада ошди. Аммо, аксарият ишлар ёки тадқиқотларда (баъзи истиснолардан ташқари, хусусан, овқатланиш йўналишини ўрганиш, “соф” антропологик асарлар), жумладан, этногенез ёки этник тарих, иқтисодий-хўжалик тизими ёки ижтимоий муносабатлар, глобаллашув ёки миграцион жараёнлари билан боғлиқ тадқиқотларда озик-овқат у ёки бу бирон бир нарсани ифодалаш шакли сифатида ёритилди.

Моддий маданиятни ўрганишда А.С. Токаревнинг ўзига хос қоидалари мавжуд бўлиб, унда бирор буюмнинг инсонга ёки шахснинг муносабатларига боғлиқлигини билиш жуда муҳим ўрин тутаяди. Бу буюмларга одамларнинг муносабати қай даражада дейди. Умуман олганда, этнография фанида “нарсалар ичидаги нарсаларни” ўрганиш этнографик ёндашувнинг ўзига хос хусусиятини йўқотиш билан боғлиқ деган фикрларни ҳам илгари сурди. Шу билан бирга муаллиф этнографик жиҳатдан овқатланишни ўрганиш - рецептлар тўпламини ўрганишга айланади деган фикрларни илгари суриб, бу этнографияда катта йўқотиш эканлигини ҳам қайд этиб ўтади. Албатта муаллифнинг ушбу фикрлари бугунги кун учун ҳам жуда муҳимдир.

Ўз ўрнида таъкидлаб ўтиш жоизки, овқатланиш жараёнларини антропологик жиҳатидан ўрганишни эса четлаб ўтиш А.Е. Тер-Саркисянцнинг 1998 йилдаги арманлар ҳақидаги монографиясида кузатилади. Хусусан, озик-овқат бобида, илмий матннинг ўзидан кейин, рецептлар рўйхати келтирилиши, бу этнографик тадқиқотларда таомланиш маданиятини фақат моддийликка қайтариш учун аниқ уриниш каби кўринади. Ҳатто, С.А. Арутюнов ва Э.С. Маркарянлар этногенез, этник тарих ва маданий эволюция муаммоларини ҳал қилишда озик-овқат соҳаси, яъни, озик-овқатларни таснифлаш ва пишириш технологияларини ёритган ҳолда тадқиқотга “*қириш нуқтаси*” сифатида қўллади.

Анъанавий этнографияда, таомлар, қоидага кўра, доимо моддий маданиятнинг этнографик учлиги: таомлар, кийим кечаклар ва турар жойларнинг бир муҳим компоненти сифатида ўрганилиб келган. Бироқ, аввал ҳам этнографлар инсоният моддий маданиятининг мана шу томонини ўрганишда фақат тавсифий йўналиш билан чекланиб қолмаганлар. Масалан, Г.Г. Громовнинг этнографияга оид рисоласида таомларнинг таркиби ва тайёрланишига табиий-географик, хўжалик, тарихий-маданий ва кундалик турмуш тарзидаги оддий омиллар ўз таъсирини кўрсатиши келтириб ўтилган. У таом ва таомланишнинг белги, маросимийлиги, таомланишдаги таъқиқ ва чекловларга алоҳида эътибор қаратади.

Демак, таомланиш инсон ва таом ўртасидаги коммуникацион муносабат ижтимоий ҳаёт билан боғлиқ бўлиб, озик-овқат мавзусига тўхталганда шуни айтиш керакки, озик-овқатлар ва таомланиш маданиятига турли даражада ёндашилганда тавсифланиш муаммоларига дуч келинади. Таомланишнинг этнографик ва антропологик тавсифини бериш учун ошпазлик ёки пазандалик билимлари тўпланади ва тавсифланади.

Хулоса қилиб айтиш мумкинки, бугунги кунда бутун дунёда антропология оламида фаол тадқиқот қилинаётган мавзулардан бири таомланиш маданияти ҳисобланиб, унда таомларнинг анъанавий тарзда этнографик тавсифланишидан тортиб, бугунги кундаги гуманитар, ижтимоий, табиий соҳаларнинг қарашлари билан боғлиқ замонавий комплекс йўналишда ёритишга ҳаракат қилинмоқда.

Фойдаланилган адабиётлар рўйхати:

1. Malinowski B. Argonauts of the Western Pacific. London: Routledge & Kegan Paul Ltd., 1922;
2. Firth R. Primitive Economics of New Zealand Māori. London: Routledge and Sons, 1929.

3. Mintz S., Du Bois C. The Anthropology of Food and Eating // Annual Review of Anthropology. 2002. Vol. 31. P. 99–119.
4. Messer E. Anthropological Perspectives on Diet // Annual Review of Anthropology. 1984. N 13. P. 205–249.
5. Harris M. The Abominable Pig // Food and Culture: a Reader / ed. By Counihan, P. Van Esterik. New York; London: Routledge, 2008. P. 54–66.
6. McCracken R. D. Lactase Deficiency: an Example of Dietary Evolution // Current Anthropology. 1971. N 12. P. 479–517;
7. Levi-Strauss C. From Honey to Ashes / trans. by J. Weightman, Weightman. New York: Harper & Row, 1973;
8. Douglas M. Deciphering a Meal // Food and Culture: a Reader / ed. by C. Counihan, P. Van Esterik. New York; London: Routledge, 1997. P. 40–41.
9. Hobsbawm E. The Invention of Tradition // The Invention of Tradition / Cambridge: Cambridge Univ. Press, 1983. P. 1–14;
10. Appadurai A. How to Make a National Cuisine: Cookbooks in Contemporary India // Comparative Studies in Society and History. 1988. Vol. 30, N 1. P. 3–24.
11. Homi K. Bhabha. Democracy De-realized. First Published February 1. 2003, 209p. <https://journals.sagepub.com/>
12. Food, Health and Identity 1997;
13. Арутюнов С. А. От спокойной к ускользящей материальности: о проблемах этнографического изучения материальной культуры (интервью Н. В. Богатырь) // Этнографическое обозрение. 2011. № 5. С. 5–19;
14. Традиционная пища как выражение этнического самосознания / отв. ред. С. А. Арутюнов, Т. А. Воронина. М.: Наука, 2001;
15. Токарев С. А. К методике этнографического изучения материальной культуры // Советская этнография. 1970. № 4. С. 3–17.

УЎК 903

ТАОМ ТАЙЁРЛАШ САНЪАТИ УМУМИНСОНИЯТ ҚЎЛГА КИРИТГАН МАДАНИЯТДИР

М.Х. Файзуллаева, доц., Термиз давлат университети, Термиз

Аннотация. Мақолада таомлар фаол тадқиқот қилинаётган мавзулардан бири бўлиб, инсон ва у яшаётган жамият маданиятининг ажралмас қисми эканлиги ҳақидаги замонавий қарашлар ёритилган.

Калим сўзлар: таом, овқатланиш, миллий ошхона, антропология, этнология, этнография, дастурхон, этикет, маданият, тадқиқот.

Аннотация. В статье исследуются современные взгляды на еду как на неотъемлемую часть культуры и общества.

Ключевые слова: еда, питание, национальная кухня, антропология, этнология, этнография, посуда, этикет, культура, исследования.

Abstract. The article explores contemporary views on food as an integral part of the culture and the society.

Keywords: food, nutrition, national cuisine, anthropology, ethnology, ethnography, tableware, etiquette, culture, research.

Моддий маданиятнинг муҳим элементи сифатида таомлар инсоният тарихий тараққиёти жараёнида халқларнинг маданий-иқтисодий алоқалари ва этник тарихини ўрганишда хизмат қилади. Шунингдек, таом инсоннинг шаклланишида асосий феномен ҳисобланиши билан бирга аҳоли турмуш тарзида ўзига хос ўрин тутади. Таомлар жамиятда турли хил вазибаларни бажариши билан таомланиш жараёнини шакллантиради. Бу масалага турлича нуқтаи назардан ёндашиш мумкин. Таомланиш инсон ва таом ўртасидаги коммуникацион муносабат ижтимоий ҳаёт билан боғлиқ бўлиб, амалий билимлар таъсирида шаклланади. Қолаверса, ҳаёт тажрибасининг ажралмас қисми бўлган озиқ-овқат инсон мавжуд бўлишининг зарурий шарт ҳисобланади. Аммо, озиқ-овқат мавзуси (озиқ-овқатнинг этнографик тавсифи назарда тутилмоқда)га тўхталганда шуни айтиш керакки, озиқ-овқатлар ва таомланиш маданиятига турли даражада ёндашилганда тавсифланиш муаммоларига дуч келинади. Таомланишнинг этнографик ва антропологик тавсифини бериш учун ошпазлик ёки пазандалик билимлари тўпланади ва тавсифланади.

Таом – инсон ва у яшаётган жамият маданиятининг ажралмас қисми ҳисобланади. Шу боис таомлар хўжалик-маданий типларнинг акси, маҳсулот, маданият коди, идентификация қилиш воситаси, хотирада сақлаб қолиш жойи ва бошқа шаклларда намоён бўлади. Ушбу этнографик шакллар нафақат ошпазлик маданияти тасвирланган маълум бир парадигма ва ёндашувлар устуворлигига боғлиқ, балки, ўзлари ҳам этнографик билимларнинг янги кўринишларини яратадилар. Миллий ошхонанинг ўзига хос хусусиятлари эса у ёки бу миллат

маданиятининг қадимий илдизларини ўзида мужассам этган. Қандайдир таом ёки ичимлик истеъмол қилар экан, киши беихтиёр маълум бир миллат маданияти билан мулоқотга киришади.

Овқатланиш – таом истеъмол қилиш (таомланиш, тановул қилиш, татиб кўриш, тузини тотиш-кўриш, таом ейиш, озиқланиш, қорин тўйғазиш) одамнинг ақлан, ҳам жисмонан ривожланишида муҳим роль ўйнайди. Аҳоли турмуш тарзини ўрганишда ҳар хил таомлар тайёрлаш усуллари, таомнинг қай вақтда қанча тановул қилиниши, маҳсулотларни сақлаш каби омиллар аҳолининг таомланиш маданияти ҳақида умумий баҳо беради. Таомланиш масаласи олимларни доим қизиқтириб келган, шу боис, инсоният моддий маданиятининг ривожланиш тараққиёти тарихини ўрганишда муҳим ўрин тутса, иккинчидан, халқнинг соғлом турмуш кечиришида асосий омиллардан бири бўлиб хизмат қилади. Таомланиш мавзуси этнографларнинг қарашларича моддий маданиятнинг бир қисми сифатида кўрилади ва анчадан буён шу тарзда ўрганилиб келинмоқда. Аммо, антропологиянинг ўзига хос шартига кўра концептуал равишда ўз ўрнини топиб ўрганиш ҳамда тадқиқ этиш бугуннинг долзарб муаммоларидан биридир.

Таом тушунчаси инсон ҳаётининг турли хил жабҳаларида – тил, урф-одат, анъана ва маданиятида намоён бўлади.

Таом – ижтимоий муносабатларни аниқловчи омил сифатида оилавий муносабатлар доирасида амалга оширилади. Дастурхон атрофида доимо бирга овқатланувчиларнинг ўзаро муносабатлари, меҳмондўстлик маросими ёки ритуали, дастурхоннинг хусусиятли унсур(элемент)лари, кўринишлари, маросимий байрамлар, марҳумлар хотирасига кўра савоби тегсин қабилида таом истеъмол қилиш анъаналари, таомланиш одобида аёлларнинг ўрни, таомланиш сабоқлари, уй бекасининг ҳуқуқ ва мажбуриятлари, меҳнатнинг тақсимланиши, оилавий таомланиш – соғлиқ гарови сифатида, меҳмондорчилик билан боғлиқ урф-одатлар, таомланиш билан боғлиқ урф-одатлар ва марҳумлар ёди ҳамда шахсий гигиена ва оқилона овқатланиш маданиятининг ўзига хос локал хусусият касб этади.

Бунда албатта дастурхон этикети – дастурхонни безатиш, овқатланадиган кишиларни кутиш, таомни тақсимлаш, тилак тилаш, хотирлаш ёки эслаш-ёд олиш ва бир-бирига мулозамат кўрсатиш омиллари алоҳида аҳамиятга эга. Бу анъана ва удумлар воҳа аҳолиси орасида дастурхон одоби ҳисобланади ва унга ҳамма амал қилиши анъанага айланиб кетган.

Дастурхон одобига кўра, эркаклар, аёллар ва болаларнинг махсус таомлар билан таомланиши, таом тайёрлаш жараёнига эътибор қаратиш, таомни тақсимлаш ва гендер муносабати ҳам муҳим ўрин тутди. Бундан ташқари, таомларни истеъмол қилишда ҳаром ва ҳалолга ҳам алоҳида эътибор қаратилади. Оилавий овқатланиш тизими саломатлик манбаи ҳисобланиб, бунда аёлларнинг ўрни алоҳида ўрин тутди. Овқатланишни ташкил этишда тановул режими, аёллар меҳнати календари, меҳнат тақсимоти, уй бекасининг ҳуқуқлари ва мажбуриятларидан келиб чиқади. Таомланишнинг жамоавий жиҳати эса ўзаро бирдамлик, муносабатларнинг шаклланиши, янги танишлар орттириш, суҳбат қуриш, ёдга олиш, мулозамат кўрсатиш, меҳмон кутиш, меҳмон кузатиш, мезбонлик қилиш ва алоқаларни мустаҳкамлаш (қуда-анда бўлиш, дўсту-ёр топиш, таниш ортириш, ака-ука тутиниш, қўшни бўлиш, ечими кутаётган масалаларни ҳал этиш) ёки умуман тескари ҳолат душманлик муносабатларини ҳам шаклланишига олиб келади.

Дарҳақиқат, инсоният тараққий этар экан, азалдан егулик топиш ҳаётий муаммолардан бўлган. Таом тайёрлаш санъати худди оловни ихтиро қилгани каби умуминсоният қўлга киритган маданиятдир. Таом турлари табиий-географик шароит ва хўжалик маҳсулотларига кўра турли-туман бўлиши мумкин. Яъни таомлар таркиби ва тайёрланишига қараб:

табиий-географик;

хўжалик;

тарихий-маданий;

кундалик турмуш тарзидаги одатий факторларга бўлинади.

Жумладан, умумўзбек таомлари маҳсулотларига эътибор қилсак, текислик ва чўл худудларда яшайдиган аҳолининг таомлари асосан донли маҳсулотлардан (*бугдой гўжа, арпа гўжа, гўжа ош, ёрма ош, сўк оши, палов, шулла, ширгуруч, умоч ош, кескан ош, атала ва бошқ.*) тайёрланган бўлса, тоғ ва тоғ олди худудларда яшайдиган аҳолининг таомлари чорва билан боғлиқ бўлганлиги учун гўшт ва сут маҳсулотларидан тайёрланган. Яъни, гўшдан: *чўпанак, қовурма, кабак, тандир гўшт, кўмма кабоб, кул кабоб, чўпон кабоб, тўнтарма, нўстирма* каби таомлар ва шўрвалар тайёрланган бўлса, сутдан эса: *қатиқ, қаймоқ, сариёғ,*

қурут қилиниб, қатрон, қазаноқ, келагай, қўюртмоқ, қуртоба, шўртоба, ширкади каби таомлар тайёрланган.

Инсон ва таом ўртасидаги муносабат - ижтимоий ҳаёт билан боғлиқ бўлиб: байрам таомлари: янги йил таомлари, ҳайитларда тайёрланадиган таомлар;

диний маросим таомлари: мавлуд, ақиқа, бибимушкул, бибисешанба ва ҳоказоларда тайёрланадиган таомлар;

мавсумий таомлар: қиш, баҳор, ёз таомлари, куз таомларига бўлинади.

Таомлар хўжалик-маданий типларнинг акси сифатида, маҳсулот сифатида, маданият коди сифатида, хотирада сақлаб қолиш жойи сифатида ҳам кўринади. Таомланиш – соғлиқ гарови, манбаи ҳисобланиб, агар унга тўғри ва рационал амал қилинса, таомланиш режими ҳамда тўғри овқатланиш маданиятига амал қилинилади. Бу эса ўзига хос турли туманлик жиҳатларини намоен этади. Юнон файласуфи Сукрот: “Биз ейиш учун яшамаймиз, яшаш учун ейишимиз керак”, деган пурмаъно фикрларни айтиб ўтган бўлса, буюк рус физиологи И.П.Павлов эса инсон бемалол 100 ёшга кириши мумкин, агар у бу ёшга етмаса, бунинг учун у ўзини айблаши керак, деб ҳисоблаган. Демак, хулоса қилиб айтиш мумкинки, таом тайёрлаш санъати худди оловни ихтиро қилгани каби умуминсоният қўлга киритган маданиятдир. Миллий ошхона эса классик этнографиянинг тадқиқот объекти. Бугунги кунда таомланиш антропологияси – замонавий этнологлар, ижтимоий ва маданий антропологлар томонидан жадал суръатлар билан тадқиқ этиб борилмоқда.

ФЙДАЛАНИЛГАН АДАБИЁТЛАР РЎЙХАТИ:

- 1.Appadurai A. How to Make a National Cuisine: Cookbooks in Contemporary India // Comparative Studies in Society and History. 1988. Vol. 30, N 1. P. 3–24.
- 2.Homi K.Bhabha.Democracy De-realized. First Published February 1. 2003, 209p. //https://journals.sagepub.com/.
- 3.Food, Health and Identity 1997; Food and Gender 1998; Food, Drink and Identity 2001; Drinking Cultures 2005; Food, Drink and Identity in Europe 2006
- 4.Арутюнов С. А. От спокойной к ускользящей материальности: о проблемах этнографического изучения материальной культуры (интервью Н. В. Богатырь) // Этнографическое обозрение. 2011. № 5. С. 5–19; Богатырь Н. 5.В. Современная технокультура сквозь призму отношений пользователей и технологий // Этнографическое обозрение. 2011. № 5. С. 30–39.
- 6.Harris M. The Abominable Pig // Food and Culture: a Reader / ed. By Counihan, P. Van Esterik. New York; London: Routledge, 2008. P. 54–66.
- 7.McCracken R. D. Lactase Deficiency: an Example of Dietary Evolution // Current Anthropology. 1971. N 12. P. 479–517;
- 8.Messer E. Anthropological Perspectives on Diet // Annual Review of
- 9.Levi-Strauss C. From Honey to Ashes / trans. by J. Weightman, Weightman. New York: Harper & Row, 1973;
- 10.Douglas M. Deciphering a Meal // Food and Culture: a Reader / ed. by C. Counihan, P. Van Esterik. New York; London: Routledge, 1997. P. 40–41.
- 11.Mintz S., Du Bois C. The Anthropology of Food and Eating // Annual Review of Anthropology. 2002. Vol. 31. P. 99–119.

УДК 93/94

СРАВНИТЕЛЬНЫЙ АНАЛИЗ СОЦИАЛЬНОЙ ЗАЩИТЫ ИНВАЛИДОВ НИДЕРЛАНДИИ И ИНДИИ

Х.Ю. Халикулова, доц., Национальный университет Узбекистана, Ташкент

Аннотация. Ушбу мақоланинг асосий мақсади Нидерландия ва Ҳиндистондаги имконияти чекланган шахсларнинг бандлигига таъсир кўрсатувчи ижтимоий ҳимоя маасаларини қиёсий таҳлил қилиши. Ушбу мақолада икки бир биридан кескин фарқ қилувчи Нидерландия ва Ҳиндистон давлатларидаги ижтимоий ҳимоя борасидаги ўхшаш жиҳатларини очиб беришдан иборат. Мақола асосан 1991 йилдан бошланган иккиламчи манбалар, норматив ҳужжатлар, турли давлат ташилотлари ҳисоботлари асосида тайёрланган мақолаларга таянилган.

Калит сўзлар: Таксономия, калтак, ижтимоий ҳимоя, ногиронлик, ногиронлиги бор шахслар бандлиги, ижтимоий интеграция.

Аннотация. Цель этой статьи-впервые сравнить политику социального регулирования, направленную на влияние на занятость инвалидов в Нидерландии и Индии. В этой статье рассматриваются реформы политики социального регулирования и их сравнение, чтобы показать сходство политических целей и содержания для этих двух очень разных стран. Статья основана на доказательствах из вторичных источников, таких как законодательство, страновые отчеты и досье по политике с начала 1991-х годов.

Таксономия нормативных актов, экономических средств и информационных стратегий, обычно понимаемых как социальная интеграция, основанная на институциональной теории, используется для системного анализа и представления сходств в рамках социального регулирования.

Ключевые слова: Таксономия, “кнут, социальная защита, инвалидность, занятость инвалидов, социальная интеграция.

Abstract. The purpose of this article is a comparative analysis of the policy of social protection of disabled people, aimed at influencing the employment of persons with limited opportunities in the Netherlands and India. This article examines the policies of social regulation and their comparison to show the similarity of political reforms and composition for these two different countries. The article is based on sources such as legislation, government reports of various organizations and policy dossiers from the early 1991's. The comparison of normative acts, economic means and information strategies, usually understood as social integration based on institutional theory, is used for system analysis and presentation of similarities within the framework of social regulation.

Keywords: Taxonomy, "stick, carrot and carrot", social protection, disability, employment of disabled people, social integration.

Аналогична ли политика, направленная на трудоустройство инвалидов, в Нидерландии и в Индии? На этот прямой вопрос можно было бы ответить коротким ответом "нет", поскольку политика в области инвалидности, как и любая другая политика правительства, зависит от политического контекста, который определяется историческими, социальными, экономическими, политическими, культурными и правовыми факторами (Lemaire, 1998). Нидерландия и Индия являются мировыми лидерами по этим факторам макроуровня, и это, в свою очередь, приводит к изменению политического контекста. Кроме того, эта политика формулируется учреждениями, которые, как ожидается, будут следовать траектории, зависящей от пути. Новая институциональная теория предполагает, что, как только институты созданы, они медленно меняются, и более ранние события побуждают к дальнейшим шагам в том же направлении, что приводит к существенным различиям в политике в отношении инвалидности из-за различных институциональных структур, преобладающих в Нидерландии и Индии. Принимая во внимание расхождения в политике и институциональном контексте как данность, можно было бы сделать вывод о том, что политика в отношении занятости инвалидов существенно отличается для этих двух стран. Однако эта статья гарантирует от таких поспешных выводов[1]. В этой статье политика социального регулирования, направленная на трудоустройство инвалидов с начала 1991 – х годов в Нидерландии в государстве всеобщего благосостояния, стране с высоким уровнем дохода. Опоставимые факторы макроуровня для Нидерландии и Индии.

Индия – государство социального обеспечения, страна с доходом ниже среднего. Сопоставительные результаты свидетельствуют о том, что цели и содержание этой политики совпадают для обеих стран, поскольку они направлены на содействие трудоустройству инвалидов, преодоление препятствий, с которыми они сталкиваются, и влияние на поведение работодателей. Эти, по-видимому, неожиданные, но эмпирически поучительные выводы могли бы помочь директивным органам лучше понять эти социальные правила, преобладающие в Нидерландии и Индии, тем самым рассматривая варианты политики в межнациональном контексте. Начнем с того, что политика в области инвалидности понимается как система, состоящая из трех взаимосвязанных и взаимозависимых подсистем, а именно: социальные нормы, социальные пособия и социальные услуги. В рамках подсистемы социального регулирования политика социального регулирования рассматривается как инструменты, предназначенные для “влияния на функционирование рынков и поведение негосударственных субъектов с целью содействия целям политики социального обеспечения или правам человека”. Социальные правила уже давно преобладают на рынке труда, поскольку занятость предлагает пути для достижения финансовой независимости, создания социальных сетей, участия в сообществе, обеспечения психосоциального благополучия и реализации достоинства. Занятость инвалидов была проблемой промежуточности в Нидерландии и Индии, и социальные нормы были разработаны для ее решения с начала 1990-х годов. Таксономия “регулирование, экономические средства и информация”, популярно выражаемая как “кнут, пряник и проповеди”, используется для классификации этих стратегий социального регулирования и для акцентирования их растущей конвергенции. Конвергенцию политики можно понимать как одну из пяти вещей:

“политические цели, содержание, инструменты, результаты и стили”[2]. Эта статья иллюстрирует способное сравнение 2 различных учреждений, работающих с инвалидами. Нидерландия Министерство по делам детей, равенства и социальной интеграции Координирует политику Нидерландии в отношении лиц с ограниченными возможностями. Министерство социальной справедливости и расширения прав и возможностей является узловым ведомством для инвалидов. Нет специального департамента, занимающегося исключительно проблемами инвалидов. В 2004 г. вступает в силу основополагающий законодательный акт – Билль о реформе системы социальной защиты населения, который в корне меняет традиционные представления о “социальной” Голландии как государстве “щедрых бесплатных пособий, на которые можно прилично жить, не работая”. До того как Министерство социальных дел и занятости внесло в Парламент этот законопроект, в стране была проведена широкомасштабная подготовительная работа по внедрению новых принципов и подходов к социальной защите населения.. Суть преобразований можно свести к одной фразе: *“Все, кто может работать, обязаны работать!”* Внедряется принцип личной ответственности, и он особо выделен в новом законе – *“каждый должен делать все возможное для поддержания своего жизненного уровня”*. Закон глобального рынка суров, соответственно новое законодательство, гораздо более жесткое, позволяет социальным службам в любой момент отказать гражданину в пособии или по крайней мере приостановить его выплату (например, в случае систематического отказа от предлагаемой социальными службами работы).

В основе новой идеологии социальной политики – два принципа: активизация трудового потенциала домохозяйств, т.е. стимулирование граждан к активному поиску работы, и децентрализация, *“дерегуляция”* социальных полномочий, т.е. передача исполнения социального бюджета “федерального”[3] центра на муниципальный уровень. Муниципалитеты получают возможность не только самостоятельного расходования выделяемых из Центра средств, но и выбора механизмов и методов социальной работы применительно к конкретной ситуации на территории. Вместе с передачей властных полномочий новый закон усиливает ответственность местной власти, которая отныне сама разрабатывает социальную политику в обмен на сокращение прямых контрольных функций центральной власти. Административные проверки муниципалитетов центральными властями сводятся к минимуму, контролируется лишь правильность исполнения закона. На “федеральном” уровне устанавливаются только минимальные социальные нормативы, социальный бюджет и размеры пособий[4].

Структурно социальный бюджет в основном (на 75-90%) состоит из “федеральных” трансфертов; налоговая база самих муниципалитетов невелика – из средств местных бюджетов оплачиваются главным образом расходы на коммунальные нужды (уборка мусора, городское освещение и т.п.)[5].

За счет “федеральных” трансфертов формируются два бюджета социальной помощи муниципалитетам – социальных пособий и реинтеграции. Первый расходуется на выплату пособий по нуждаемости (неиспользованные остатки, т.е. сэкономленные средства могут быть потрачены муниципалитетом на нужды города), второй – на содействие в поиске работы гражданам, обратившимся за социальной помощью. Этот бюджет должен быть полностью исчерпан, в противном случае остатки возвращаются в Центр[6]. Тем самым создается стимул к тому, чтобы, с одной стороны, не экономить средства на реинтеграцию граждан в рынок труда, с другой – расходовать средства на социальные пособия по нуждаемости более рационально и экономно. Оба бюджета являются фиксированными, они рассчитываются заранее и не зависят от реальных затрат и финансового состояния муниципалитета. При формировании бюджета реинтеграции принимается во внимание экономическое положение территории и уровень безработицы, т.е. те параметры, которые, учитывая единый европейский рынок и факторы глобализации экономики, от местной власти практически не зависят. Общий бюджет социальной помощи – 5,5 млрд. евро, из которых приблизительно 4 млрд. евро ассигнуются на социальные пособия и 1,5 млрд. евро – на программы трудовой реинтеграции[7].

Конфедерация индийской промышленности представила Добровольный Корпоративный кодекс по инвалидности в 2007 году, чтобы сделать индийский частный сектор более инклюзивным. В последнее десятилетие, политика интеграции на рабочем месте и равных возможностей с большей готовностью внедряется в некоторых компаниях индийского частного сектора. Сближение политики происходит исключительно в рамках политических

целей и содержания путем сравнения социальных норм, направленных на трудоустройство инвалидов в Нидерландии и Индии. Исторически политика в области инвалидности в Нидерландии сравнивалась со странами Северного региона и Европы и это хорошо проторенный путь. Кроме того, сравнения политики в области инвалидности были в основном сосредоточены на социальных услугах и льготах, и “не хватает системных и межнациональных данных о работе систем социального регулирования и их влиянии на жизнь инвалидов”. Эта статья, посвященная перспективам глобального Юга (Индия), отправляется на доселе неизведанную территорию в рамках сравнительного исследования инвалидности и начинает заполнять эмпирический пробел для столь необходимых, но недостаточно изученных исследований политики межнационального социального регулирования. Другими словами, политика социального регулирования в последнее время сравнивается и, безусловно, сходится в относительно схожем политическом и институциональном контексте.

Институциональная теория и три аналитические концепции социальные нормы, направленные на трудоустройство инвалидов, влекут за собой различные меры, например, антидискриминационное законодательство, субсидии на заработную плату и руководящие принципы доступности[8]. Эти меры можно разделить на три отличительные категории: “законодательные средства, финансовые стимулы или убеждение посредством информации и обращения к общественному сознанию субъектов”. Эти меры разрабатываются и осуществляются различными государственными учреждениями с целью повлиять на поведение работодателей и создать инклюзивные рынки труда. Правительства проводят политические реформы в силу политических, экономических и правовых институтов, которые являются относительно постоянными и стабильными особенностями любого данного общества. Институты-это специфические социальные структуры, которые способствуют формированию и изменению норм, ценностей, ролей и ожиданий в обществе, тем самым делая их неотъемлемыми элементами для реализации политических целей, сформулированных правительствами. С помощью регулирующих институтов правительства могут взломать бюрократический кнут, следовательно, изменив преобладающие экономические и социальные структуры, что может повлиять на достижение желаемых результатов политики[9]. В качестве примеров можно привести антидискриминационное законодательство, принятое с целью изменить поведение ломбардных и мошеннических работодателей и направить их на разработку политики равных возможностей. Экономические средства: являются “инструментами политики, которые включают либо раздачу, либо изъятие материальных ресурсов, будь то наличными или натурой”. С помощью этих инструментов правительственные учреждения “делают выполнение определенных действий дешевле или дороже с точки зрения денег, времени, усилий и других ценностей”[10]. Эти инструменты дают наилучший результат, когда люди рассматриваются как корыстолюбивые мошенники, “которые активно реагируют на структуры, способствующие развитию”. Примеры включают субсидии на заработную плату и налоговые льготы, используемые правительствами для стимулирования работодателей и найма инвалидов. Информация (Проповеди): подразумевает “моральное убеждение или увещание” и охватывает попытки повлиять на людей посредством передачи знаний, передачи аргументированных аргументов и убеждения. Категория информации охватывает “не только объективные и правильные знания, но и суждения о том, какие явления и меры являются хорошими или плохими, а также рекомендации о том, как граждане должны действовать и вести себя”. Основное предположение, лежащее в основе информационных программ, состоит в том, что недостаток знаний является причиной нежелательного поведения, которое может быть изменено с помощью стратегий распространения информации и убеждения. Правительство нанимает социальные институты для распространения информации и передачи знаний добровольным частным лицам, которых считают “рыцарями-альтруистами с общественным духом”. Примерами могут служить массовые кампании, награды и признания, передача передового опыта, добровольные соглашения и программы взаимного обучения, направленные на изменение восприятия работодателей в отношении найма инвалидов. Эти три аналитические концепции кнута, пряника и проповедей предлагают теоретические перспективы для выявления следов конвергенции политики[11].

Аналогичным образом, правительство Индии, несмотря на свои бюджетные ограничения, предлагает финансовые стимулы в виде поддержки после трудоустройства и взносов в Фонд EPF и Фонд занятости для стимулирования работодателей. Эти инициативы преследуют схожую политическую цель сделать инвалидов привлекательным вариантом для

найма на рынке труда и общую логику использования финансовых стимулов для влияния на поведение работодателей. Ряд проповедей В Норвегии Соглашение об инклюзивной трудовой жизни является ярким примером добровольного соглашения, посредством которого правительство намерено без принуждения влиять на своих социальных партнеров и капитализировать наследие “сотрудничества и доверия между властями, работниками и работодателями”. Вторая цель соглашения направлена на увеличение занятости инвалидов. Следуя очереди из Соглашения об инклюзивной трудовой жизни, Нидерландское правительство работодателей запустила программу под названием “Рябь на воде”, которая раздает награды работодателям, которые создают инклюзивную рабочую среду и нанимают людей с ограниченными возможностями. Эта программа предусматривает присуждение наград и передачу информации с помощью рекламных фильмов, поскольку как образование, так и общественность являются эффективными средствами воздействия на сообщество работодателей. Наряду с заключительными наградами работодателей, присуждаемыми в рамках этой программы, муниципалитеты присуждают множество наград за доступность отдельным лицам или организациям по темам доступности и универсального дизайна [12]. С 1969 года правительство Индии присуждает национальные награды выдающимся лицам и учреждениям, работающим в области инвалидности. “Шестьдесят три награды” вручаются каждый год для повышения осведомленности о образцах для подражания и повышения осведомленности по вопросам инвалидности. Наряду с этой инициативой в 2016 году правительство Индии запустило кампанию “Доступная Индия” и создало индекс инклюзивности и доступности.

Обе страны преследуют общую политическую цель по достижению равенства в области занятости для инвалидов посредством позитивных действий. Законодательные положения разделяют общую логику создания равных условий для трудоустройства инвалидов. Трудовые права лиц, работающих в государственном секторе, высоко защищены в Нидерландии и Индии. Законодательные положения направлены на создание открытой, инклюзивной и доступной рабочей среды для работников с ограниченными возможностями. В обеих странах действуют строгие правила увольнения и гарантируются услуги по трудоустройству работников с ограниченными возможностями. Однако, вопреки интуиции, защита занятости в связи с увольнениями в Индии является более всеобъемлющей в государственном секторе по сравнению с Нидерландией. Нидерландское законодательство с его поправками прокладывает путь к созданию инклюзивного общества. Существует поразительное сходство в политических целях и содержании между Нидерландской и Индийской положениями Закона о недискриминации, доступности, универсальном дизайне и разумном размещении в Индии 2016 года. Обе страны используют правила с аналогичной логикой, чтобы повысить ответственность работодателей и снизить барьеры для трудоустройства инвалидов. Нидерландия является развитым и щедрым государством всеобщего благосостояния, следовательно, она может позволить себе предлагать финансовые стимулы работодателям в виде субсидий на заработную плату и социальное обеспечение. Правительство Индии, несмотря на свои финансовые трудности, оказывает помощь в трудоустройстве инвалидам, ищущим работу по найму, и выплачивает работникам Фонд обеспечения и государственные страховые взносы для работников-инвалидов. В обеих странах логика, лежащая в основе этих финансовых пряников, заключается в том, чтобы побудить работодателей нанимать больше инвалидов и снизить потенциальную производительность и барьеры затрат, связанные с наймом инвалидов. Политики в обеих странах осознают, что финансовые стимулы могут изменить поведение работодателей, однако они должны раздавать более привлекательные морковки, чтобы в полной мере реализовать потенциал финансовых инструментов, способствующих созданию рабочих мест. Обе страны используют серию проповедей, чтобы убедить работодателей создать открытую, инклюзивную и доступную рабочую жизнь. Нидерландия использует Соглашение об инклюзивной трудовой жизни, которое является добровольным и поощряет работодателей к передаче передового опыта и обмену опытом с образцами для подражания.

СПИСОК ИСПОЛЬЗОВАННОЙ ЛИТЕРАТУРЫ:

1. Ахмед Р. (2015). Права инвалидов в Индии – Критический правовой анализ. Чандигар: Издательство “Белый сокол”.
2. Бхаттачарья, А., Агравал, С., и Шеной, М. (2015). Путь к инклюзии: Интеграция инвалидов в организации. Молодость 4-х лет. (Извлечено в январе 2018 года из: <http://www.youth4jobs.org/pdf/y4j-the-road-to-inclusion-integrating-pwds-in-organizations-report.pdf>)

3. Bennett, Си Джей (1991). Что такое конвергенция политики и каковы ее причины? Британский журнал политических наук, 21(2), 215-233.
4. Международные стандарты в области гарантий прав инвалидов и опыт зарубежных стран по социальной защите лиц с ограниченными возможностями. - В: Специальный доклад Уполномоченного по правам человека «Права и возможности инвалидов в Республике Казахстан» // www.ombudsman.kz/publish/docs/doklad_spec.
5. Новиков, М.Л. Государственная политика в отношении трудовой занятости людей с инвалидностью: международный опыт и российская практика / М.Л. Новиков. - М: РООИ «Перспектива», 2008. - 140 с.
6. Котов, В. Обзор законодательства других стран в сфере трудоустройства инвалидов / В Котов // www.rabota.perspektiva-inva.ru, свободный.
7. Зозуля, Т.В. Комплексная реабилитация инвалидов: Учеб. пособие для студ. высш. учеб. заведений / Т.В. Зозуля [и др.]: Под ред. Т.В. Зозули. – М.: Издательский центр «Академия», 2005. - 304 с.
8. Холостова, Е.И. Социальная реабилитация: Учеб. Пособие / Е.И. Холостова, Н.Ф. Дементьева. – М.: Издательско-торговая корпорация «Дашков и К», 2003. – 340 с.
9. Ярская-Смирнова, Е.Р. Социальная работа с инвалидами / Е.Р. Ярская-Смирнова, Э.К. Наберушкина. – СПб.: Питер, 2004. – 316 с.

УЎҚ 9(575.141)

НОТАРИАЛ ИДОРАЛАР ФАОЛИЯТИНИНГ ТУРКИСТОН ЎЛКАСИ ИЖТИМОЙ-ХУҚУҚИЙ ҲОЛАТИГА ТАЪСИРИ

(XIX аср иккинчи ярми XX аср бошида Самарқанд вилояти мисолида)

Ш. Холиқулов, тадқиқотчи, Самарқанд давлат университети, Самарқанд

Аннотация. Мақолада Россия империяси томонидан Туркистон ўлкасида ўтказилган суд-ҳуқуқ соҳасидаги ислоҳотлар, шунингдек, ўлкада нотариал идоралар фаолиятини йўлга қўйиши ва бу борада амалга оширган ишлар ёритиб берилган. Самарқанд вилояти ҳудудидаги нотариал идораларда фаолият кўрсатган нотариуслар, уларга юклатилган вазифа ва мажбуриятлар, ўтказилган тафтишларнинг хулосалари ўрганилган.

Калим сўзлар: Вилоят суди, мировой судья, нотариал идораларга тегишли хужжатлар, реестр, нотариуслик кўникмалари, нотариал архив, тафтиш.

Аннотация. В статье описываются судебные реформы, проведенные Российской империей в Туркестане, а также создание в стране нотариусов и проделанная работа в этом направлении. Нотариусы работали в нотариальных конторах Самаркандской области, изучены их обязанности и ответственность, результаты проверок.

Ключевые слова: Областной суд, мировой судья, документы нотариальных контор, реестр, нотариальное мастерство, нотариальный архив, проверка.

Abstract. The article describes the judicial reforms carried out by the Russian Empire in Turkestan, as well as the establishment of notaries in the country and the work done in this regard. Notaries worked in notary offices in Samarkand region, their duties and responsibilities, the results of inspections were studied.

Keywords: Regional court, magistrate, documents related to notarial offices, registry, notarial skills, notarial archive, inspection.

Қириш. Россия империясида 1864 йилда ўтказилган суд-ҳуқуқ тизимидаги ислоҳот нафақат қонунчилик тизимида, мамлакатдаги ижтимоий муносабатларга ҳам маълум маънода ўз таъсир кўрсатди. XIX аср иккинчи ярми Россия империясининг судлов тизимида амалга оширган ислоҳотлари империя ҳудудларида ва рус босқинига учраган бошқа ерларга таъсири тадқиқотчиларнинг диққат-марказидаги масалалардан бири бўлиб келди. Рус ҳуқумати томонидан Туркистон ҳудудлари учун 1865 йилдан 1916 йилга қадар ўнта қонун лойиҳаси ишлаб чиқди ва амалга тадбиқ қилди. Марказий Осиёни босиб олиниши нафақат, табиий ресурсларни ўзлаштириш, шу билан бирга кенг халқ оммаси ичига кириб бориш, ҳудудларни бошқаришда ўзига хос давлатчилик тузилмаларини шакллантириш подшо маъмуриятининг асосий вазифаларидан бири этиб белгиланди.

Адабиётлар шарҳи. Туркистон ўлкасида Россия судлов тизими асосларининг яратилиши тарихи борасида В.Н.Каплун[1], Н.И.Крафт[2], Н.Фиолетов[3], Н.Ликошин[4], Н.Маев[5], С.Трегубов[6], сингари рус амалдорлари, сайёҳлари ва тарихчиларининг қўлёзмалари ва асарлари асосий манба ҳисобланади. Ушбу муаллифларнинг асарларида Туркистон ўлкасини бошқариш бўйича қонунчилик актлари, судлов тизими, янги давлат муассасалари тизимларини жорий қилиш тўғрисидаги маълумотлар сақланиб қолинган. Туркистондаги суд-ҳуқуқ, нотариал идоралар фаолияти хориж тарихшунослари Д.Броуэр[7], А.Донелли[8], Ж.Т.Мэтью, И.В.Анисимова[9], А.Солиев[10], Д.А.Глазунов[11],

Л.С.Нестеренко[12] P.Sartori ва U. Abdurasulov[13], Sartori Paolo[14] каби мутахассислар томонидан ўрганилган ва ушбу масала засидан ўз қарашларини баён қилганлар.

Асосий қисм. Россия империяси назорати остида бўлган ҳудудларнинг кенгайиб бориши маҳаллий аҳоли ва чор маъмурлари ўртасидаги муносабатларни тартибга солишга эҳтиёж туғдирди. Бунга империя ҳукуматининг марказдан туриб қўл остидаги ҳудудларни назорат қилишни енгиллаштириш, вилоятлар ва марказ ўртасидаги муносабатларни тартибга солиб туриш эди. Бу тадқиқот объекти бўлган нотариал идоралар фаолияти билан ҳам боғлиқ эди. 1889 йил 10 январда Россия империяси Давлат Кенгаши томонидан Туркистон ўлкасида нотариал қисмлар ҳақидаги Низом жорий қилинди. Низомга асосан қуйидаги ҳолатларга алоҳида эътибор қаратилди:

- Туркистон ўлкасида нотариал идоралар “Нотариал қисмлар ҳақидаги Низом” ва унга кўшимча сифатида киритилган фармонлардан келиб чиқиб жорий этилади (202-модда);

- нотариус лавозимини эгаллашга ариза тушмаган ҳудудларда, яъни ушбу лавозимга номзод мавжуд бўлмаган ҳолатда ушбу лавозимни бошқариш участка мировой судьялари зиммасига юклатилади (203-модда).

- жинойтга қўл урган нотариуслар иши вилоят судига кўриб чиқиш учун юборилган ва вилоят суди раислигида суд мажлиси ўтказилган;

- вилоят судлари қошида нотариал архив ташкил этилиши лозим бўлган. Суд қарорига кўра, вилоят суди ушбу муассасадаги аъзолардан бирига бош нотариус вазифасини бажариш ваколатини берарди;

- нотариуслар ёки уларнинг вазифасини бажарувчи мировой судьялар, бош нотариус мажбуриятларини бажарувчи вилоят суди аъзоси томонидан қонун бузилиш ҳолатларига йўл қўйилганда иш юритиш вилоят суди зиммасига ўтиши белгиланди. Вилоят суди ваколатларини тасдиқлаш эса Ҳукумат Сенати суд департаментига бериларди (203-модда 1-4 бандлар);

- нотариуслар томонидан бош нотариусга тасдиқ учун юборилган ҳужжатлар кўчирмалари почта хизмати орқали жўнатилиши лозим бўлган.

Самарқанд вилоятида нотариал идоралар фаолиятини йўлга қўйиш бўйича 1889 йилнинг 28 июлида Адлия вазирлиги бошқарув бўлимининг Самарқанд вилоят суди раисига юборилган 20685-рақамли хатида шу йилнинг 1 июлида Самарқанд вилоятида нотариал идора ташкил этиш бўйича қабул қилинган 412- сонли билдиришномада Самарқанд шаҳрида ташкил қилинаётган нотариал архивни суд биносида ташкил этилиши учун алоҳида хона ва уни жиҳозлашга маблағ ажратиш сўралган. Ушбу билдиришга жавобан Адлия вазирлиги сўралган 2200 рубл миқдоридаги маблағ вазирлик ғазнасида йўқлиги, бундан ташқари вилоят суди биноси 1887 йилда идора жиҳозлари билан таъминланганлигини сабаб қилиб рад жавобини берган. Самарқанд вилоят суди Каттақўрғон, Хўжанд ва Жиззах шаҳарларидаги вакант нотариус лавозимига танлов асосида бўш лавозимига ишга чорлайди. Нотариал қисмлар ҳақидаги Низомнинг 5-моддасида кўзда тутилган талабларга жавоб берган шахслар вилоят судига 1000 рубл миқдорида бож тўлаши белгиланган. Самарқанд вилоят суди томонидан 1890 йилнинг феврал ойида Каттақўрғонда, Самарқанд шаҳрида нотариал идоралар очилиши белгиланган.

Самарқанд вилояти суди раиси П.П.Малишевский суд аъзоси, бош нотариус лавозимини бажарувчи В.И.Тихомиров ва Самарқанд вилоят прокурори А.А.Ресслер томонидан 1890 йилнинг 16 январидан тузилган баённомада Н.К.Просинни кичик нотариус лавозимига синовдан ўтказиш, бунда даъвогарнинг нотариус сифатида ҳужжатларни тўғри тўлдириш, уларни ҳаракатга келтириш бўйича кўникмасини текшириш масаласи белгиланган. Баённомада келтирилишича, Просин синовдан муваффақиятли ўтган. Ҳужжатлардаги маълумотларга кўра, даъвогар Каттақўрғон шаҳар нотариуси лавозимига тайинланган ва махсус пакетга 1000 рубл давлат божи тўлаганлиги тўғрисида баённома расмийлаштирилган[15]. Вилоят суди раиси Малишевский 1889 йилнинг 6 февралда Просинни Каттақўрғон шаҳар нотариуси лавозимига тайинлаш тўғрисида буйруқ чиқарган. Просиннинг кейинги фаолияти ўрганилганда, у 1891 йил 22 январидан Каттақўрғон шаҳар нотариус лавозимидан бўшатирилган, унинг ваколатлари Каттақўрғон уезди мировой судьяси, маслаҳатчи А.П.Миров зиммасига юклатилганлиги маълум бўлди. “Самарқанд вилояти суди округларига нотариус лавозимига номзодлар ҳақида”ги маълумотлар ушбу фонднинг 1-руйхат, 170-ишида ўз аксини топган. Мавжуд 17 варақда Самарқанд шаҳар нотариуси лавозимига бўш ўринга ишга кириш тўғрисидаги сўровнома, ишга кириш ҳақидаги ҳужжатлар

жамланган. Хужжатларни ўрганиш давомида нотариус лавозимини эгаллаган шахслар куйидаги хужжатларни тақдим этишлари лозим бўлган:

1. Хизмати тўғрисидаги аттестат;

2. Номзоднинг нотариуслик кўникмалари синовдан ўтказилганлиги ҳақидаги гувоҳнома;

3. Иш жойидан маълумотнома.

1890 йилнинг 9 январда Самарқанд уезди мировой судясига йўллаган хатда Самарқанд вилоят нотариал архивини ташкил қилиш, кичик нотариуслар вазифаларини қайта кўриб чиқиш ва нотариусларни лавозимга тайинлаш лозимлиги кўрсатилган.

Аҳоли шикоятлари бўйича суд мажлислари баённомалари Ўзбекистон Республикаси Марказий Архивининг 310-фонд 2073-2077 йиғма жилдларида ўз аксини топган. Суд жараёнлари раис, суд аъзолари, прокурор ва котиб иштирокида ўтказилган, шуни таъкидлаш жоизки, бирон бир баённомада нотариус номи қайд этилмаган. Бу нотариуслар зиммасидаги вазифаларни баъзан мировой судьялар бажарганлигини англатади.

Вилоят судлари томонидан нотариуслар фаолияти тафтиш қилган. Самарқанд вилояти Жиззах уезди мировой судяси Н.И.Крохмалнинг нотариуслик вазифаси юзасидан куйидаги хулосаларга келинган:

- Тафтиш кунига қадар 1 та крепостнойлик шартномаси тузилган,

- 11 та 3370 рубл миқдоридаги чақирув шартномаси тузилган,

- Шартномаларни қайд этиш реестри талаб даражасида юритилган,

- Кўчмас мулклар юзасидан тузилган шартномалар китоби ҳам талаб даражасида юритилган, фаолияти давомида 1 та шартнома имзоланган.

Шунингдек, Хўжанд уезди мировой судяси Т.П.Игнатъевнинг фаолияти ҳам тафтиш қилинган. Тафтиш натижаларига кўра, мировой судья айрим хужжатларни расмийлаштиришда хатоликларга йўл қўйган, зарурий хужжатлар нусхасини тақдим қилмаган. Ундириладиган йиғимлар бўйича китоб ўрганилганда 119 сўм 65 тийин шаҳар фойдасига йиғим олинганлиги ва ғазнага топширилганлиги аниқланган. Нотариус сифатида баённомаларнинг расмийлаштиришни алфавит кўрсаткичи ҳамда меҳнатга лаёқатсиз фуқаролар маълумотнома китоблари мавжуд эмаслиги аниқланган. Нотариуслардан талаб қилинадиган бошқа шу турдаги китобларнинг йўқлиги қайд этилган. Хулоса сифатида мировой судянинг нотариал мажбуриятлари бўйича ишлари қониқарсиз деб топилган. Янги Чоржуй шаҳри мировой судяси А.А.Протопопов фаолиятида ҳам бир қатор камчиликлар аниқланганлигини кўриш мумкин[16]. Самарқанд шаҳар суди Н.П.Герасимовнинг 6 ойлик фаолияти бўйича куйидаги тафтиш хулосаси тақдим қилинган: “Нотариус Павел Николаевич Герасимов 1890 йилнинг 15 февралдан ушбу лавозимда иш бошлаган. У 6 ой давомида, яъни йил бошидан тафтиш кунигача 48 та мол-мулкка дахлдор, 8 та кўчмас мулкка дахлдор бўлмаган, 1301 та рухсат бериш билан боғлиқ жами 1357 та баённома тузган. Нотариус томонидан хужжатларни рўйхатга олиш китоби талаб даражасида юритилганлиги, ундирилган бож тўловлари давлат ғазнасига топширилганлиги, асословчи хужжат сифатида квитанциялар мавжудлиги аниқланган. Нотариус Герасимов фаолияти бўйича ўз вазифасини виждонан, қонуний ва тартибли бажарган”.

Хулоса сифатида шуни айтиш мумкинки, рус маъмурлари европалик аҳоли учун нотариуслар фаолиятини мувофиқлаштирига ҳаракат қилишган. Бу даврда маҳаллий аҳоли асосан қозилик ва бийлик судларига мурожаат қилишган, камдан-кам ҳолларда нотариусларга мурожаат қилишарди.

Империя томонидан XIX аср охири – XX аср бошларида нотариал идоралар фаолиятини йўлга қўйиш, суд-ҳуқуқ соҳасидаги амалга оширган ислохотлари Туркистон ўлкасида амалга оширган тадбирларида ўз аксини топди. Бироқ, рус маъмурлари томонидан Туркистон ўлкасининг ички имкониятларини ҳисобга олинмаганлиги қутилган натижаларни бермади.

ФОЙДАЛАНИЛГАН АДАБИЁТЛАР РЎЙХАТИ:

1. Каплун Б.Н. Положение об управлении Туркестанского края. (Издание неофициальное). - Ташкент, 1903.

2. Крафт И.И. Судебная часть в Туркестанском крае и степных областях 1898 г.

3. Фиолетов Н. Судопроизводство в мусульманских судах Средней Азии // Новый Восток. 1928. № 23.

4. Лыкошин Н. Пол жизни в Туркестане. Очерки быта туземного населения. 1916.

5. Маев Н. А. Туркестанская выставка 1886 года - Ташкент: Типо-литография С. И. Лахтина, 1886.

6. Трегубов С.Н. Прокурорский надзор в народном суде Туркестанского края. Журнал Министерства юстиции. № 11-12. Спб.

7. Brower, Daniel R. Turkestan and the Fate of the Russian Empire. London; New York: Routledge Curzon, 2003.

8. Donnelly, Alton. -The Mobile Steppe Frontier. Russian Colonial Expansion to 1917. ed. Michael Rywkin. London: Mansell, 1988;
9. Анисимова И.В. Проблема реформирования традиционной судебной системы Туркестана и Степных областей к концу XIX начале XX в.в.
10. Салиев А. Попытки инкорпорации традиционных судов Туркестана в систему судопроизводства Российской империи // Право и управление. XXI век. 2015. № 2 (35).
11. Глазунов Д.А. Подготовка судебной реформы 1898 г. в Степном генерал-губернаторстве // Социально-экономические и этнокультурные процессы в Верхнем Прииртышье в XVII–XX веках. Новосибирск: Параллель, 2011.
12. Нестеренко Л.С. Распространение судебной реформы 1864 г. в Туркестанском крае // Социально-гуманитарные и юридические науки: современные тренды в изменяющемся мире. Краснодар : Премьер, 2012.
13. Paolo Sartori and Ulfat Abdurasulov. Seeking Justice at the Court of the Khans of Khiva. Pages: 1–78://doi.org/10.1163/9789004427907_002, 2020.
14. Sartori Paolo. Sharia and cultural change in Russian Central Asia. Boston : Brill, 2016. | Series: Handbook of oriental studies. Section eight, Uralic and Central Asian studies ; Volume 24 | Includes
15. ЎЗРМА 310- фонд, 1-руйхат, 170- йиғма жилд, 7,8,11,12-варақлар.
16. ЎЗРМА 310- фонд, 1-руйхат, 2073, 2077- йиғма жилдлар.

УЎК 93/94

“ТАРИХУЛ КАБИР” – ҲАДИС РОВИЙЛАРИНИНГ ТАРЖИМАИ ҲОЛЛАРИ ҲАҚИДАГИ МУҲИМ МАНБА

*А.А.Шоназаров, илмий ходим, Имом Бухорий халқаро илмий-тадқиқот маркази,
Самарқанд*

Аннотация. Ушбу мақолада Имом Бухорийнинг “Тарихул кабир” асарини ёзилиши тарихи, илмий аҳамияти, бу асар ҳақида уламоларнинг эътирофлари ва бугунги кундаги ўрни ҳақида маълумотлар берилди. Шунингдек, “Тарихул кабир” асаридан фойдаланган уламолар, бу асарнинг атрофида ёзилган китоблар, рисоалар ва баҳслар, асарнинг ёзилиши услублари ва нашр этилган нусхалари баён қилинади.

Калит сўзлар: Тарихул кабир, китоб, Имом Бухорий, Саҳиҳул Бухорий, асар, ровий, куня, рисола, таржимаи ҳол, нашр.

Аннотация. В статье представлена информация об истории написания произведения Имама Бухари “Тарихул кабир”, его научном значении, признаниях ученых об этом произведении и его сегодняшнем месте. Он также описывает ученых, которые использовали книгу “Тарихул Кабир”, книги, брошюры и дискуссии, написанные вокруг этой книги, методы написания книги и опубликованные копии.

Ключевые слова: Тарихул кабир, книга, Имам Бухари, Саҳиҳ Бухари, работа, рассказчик, кунья, брошюра, биография, публикация.

Abstract. This article provides information about the history of writing the work of Imam Bukhari “Tarikhul kabir”, its scientific significance, the confessions of scholars about this work and its place today. It also describes the scholars who used the book “Tarikhul Kabir”, the books, pamphlets and debates written around this book, the methods of writing the book and the published copies.

Keywords: Tarikhul kabir, book, Imam Bukhari, Sahih Bukhari, work, narrator, kunya, pamphlet, biography, publication

Имом Бухорий илмнинг бир неча йўналишларида кўп китоб ёзган. У кишининг машҳур ва ҳажми жуда катта бўлган китобларидан бири “Тарихул кабир” китобидир. Имом Бухорийдан кейин келган ҳар қандай киши бу китобга боқувчидир. Абу Аббос ибн Саид: “Агар бир киши ўттиз мингта ҳадис ёзса ҳам Муҳаммад ибн Исмоил Бухорийнинг “Тарих” китобидан беҳожат бўлмайди”, деган. Шунинг учун бу китоб “Саҳиҳул Бухорий” китобини ёзилишига замин бўлган дейилади. Бу “Саҳиҳул Бухорий”нинг тушунарсиз жойларини тушунтирадиган, шифрларини очадиган ва ишораларини аниқлаб берадиган калитдир.

Имом Бухорийнинг “Тарихул кабир” китоби саҳобалар, тобеинлар ва ўз устозларигача бўлган ҳадис ровийларининг таржимаи ҳолларини жамлаган китобдир. Имом Бухорийнинг ўзи бу китобни бошлаши ҳақида гапириб берган. У киши: “Мен ҳаж қилиб бўлганимда, акам онамни олиб уйга қайтди. Мен ҳадис ўрганиш учун қолдим. Ўн саккиз ёшга тўлганимда, “Қазояс саҳоба ват тобеийн ва ақовилухум” китобини ёздим. Ўша пайт Убайдуллоҳ ибн Мусонинг даври эди. Мен “Тарих” китобимни ойдин кечаларда, Расулуллоҳ соллаллоҳу алайҳи васалламнинг қабрлари ёнида ёзгандим. “Тарих” китобимдаги ҳар бир исмнинг

қиссаси бордир. Лекин, мен китобни узун қилиб юборишни хоҳламаганим учун қиссаларни келтирмадим”, деган [10: 12/400].

Имом Бухорийнинг “Тарихул кабир” китобини жуда кўплаб уламолар ўрганган ва шу ҳақида рисоалар ёзган. Муҳаммад Ҳаво ўзининг “Манҳажул Имом Бухорий фил жарҳ ват таъдил” номли рисоласида, Доктор Одил Абдушакур Зарқий ўзининг “Тарихул Бухорий” китобида, Муҳаммад Абдулкарим Убайд ўзининг “Тахрижул аҳадисил марфуъатил муснада фит тарихил кабир” номли китобида, Аҳмад Абдуллоҳ ўзининг “Манҳажул Имом Бухорий фит таълил фит тарихил кабир” номли рисоласида ва Фотима Заҳро Авотий ўзининг “Имом Бухорийнинг “Тарихул кабир” ва Ибн Абу Ҳотимнинг “Жарҳ ват таъдил” китобларини орасини таққослаш” ҳақидаги баҳсида ўрганган.

Имом Бухорийнинг энг биринчи ёзган ва энг катта китобларидан бири “Тарихул кабир” китобидир. Бу китобни Имом Бухорий Нишопурга келганида олдига келиб таълим олган шогирдларидан бири Абу Аҳмад Муҳаммад ибн Сулаймон ибн Форис Нишопурий ва бошқа кишилар Имом Бухорийнинг ўзидан ривоят қилганлар. Имом Бухорий ўзининг “Тарихул кабир” китобини 212/827 йилда ёза бошлаган. Бу китоб Имом Бухорийнинг замонидаёқ тарқалган эди. Бунинг исботи Хатиб Бағдодий Имом Бухорийдан ривоят қилган ривоятдир. Имом Бухорий шундай деган: “Исҳоқ ибн Роҳавайҳ менинг “Тарих” китобимни Хуросоннинг амири Абдуллоҳ ибн Тоҳир (182-230/798-844)нинг олдига олиб кириб: “Эй мўминлар амири! сизга сеҳрни кўрсатайинми?”, деди. Шунда Абдуллоҳ ибн Тоҳир китобга қараб таажжубланди ва: “Бу китобнинг ёзилишига фаҳмим етмади”, деди” [4: 27]. Бу гап китобнинг аҳамияти ва илмий қиймати қанчалар юқори эканлигини билдиради.

Исҳоқ ибн Роҳавайҳ Имом Бухорийнинг вафотидан ўн саккиз йил олдин 238/852 йилда вафот этган [6: 2/368]. Бу маълумот бизларга Имом Бухорий ўзининг “Тарихул кабир” китобини 238/852 йилдан олдин ёзиб бўлганини билдиради.

Аммо бу китобда ўша вақтдан кейин вафот этган баъзи кишиларнинг таржимаи ҳолини борлиги, биз юқорида зикр қилган гап билан қарама-қарши бўлиб қолмайди. Эҳтимол, Исҳоқ ибн Роҳавайҳнинг қўлидаги нусха китобнинг охириги нусхаси бўлмагандир. Чунки, “Тарихул кабир” китобининг ёзилиши ўзининг охириги беағи билан чиққунча уч босқичда давом этган. Шу билан бирга китобнинг номини Имом Бухорийнинг ўзи “Тарих” деб номлаган. Имом Бухорий: “Агар баъзи устозларимга ёзган китобларим кўрсатилса, улар менинг “Тарих” китобимни қандай қилиб ёзганимни тушунмайди ва билмайдилар. Мен “Тарих” китобимни уч марта ёздим”, деган [8: 2/325].

Доктор Аҳмад Абдуллоҳ ўзининг докторлик ишида “Имом Бухорий ўзининг “Тарихул кабир” китобини ёзишда ўзоқ вақт давом этган”, деб айтади. Бунинг исботи, Имом Бухорий бу китобида 249/863 йилда вафот этган ровийларнинг таржимаи ҳолини ҳам келтирган [5: 28].

Доктор Одил Абдушакур Зарқий “Тарихул кабир” китобининг иккита нусхаси кенг тарқалган деб айтади. Биринчиси Шайх Абдурахмон Ямонийнинг таҳқиқи билан Ҳиндистоннинг “Даиротул маъориф” нашриётида нашр қилинган. Иккинчиси Мустафо Абдулқодир Атонинг таҳқиқи билан Саудия Арабистонининг “Дару Товиқ ан-нажаҳ” нашриётида нашр қилинган.

“Тарихул кабир” китобида Расулulloҳ соллаллоҳу алайҳи васалламнинг даврларидан Имом Бухорийгача бўлган даврда яшаб ўтган ўн тўрт мингга яқин ровийларнинг таржимаи ҳоли келтирилган. Шундан мингга яқин ровийларнинг таржимаи ҳоли эса “Тарихул кабир”нинг сўнгида, алоҳида жуз қилиб келтирилган “Қуниятлар” номли китобида баён этилган. Имом Бухорийнинг “Тарихул кабир” китоби ҳадис ровийларининг исмларини жамлаган энг биринчи китобдир.

Имом Бухорийнинг номи “Саҳиҳул Бухорий”га боғлангани маълум. Лекин, “Тарихул кабир” китоби уламоларнинг олдида катта аҳамиятга эгадир.

Ровийларнинг таржимаи ҳоли ҳақида мана шу тартибда китоб ёзган кишиларнинг аввалгиси Имом Бухорийдир. Кўпчилик уламолар бунинг эътирофи этишган.

Имом Абу Аҳмад Ҳоким Кабир (ваф. 378/988): “Муҳаммад ибн Исмоилнинг “Тарихул кабир” китоби бирор китоб ўтиб кетолмайдиган китобдир”, деган [9: 2/274]. Ибн Ражаб Ҳанбалий: “Имом Бухорийнинг кўплаб китоблари бор. У киши ўзининг “Саҳиҳул Бухорий” ва “Тарихул кабир” китобларини ёзиши билан барча инсонлардан ўзиб кетди”, деган [1: 1/496].

Бу китоб ҳадис илмининг иккита асосий рукнини яъни, илми рижол (ҳадис ровийларининг таржимаи ҳоли ҳақидаги илм) ва илми илал (ҳадис иллатлари ҳақидаги илм)ни ўраб олган. Ибн Ражаб бу китоб ҳақида: “Бу бирор китоб ўтиб кетолмайдиган катта китобдир. Бу китоб тарихлар, иллатлар ва исмларнинг барчасини тўпловчидир”, деган [2: 1/338].

Китобнинг воқелиги ҳам бу эътирофни қўллаб – қувватлайди. Бу китобда 6095 та ҳадис матни зикр этилган.

Хатиб Бағдодий ўзининг “Бағдод тарихи” китобида Абу Аббос ибн Саиднинг: “Агар бир киши ўттиз мингта ҳадис ёзса ҳам Муҳаммад ибн Исмоил Бухорийнинг “Тарих” китобидан беҳожат бўлмайди”, деган гапини келтирган [8: 2/326].

Имом Заҳабий ўзининг “Сияру аъломин нубало” китобида Абу Саҳл Шофеъийнинг ушбу гапини келтиради: “Ўттиздан кўпроқ мисрлик уламолардан эшитган эдим. Улар: “Бизларнинг бу дунёдаги эҳтиёжимиз Муҳаммад ибн Исмоилнинг китобини ўқишдир”, деганлар” [10: 12/426].

Хатиб Бағдодий ва Имом Заҳабийнинг юқоридаги гаплари бу китобнинг қиймати нақадар улуғлигини англатади. Демак, ҳадис илми билан шуғулланадиган барча толиблар бунга ўқишлиги ва унга мурожаат қилиши лозим бўлади.

Бу китобдан жуда кўплаб уламолар фойдаланган. Шулардан бири Имом Муслимдир. Абу Аҳмад Ҳоким: “Кимки Муслим ибн Ҳажжожнинг “Исмлар ва кунялар” номли китоби ҳақида ўйлаб кўрса, албатта, бу китоб Муҳаммад ибн Исмоилнинг “Кунялар” китобидан бирми-бир кўчирилганини билиб олади”, деган [9: 2/274].

“Тарихул кабир” китобидан фойдаланган кишилардан яна бири Имом Термизийдир. У киши ўзининг “Илалус соғир” номли китобида шундай деган: “Китобимда зикр қилинган иллатлар, ҳадислар, одамлар ва тарихларни “Тарихул кабир” китобидан олдим ва бу маълумотларнинг кўпроғи мен Муҳаммад ибн Исмоил билан баҳс олиб борган нарсалардир”, деган [7: 738].

Ибн Адий ҳам ўзининг “Комил фи зуъафоир рижол” номли китобида Имом Бухорийнинг “Тарихул кабир” китобидан фойдаланган. Бу китобда Имом Бухорийнинг “Тарихул кабир” китобидан нақл қилинган кўплаб матнлар бор. Шунингдек, Имом Доракутний ҳам ўзининг “Ал-Илал” номли китобида Имом Бухорийнинг “Тарихул кабир” китобидан фойдаланган.

Имом Бухорий ўзининг “Тарихул кабир” китобини бошида китобдаги таржимаи ҳолларнинг тартиби ҳақидаги йўлини баён қилиб берган. У киши шундай деди: “Мен бу исмларни алфавит тартибида жойлаштирдим. Лекин, Пайғамбаримиз Муҳаммад соллаллоҳу алайҳи васалламнинг исмларини ҳурматидан Муҳаммад исмлари билан бошладим. Муҳаммад исмларини баён қилиб бўлганимда, алфавит тартибида бошладим. Ҳарфларни охирига етганча шундай давом этдим. Мим ҳарфини ҳам ўз ўрнида келтирдим. Сўнгра, Муҳаммад исмли кишиларни оталарининг исмларига кўра алфавит тартибида ҳам келтирдим. Чунки, улар жуда кўп эди. Фақат ўнта Муҳаммад исмли кишиларни алфавит тартибида келтирмадим. Чунки, улар Набий соллаллоҳу алайҳи васалламнинг асҳобларидан эди” [3: 1/11]. Алфавит тартибида келтирилмаган ўнта Муҳаммад исмли саҳобалар ҳақида, китобни бошида келтириш билан кифояланган.

Мавзуга хулоса тарзида қуйидагиларни келтириш мақсадга мувофиқдир:

- Имом Бухорийнинг “Тарихул кабир” китобининг атрофида қирқ бешдан кўпроқ баҳс, рисола ва китоблар ёзилган. Битта китобнинг атрофида буқадар кўп рисола ва китобларнинг ёзилиши, бизларга китобнинг аҳамияти ва қиймати нақадар буюклигини билдиради;

- Албатта, Имом Бухорийнинг “Тарихул кабир” китобини Имом Бухорийнинг ўзидан жуда кўплаб шогирдлари таълим олган ва ривоят қилган. “Тарихул кабир” китобини муаллифига боғланган санад билан ривоят қилишга эътибор қиладиган барча ровийларнинг санадлари Имом Бухорийнинг шогирдларига бориб тақалади. Шунинг учун ҳам Имом Бухорийнинг ҳаёти ва илмий фаолиятини ҳамда “Тарихул кабир” китобини ва уни ривоят қилган ровийларини ўрганишимиз бизларга кўплаб манфаат келтиради. Бу иш эса бугунги кунда олдимизда турган муҳим вазифалардан бири ҳисобланади.

Фойдаланилган адабиётлар рўйхати:

1. Абдурахмон ибн Аҳмад ибн Ражаб Саломий Бағдодий Дамашкий. Шарху илалит Термизий. 2 жилдли. Доктор Хумом Саид таҳқиқи. – Қоҳира: Мактабатул минос, 1987.
2. Абдурахмон ибн Аҳмад ибн Ражаб Саломий Бағдодий Димашкий. Шарху илалит Термизий. 2 жилдли. Нуруддин Итр таҳқиқи. – Дамашк: Дорул милах, 2008.
3. Абу Абдуллоҳ Муҳаммад ибн Исмоил Бухорий. Тарихул кабир. Ҳошим Надавий ва бошқалар таҳқиқи. – Ҳиндистон: Даиротул маъориф ал-Усмония. 2009.
4. Абу Жаъфар Варроқ Бухорий. Шамоили Бухорий. Абу Муовия Байрутий нашри. – Байрут: 2019.
5. Аҳмад Абдуллоҳ. Манҳажул Имом Бухорий фит таълил мин хилал китабиҳит тарихил кабир, докторлик иши. – Урдун: Жамиятул ярмуқ, 2005.
6. Муҳаммад ибн Исмоил Бухорий. Тарихул авсат. Маҳмуд Иброҳим Зойид таҳқиқи. – Дамашк: Дорут турс, 1977.

7. Муҳаммад ибн Исо Термизий. Илалус соғир. Аҳмад Муҳаммад Шокир таҳқиқи. – Байрут: Дору ихяит турсил арабий. 1357/1938.
8. Хатиб Абу Бакр Аҳмад ибн Али ибн Собит Бағдодий. Бағдод тарихи. 21 жилдли. Башшор Авад Маъруф таҳқиқи. – Байрут: Дорул ғарбил ислаимий, 2001.
9. Ҳоким Абу Аҳмад Муҳаммад ибн Муҳаммад ибн Исҳоқ. Асомий вал куна. Юсуф Муҳаммад Дохил таҳқиқи. – Саудия: Дорул ғуробо, 1994.
10. Шамсиддин Муҳаммад ибн Аҳмад ибн Усмон Заҳабий. Сияру аълумин нубало: 25 жилдли. Шуъайб Арноут таҳқиқи. – Байрут: Дору муассасатир рисола, 1985.

УЎК 93/94

XX АСР БОШЛАРИДА ТУРКИСТОН ХАЛҚ ТАЪЛИМИНИНГ АҲВОЛИ

С.М. Эргашев, тадқиқотчи, Имом Бухорий халқаро илмий-тадқиқот маркази илмий, Самарқанд

Аннотация. Ушбу мақолада Туркистон маорифи тизимидаги ҳолат тўғрисида фикр билдирилган. XX аср бошларида Туркистон халқ таълими тизимидаги сиёсий таълим ва моддий қийинчилик илмий таҳлилларга асосланган ҳолда баён этилган.

Калим сўзлар: таълим-тарбия, маориф, маданий инқилоб, Маориф Халқ Комиссарлиги, моддий таъминот, вайронагарчилик, намоёниш, советлаштириш.

Аннотация. В статье описывается ситуация в системе образования Туркестана. В начале XX века политическое давление и материальные трудности в системе народного образования Туркестана были описаны на основе научного анализа.

Ключевые слова: образование, образование, культурная революция, Наркомпрос, материальное обеспечение, разрушение, демонстрация, советизация.

Abstract. The article describes the situation in the education system of Turkestan. At the beginning of the twentieth century, political pressure and material difficulties in the system of public education in Turkestan were described on the basis of scientific analysis.

Key words: education, education, cultural revolution, People's Commissariat for Education, material support, destruction, demonstration, sovietization.

Буюк Турон замини тарих ва тақдирлари бирлашган турли халқларни бирлаштирган макон. Бунинг замирида ягона иқтисодий манфаат билан бирга сиёсий ва маданий қарашларнинг муштарақлиги туради десак ҳақиқатга яқин. Чунки, Туркистон ўлкаси барча замонларда савдо маркази бўлиши билан бирга илм-маърифат ва санъат ўчоғи вазифасини ўтаган. Маориф тизимининг асоси бўлмиш халқ таълими XIX аср охири – XX аср бошларида турли зиддиятларга учраган.

Ўтмишда шахснинг билим ва саводлилиқ даражаси ёзув ҳамда ўқишни ўзлаштириш кўрсаткичи бўйича белгиланган. Аммо вақт ўтган сайин фан-техника, маданият ва саноат ривожини саводхонлик даражаси талабларининг ўзгаришига сабаб бўлмоқда. Тарихий адабиётларда XX аср бошлари Туркистон халқ таълими издан чиққанлиги билан изоҳланиб, бунга маҳаллий мактабларда эскича таълим тарбиянинг сақланиб қолиши ва саводсизлик деб баҳолашиб келинган. Бу маълумотнинг қанчалик тўғрилигини архив ҳужжатлари ва адабиётлар асосида таҳлил қилиб ҳолисона ҳулоса чиқарсак мақсадга мувофиқ бўлади.

Маълумки, XIX аср охири Туркистон ўлкасида аҳолининг умумий сони – 3.792.774 киши бўлиб, мактаблар сони – 6.027 тани ташкил этган. [1. Б.232] Мактабда таълим олаётган ўқувчилар сони – 64015 нафарни, яъни аҳолининг умумий сонига нисбатан ўқувчилар – 1,7 фоизни ташкил этган ҳолда аҳолининг саводхонлиги – 19,55 фоиз бўлган. Октябр инқилобига Туркистон ўлкасида 70000 ўқувчиси билан 6600 та мактаб ва 9000 талабаси билан 311 та мадраса фаолият юритган. [10.с.2] Кўпчиликга аёнки, бу даврда маориф тизимининг ривожини учун асосий моддий таъминот халқнинг ҳисобидан қопланиб борилган. Давлат бу соҳа учун жуда кам миқдорда маблағ ажратган. Мисол учун, 1914 йил бутун бир Туркистон халқ таълими учун ҳукумат икки ярим миллион рубль маблағ ажратган.[8. Б.2] Бундан кўриниб турибтики боланинг таълим-тарбияси ота-онасининг иқтисодий ҳолатига тўғридан тўғри боғлиқ бўлган.

XX аср бошлари АҚШ ва Европа давлатлари илм-фан, оғир ва енгил саноат соҳасида улкан ютуқларни қўлга киритган бир пайтда Россия маданий ва иқтисодий жиҳатдан ортда қолган. Тараққиёт заволига сабаб чор империяси даврида олиб борилган ҳарбий халқ бошқарув тизими ва мустамлака сиёсати эди. Совет ҳукумати бу иллатдан қутилиш чораларини бартараф қилиш мақсадида ислохот ўтказишга мажбур бўлган. Аммо,

режалаштирилган ислохот халқларнинг миллий қадрият ва урф-одатларига барҳам бериш асносида амалга оширилган.

Инқилобдан сўнг дастлаб совет ҳукумати чоризм даврида рус-тузем мактаблари орқали маҳаллий миллатни руслаштиришни мақсад қилиб қўйганини англаб, конфессионал характердаги ибтидоий мактабларини очишга рухсат берган. Архив маълумотларини кузата бориб, XX аср бошлари Туркистон Халқ маорифи вазирлиги маълумотларига кўра мактаб ёшидаги болалар (8 ёшдан 11 ёшгача) 626 044 нафар бўлганини аниқладик. [4. Б-31.] Булардан 1915 йил 1 январига 40 608 нафари (ҳужжатда 7,4% кўрсатилган, аммо бу 6,5% бўлмоқда-муаллиф) давлат, земство ва бошқа бўлимлар ҳисобидан молиялаштирилиб ўқитилганлиги маълум бўлди. Шунингдек, маҳаллий халқлар ҳисобидаги 179 рус-тузем мактабида 3500 ўқувчи таълим олган. 1917 йил 20-23 май Тошкент мусулмон ўқитувчиларининг қурилтоида ташкил этилган “Мусулмон ўқитувчилар кенгаши” рус-тузем мактабларини миллий мактабларга айлантириш дастурини ишлаб чиққан. [2. Б.133] Дума ушбу дастур лойиҳасини узоқ муҳокамадан сўнг тасдиқлаган. 1919 йил 26 декабрда эса барча халқлар масъулиятли вазифаси сифатида саводсизликни тугатиш тўғрисида ленинча тарихий декрет қабул қилинади. [3. Ст. 3.] Давлат ва қасаба уюшмалари саводсизликни тугатиш учун “Ҳар бир саводли саводсизни ўргатади” шиори остида маданий юриш бошлаган. Бундан, ўша давр Россия билан бир қаторда унинг таркибидаги қатор давлатларда ҳам саводсизлик иллатлари талайгина эканлигидан далолат беради. Мисол учун, 1920 йилда биргина Туркистон аҳолисининг ҳар 1000 кишига нисбатан: ўзбекларнинг -36 нафари, қирғизларнинг -42 нафари, тожикларнинг-32 ва туркманларнинг-11 нафари саводли эканлиги белгилаб ўтилган. [4. Б-31] Аммо, бу ўрганиш қайси кўрсаткичлар асосида ҳисоблаб чиқилгани аниқ белгиланмаган.

Халқаро муносабатларда рақобатлаша олиш учун билимли кадрлар тайёрлаш совет ҳукуматининг асосий дастурига айланган. Шу боисдан совет мактабларини ташкил этиш масаласи инқилобдан сўнг асосий вазифага айланган. Маориф халқ комиссарлиги томонидан бу муаммо ечилиши режалаштирилиб, маълум вақт мактаб тармоқларини бошқаришнинг эски тизими ҳам сақланиб қолинган. [2. Б.134] “Ҳамма мактаб она тилида” шиорининг эълон қилиниши маълум даражада маданий қурилиш жараёнида ўзининг ижобий таъсирини берган. [4. Б-31.] Натижада маданий ва маърифий муассасалар ўсиши кузатилади. 1921 йилга келиб яҳудийлар учун коммуналар мактаби-39 та (талабалар - 2800 киши), маҳаллий миллат учун коммуналар мактаби - 15 та (талабалар - 1100 киши), яҳудийлар учун мактаб -интернатлар - 63 та (8123 бола), маҳаллий миллат мактаб -интернати - 94 та (7490 бола), яҳудийлар учун болалар боғчаси - 41 та (4410 ўқувчи), маҳаллий миллат болалар боғчалари - 30 (2630 ўқувчи), яҳудийлар учун болалар уйлари - 2 та (66 талаба), маҳаллий миллат болалар уйлари - 10 та (578 талаба), яҳудийларнинг 1 -даражали мактаби - 323 тага (70875 ўқувчи) етган. Шунингдек, касб-ҳунар мактаблари тармоғи ҳам кенгаяди. Ҳунармандчилик мактаби- 1 та, қишлоқ хўжалик техникуми-6 та, саноат-иқтисод училиши-2 та, техника ва ҳунар училиши- 9 та, тиббиёт- 7 та, кимё-фармасевтика- 1 та, аралаш соҳа училишлари-6 та бўлиб, буларнинг ҳар бирида 200 тагача талаба таҳсил олган. Бундан ташқари 6 та Инпрос ҳам мавжуд бўлиб, уларда 1610 та ўқувчи ўқиган. Совет ва партия ишчиларининг сиёсий ва умумий таълим мактаби эса 14 та бўлиб, ундаги ўқувчилар 1850 нафарни (бундан 1250 таси маҳаллий миллат) ташкил этган.

1-жадвал

Вилоятлар	1908 йилда		1924 йилда рўйхатга олинган		Янги услубий дастурлар асосида қайта ташкил этилган	
	Мадрасалар	Мактаблар	Мадрасалар	Мактаблар	Мадрасалар	Мактаблар
Сирдарё вилояти	44	804	18	25	2	22
Самарқанд вилояти	38	2300	65	29	5	14
Фарғона вил.	176	2316	140	157	7	25
Жами	258	5420	223	211	14	61

Октябрь инқилобидан сўнг Туркистонда мактаб ва мадрасалар қисқариб борганлигини кузатамиз. Мисол учун, Туркистонда 1908 йил фаолият кўрсатган мактаб ва мадрасалар ҳамда 1924 йилда мавжуд таълим муассасаларнинг рўйхатини таққослаб (1-жадвал) янги услубий дастурлар асосида қайта ташкил этилган таълим муассасаларини қўшганда мактаблар -5148 тага, мадрасалар -21 тага камайганлигида ҳам кузатиш мумкин. [9. Б.37], [5.с.18]

Худудлар кесимида ҳар бир вилоят таълим муассасалари алоҳида таҳлил этилганда тизимдаги ўзгаришлар янада ойдинлашади. Мисол учун, 1910 йил биргина Самарқанд вилояти маориф тизимида таълим муассасалари 2177 та бўлиб, 2135 таси маҳаллий аҳоли, 27 таси руслар, 14 та рус тузем ва 1 таси арманлар мактаби бўлган. [6. Ст.49] Маҳаллий мактабларда халқ болаларининг сони 20493 кишини ташкил этган. Бундан 2030 та мактабда-17970 нафар, 95 та мадрасада-2172 та, 10 та еврейлар диний бошланғич мактабида-351 нафар талаба тахсил олган. Вилоятда мавжуд барча ўқув муассасаларида жами 21932 нафар ўғил болалар ва 1929 нафар қиз болалар ўқиган. 1909 йилга нисбатан таълим муассасалари 119 тага кўпайган бир пайтда, ўқувчилар сони 1409 кишига камайган. Бир йил давомидаги бу статистик фарқ таълим тизими марказлаштирилмаганидан далолат.

Тарихий манбалардан маълумки, илгари маҳаллий халқ ёзув ва ўқиш учун Туркистонда форс ва туркий-ўзбек тиллардан кенг фойдаланишган. Мактабларда форс, араб ва туркий-ўзбек тили асосий ўқиш тили бўлган. Аммо руслар ўлкани ўз ҳукумронлиги остига олганидан сўнг барча савдо, саноат ва давлат ишлари рус тилида олиб борилади. Илм-фан ва савдо тили сифатида ҳали шаклланиб улгирмаган рус тили Туркистон маҳаллий халқи орасида ҳам кенг ёйилмаган эди. Шунингдек, кадрлар таркибида соҳа мутахассисларининг етишмаслиги тил ўрганиш масаласида муаммони янада қийинлашишига сабаб бўлган.

Шўро ҳукуматининг таназзули арафасида таълим тизими Васийлар (мутавалийлар) Кенгаши томонидан уларнинг назорати остида бошқариб борилган. 1917 йил Туркистон ўқитувчилар уюшмаси Вилоят Кенгаши Бюроси йиғилиш чақиривади. Унда халқ таълимини бошқариш учун вақтинчалик жамият ташкил этиш масаласи кўрилган. Аммо ўша пайтларда бирлашиш масаласида турли-туман тўсиқлар мавжуд бўлган. Чунки, айрим худудларда Училишлар Кенгаши, бошқасида Мактаб Комитети, учинчисида-Комиссарлар, тўртинчисида-ҳуқуқлари чекланган олдинги инспекторлар бошқариб бормоқда эди. [7. Ст.22] Шунингдек, 1917-1920 йиллар давомида социалистик жамият қуриш масаласида турли тўқнашувлар – контрреволюция, вайронагарчилик, намоийшлар юз берган.

Мактаблар сони 1920 йилда 2000 дан зиёд (1919-1921 ўқув йиллари давомида аниқ статистик маълумот олинмаган-муаллиф) деб кўрсатилган бўлсада, амалда бу қоғозда қайд этилган. Чунки, бунга асосий сабаб 1919 йилдан моддий етишмовчилик, мактабни сақлаш учун таъминотнинг етарли даражада мавжуд эмаслиги бўлган. 1922 йилга келиб Туркистон иқтисодий тизимида оғир ҳолат юзага келгани учун мактаб харажатлари аҳоли томонидан қопланган. 1923 йилда мактаблар сони қисқарган бўлсада, 496 та мактаб давлат бюджети ҳисобидан қопланиши ва аҳоли томонидан таъминланиши ҳисобидан қайта тикланиш даври ҳам бўлган. 1923 йил вилоятлар кесимида давлат бюджетига киритилган таълим муассасалари (2-жадвал) тартиби куйидагича эди: [7. Ст.34]

2-жадвал

Вилоятлар	Овул-қишлоқ мактаби 2 синф			Шаҳар мактаблари (30) 2 синф			30 та интернат			2-босқич мактаблар		
Сирдарё	90	180	5400	6	12	480	4	48	360	6	60	1050
Амударё	38	76	2280	2	4	160	6	48	120	1	10	175
Туркман	78	156	4680	6	12	480	2	16	360	4	40	700
Самарқанд	87	174	5220	4	8	320	6	32	240	4	40	700
Етгисув	90	180	5400	5	10	400	5	40	300	5	50	875
Фарғона	104	208	6240	7	14	560	7	56	420	5	50	875
Ўрта Осиё т.й	3	6	180	-	-	-	-	-	-	-	-	-
Тошкент темир йўл	2	4	120	-	-	-	-	-	-	-	-	-
Жами	492	984	29520	30	60	2400	30	240	1830	25	250	4375

Хулоса қилиб эътироф этиш лозимки, XIX – XX аср бошлари империя ҳукуматининг Туркистонда олиб борган мустамлака сиёсати маориф тизимида ҳам ўзининг салбий таъсирини кўрсатган. Туркистон халқ маорифи издан чиқиши куйидаги тартибларга боғлиқ бўлган: 1) Турмуш моддий қийинчилиги, турли солиқ ва мажбуриятлар; 2) эски мактаб ўқитувчилари мактабда болаларни империя ҳукуматига қарши тайёрламоқда деган шубҳа; 3) замонавий янги усул мактабларига реформаторлар деб қараб, бу типдаги мактабларни ёпиши; 4) эски мактаб тизимини бутунлай тугатиб, социалистик маориф ва маданиятни тиклаш;

Шубҳасиз, бу омиллар таълим сифатига ҳам таъсир этган. Аммо шунинг эътироф этиш лозимки, Совет ҳукумати маҳаллий халқни ўз мафқурасига бўйсиндирмасдан туриб мақсадга эришолмаслигини тўлиқ англаган ҳолда ғоявий кураш олиб борган.

Фойдаланган адабиётлар рўйхати:

1. Ватан тарихи (XVI-XX аср бошлари). К.2. /Муаллифлар: Р. Шамсуддинов, Ш. Каримов, Ў. Убайдуллаев; масъул муҳаррирлар: Ў. Мавлонов, Қ. Усмонов. Такризчилар И. Алимов ва бошқ. – Т.: Шарқ, 2010.
2. Ўзбекистоннинг янги тарихи. К.2. Ўзбекистон совет мустамлакачилиги даврида. Т.: Шарқ, 2000.
3. И.М. Богданов. Грамотность и образование в дореволюционной России и в СССР. (историко-статистическое очерки. Москва: Издательство “Статистика”, 1964.
4. ЎзМА. Фонд Р-34, рўйхат-1, иш-2167 204 варак.
5. Конфессиональная (исламская) школа в Узбекистане (1917-1929) www.айк.гов.тр > wp-сонтент > уплоадс.
6. Обзор Самаркандской области за 1910 год. Издания Самаркандского Областного Статистического Комитета. Самарканд-1912.
7. П.И.Сербов, А.Д.Никифоров, «Народное просвещение в Узбекистане”. Узбекское государственное издательство. Самарканд-Ташкент-1927.
8. Газета Узбекистанская правда. 15 октябрь 1930 г. №236 (498)
9. Имом Бухорий сабоқлари маънавий-маърифий, илмий-адабий журнал. –Т.: 2020 йил 3 сон.
10. википедиа.орг/вики/Медресе_Средней_Азии.

УЎК 93/94

IX-XII АСРЛАРДА ХОРАЗМДА АЛОҚА ВОСИТАЛАРИ СИФАТИДА МИНОРАЛАРДАН ФОЙДАЛАНИШ ТАРИХИ

И.С. Юсупов, PhD, Тошкент тиббиёт академияси Урганч филиали, Урганч

Аннотация. *Мазкур мақолада Хоразм воҳаси тарихида алоқа воситалари сифатида миноралардан фойдаланиши қанчадан-қанча даврлар ўтсада ўз аҳамиятини йўқотмасдан ўзгариб замонга мослашиб ва ривожланиб бориши-га бағишланади.*

Калим сўзлар: *Авесто, Минора, Буюк ипак йўли, Рустоқ, Устюрт, Чинки, Ислом Хўжа минораси, Радиостанция.*

Аннотация. *Данная статья посвящена тому факту, что использование башен как средства коммуникации в истории Хорезмского оазиса изменилось и адаптировалось к временам, не теряя своего значения с течением времени.*

Ключевые слова: *Авесто, Минарет, Великий шелковый путь, Устюрт, Чинки, Минарет Ислам Ходжа, Радиостанция.*

Abstract. *This article is devoted to the fact that the use of towers as a means of communication in the history of the Khorezm oasis has changed and adapted to the times, without losing its significance over time.*

Key words: *Avesto, Minaret, The Great Silk Road, Ustyurt, Chinki, Islamic Khoja Minaret, Radio Station.*

Жаҳон цивилизацияси бешиқларидан бири бўлиб келган Хоразмда илм-фан, маданият ва санъат, меъморлик ва шаҳарсозлик каби соҳалар билан бир қаторда алоқа хизмати ҳам босқичма-босқич шаклланиб, тараққий этиб келган. “Авесто”да ҳар қандай хабар, янгилик ўзининг ҳақиқийлиги, тўлиқлиги билан баҳоланиши, унинг ёрдамида инсоният яхшилик ва эзгуликка қараб интилиши ҳақида ёзиб қолдирилган. Воҳада бугунги кунгача сақланиб қолган меморий обидалари билан бир қаторда миноралар ҳам бу ҳудудда яшаган аҳолининг турмуши, маданияти ва санъати қай даражада ривожланган эканлигидан далаolat беради. Хоразмда барпо қилинган миноралар ҳам давлатнинг куч қудратини кўрсатиши билан бир қаторда улардан алоқа воситалари сифатида қадимги даврлардан фойдаланиб келишган.

Минора – араб тилида, маёқ, машъал маъноларини билдиради. Ислом мамлакатларида миноралар масжид ёки мадрасалар ёнида қурилган. Шунинг учун уни фақат намозга чақириш учун қурилган деб ўйлашади. Аслида, миноралар исломдан олдин ҳам бўлган ва улар “Буюк ипак йўли”да, карвонлар учун саҳрода “Маёқ” вазифасини ўтаган. Қум-саҳронинг ҳар маълум жойида миноралар қурилган ва улар ёнида қудуқлар бўлиб, карвон аҳлини ичимлик суви билан таъминлаб турган [1]. Бундан ташқари миноралардан воҳада алоқа воситалари сифатида ҳам фойдаланилган.

Археологик маълумотларга қараганда IX-X асрлардаёқ саҳро кўчманчиларидан воҳа чегаралари хавфсизлигини таъминлаш учун барча чораларни кўрганлар. Устюрт қирининг ҳамма баландликларида қалъалар бўлган. Уларнинг олдида хабар берувчи дингллар бўлиб, улар тошлардан терилган. Улар шундай қилиб қурилганки, ҳоҳ кечаси, ҳоҳ кундуз бўлсин хавф яқинлашаётганда олов ёки тутун билан хабар бериш мумкин бўлган. Сигнал берилгач, бир соат ичида ҳар қандай шароитда ҳам чегарадаги ҳамма гарнизонлар қўзғатилган. Гарнизонлар

Орол денгизидан Сарикамишгача бўлган барча қалъаларда бўлганди. Шундай қалъалар ёнида яшаш анча хавфсиз бўлганлиги туфайли уларнинг ён-атрофида секин-аста аҳоли тўплана бориб, очик кишлоқлар пайдо бўлганди. Бу аҳоли пунктларига каналлар ўтказиларди ва чўл-биёбон секин аста гуллаган рустоққа айланиб борарди. Хоразмнинг барча шаҳарлари яхши мустаҳкамланган бўлиб, шаҳарларнинг дарвозалари темир билан қопланарди. Бу дарвозалар тепасида ҳавоза устида тош отувчи машиналар машиналар турарди. Қалъа атрофи сув тўлдирилган хандақ билан ўраб олинарди. Қалъа ташқаридагилар билан кечаси кўтарилиб кўйилиб, кундузи яъна тушириладиган осма кўприк орқали алоқа қиларди. Қалъа деворидан у ёқда кенг аҳолиси зич бўлган кишлоқлар жойлашиб, улар ҳам девор билан ўраб олинади. Бундай шаҳарларнинг ички истеҳкомлари (кўпинча антик давирда) сувни одатда дарвозанинг ташқари томонига яқин қавланган қудуқ ёки сунъий хавзалардан олган; қамал вақтиларида мудофачилар ва аҳоли олдидан қудуқ ва ҳовузларга сувни ғамлаб олган бўлар эди. Базан қалъаларда “обдўзлар” (сув тўлдирилган хондакка олиб чиқадиغان яширин йўл) қазиларди. Ташқари шаҳар ҳар доим оқар сувга эга бўларди. Бу ҳолни фақат Хоразм шаҳарларидагина эмас, балки Шарқнинг барча мамлакатларида учратиш мумкин [2].

Тарихий манбалардан маълум бўлишича, Маъмун II нинг Гурганда минора қурдириш тўғрисидаги буйруғи битилган кўрғошин плитаси ҳозирда Ўзбекистон халқлари тарихи музейида сақланмоқда. У кўҳна Урганчдаги Қутлуғ Темур минораси остонасидан 1900 йилда топилган. Унда (84,9x49 см) битилган матнда миноранинг қурилган вақти ва қуришга буйруқ берган ҳукмдорнинг номи қайд қилинган. Бу воқеа тўрт юз биринчи йилда (милодий 1010 – 1011) бир неча ойда юз берди” [3] дейилганди.

С.П.Толстов 1952 йилда Кўҳна Урганчда мазкур миноранинг тахмин қилинган ўрни районида ўтказган археологик қазилари асосида, Чингизхон бу иншоотни ҳам вайрон қилган, минора фақат XIV асрдагина, Кўҳна Урганчдаги ҳозиргача сақланиб қолган Қутлуғ Темур минораси қурилиши билан тахминан бир вақтда қайта тикланган, деган фикрни билдирганди [3]. Н.Халимовнинг “Памятники Ургенча” китобида миноранинг XIX аср охирига қадар икки марта тикланганлиги, шунингдек, 1895 йил 8 июлдаги zilзила оқибатида бутунлай қулаб тушганлиги, қайд қилинади [2].

Агар тарихга назар ташлайдиган бўлсак, ғиштдан баланд миноралар қуриш илми Марказий Осиёда биринчилар қатори Хоразмда бошланганлиги кўрамаиз. Хоразм шоҳи Маъмун II қурдирган минора 885 йил қад кўтариб турган бўлса, Хоразм ҳокими Қутлуғ Темур 1336 йилда ўта мураккаб санъат ва меъморчилик усуллари асосида қурдирилган, ўша даврда Марказий Осиёда энг баланд (60 м.) ҳисобланган минора ҳали ҳам Кўҳна Урганчда унинг қадимги Хоразм давлати пойтахти эканлигини эслатиб, қаддини букмасдан дадил турибди. Хоразмшоҳлар давлатида миноранинг узоқдан салобатли кўриниши туфайли босқинчилар тасаввурида Хоразм янада қудратлироқ намоён бўлган. Аслида, минора мамлакат кўрки, маълум даражада унинг қудрати салоҳиятини кўрсатган. Шунинг билан бирга миноралар ўша даврда кузатув воситаси вазифасини ҳам бажарган. Мамлакатга кириб келаётган душманлар Урганч минорасига кўзи тушиши биланок бизни нишонга олаётган деган кўрқув билан ўзларини панага олади ва Хоразмшоҳлар давлатининг ҳарбий қудратидан қўшин саросимага тушади. Бунга етарлича асослар бор эди. Уша пайтда Хоразмшоҳлар давлати катта ҳарбий қудратга эга бўлган [4].

Хоразм худудининг катталигини инобатга олган ҳолда мамлакатга бостириб келаётган душман ҳақидаги хабарлар айнан миноралар орқали, пойтахтга хабар етказишнинг қадимги усуллар орқали амалга оширилар эди. Энг аввало хабар миноралари ишга тушар, ҳар манзилда қурилган миноралар устига тутинли олов ёқилар, иккинчи манзилдаги қоровул буни пайқаб у ҳам оловга ўт қўяр эди. Бундан ташқари ўша миноралар ёнида махсус қўриқчилар ва 3-4 чопқир отлар тайёр турган, оғзаки хабар етказувчи чопар ҳар манзилда отни алмаштириб, бир кун ичида мамлакатга душман келганидан огоҳ қилар эди. Душман етиб келгунча миноралар орқали олинган хабарга кўра лашқар жанговар холга киритилар, оғзаки аниқ маълумот етиб келгани заҳоти ҳарбий ҳаракат амалий ишга киришиллар эди [5].

Устюрт худудий кенглигининг қуйи Амударё водийсини ғарб томонидан ўраб олган, баландлиги 50 метр келадиган бутун забардаст Чинки (жари) ёқалаб Хоразм истеҳкомлари занжири чўзилиб кетган. X асрда барпо қилинган бу истеҳкомлар Устюртдан водийга қараб тушган ҳамма йўллари беркитиб қўйган. Анашу истеҳкомлар билан бирга хабар бериб туриш учун мўлжалланган маёқ-миноралар ҳам қурилганки, булар ёруғлик чақириғи бериш учун мўлжалланган. Бу минораларнинг ҳар бири йўниб силлиқланган тошдан ишланган бўлиб, Устюртнинг ёқасида, пастга қараб кетадиган йўлнинг тепасида жойлашган.

Кўзга узоқ-узоқлардан ҳам яққол ташланиб турадиган бу миноралар hozir ҳам ўша жойда ажойиб мўлжал хизматини ўтай олади. Миноралар занжири Урга бурнидан бошланиб, бири иккинчисидан тахминан 20 километр масофада Чиник (жар) бўйлаб жанубга томон чўзилиб кетган ва ягона бир тизимни ташкил этади. Даштдан келувчи душман худудий кенгликда пайдо бўлиб қолган тақдирда Чиникнинг истаган томонидан ёруғлик чақириғи бериб, ярим соат ичида Урганчни бундан воқиф қилиш мумкин эди. Чиникдан пастга қараб тушувчи йўлнинг этагида, тексликда ёки қоялар устида унча катта бўлмаган истехкомлар қурилганди.

Душманнинг водийга тушиб келаётган отлик аскарлари тик қоя билан истехкомлар ўртасидаги тор жойда текилиб қолиб, бу аскарларни унча катта бўлмаган гарнизон вақтинча бу ерда тутиб турарди, шу орада бутун мамлакат оёққа турарди [6]. Манбаларда Буюк ипак йўлининг муҳим йўналиши бўлган Бухоро-Марв йўлида жойлашган Айритом ва Дунётепа каби бекатларда кечаси савдо қарвонлари, йўловчи ва чопарлар адашмаслиги учун олов ёқиб огоҳлантирадиган миноралар бўлгани манбаларда қайд этилган [7]. Чилпиқ қаъла IX-XI асрларда қалъа стратегик мудофаа иншооти ва хабар бериш учун таянч пункти сифатида катта аҳамиятга эга бўлган [6].

Миноралардан намозга чақиришда катта шаҳарларда имомлар асосан кўзи ожиз инсонлар орқали амалга оширилган сабаби миноралар баланд бўлганлиги сабабли минора атрофида жойлашган аҳоли яшаш уйларига яқин бўлганлиги сабабли уйда яшовчи аёлларга кўзи тушиб қолмаслигини олдини олиш мақсадида кўзи ожиз инсонлар орқали азон айтиб намозга чақирилганди [8].

IX-XII асрларда Хоразмда алоқа воситалари сифатида миноралардан фойдаланиш тарихи мавзусидаги мақоладан қуйдаги хулосаларга келиш мумкин. Биринчидан Хоразмда миноралардан нафақат давлатнинг куч-қудратини намоён этишда балки муҳим хабарларни тарқатишда яъни мамлакат худудида ҳарбий ҳаракатларни бошланганидан огоҳ этишда фойдаланилган. Иккинчи-дан миноралардан Буюк ипак йўлида савдо қарвонлари, йўловчи ва чопарлар адашмаслиги учун кечалари олов ёқиш орқали огоҳлантирадиган алоқа воситалари сифатида фойдаланиш йўлга қўйилди. Учинчидан воҳада ислом дини қарор топганидан сўнг намоз вақтини билдириш учун ҳам миноралардан фойдаланишгани таъкидлаш лозим.

Фойдаланилган адабиётлар рўйхати:

1. Худойберганов К. Хива дунёдаги энг кўхна қалъа. Тошкент: 2012. – Б. 34.
2. Халимов Н. Памятники Ургенча. Ашхабад: 1991. – Б. 19.
3. Толстов С.П. Қадимий Хоразм маданиятини излаб. Фан. Тошкент: 1964 –Б.150.
4. Кўшжонов О, Сапарбаев А. Буюк Хоразмшоҳлар давлати даврида Хоразм. Хоразм нашриёти. Урганч : 2007 й . – Б. 43.
5. Рўзимбоев С. Мезон “Қувончбек Машхура” МЧЖ нашриёти Урганч: 2019 –Б.249.
6. Толстов С. Қадимий Хоразм маданиятини излаб. “Янги аср авлоди” Тошкент: 2014 –Б 289-290.
7. Мавлонов, Ў., Аҳмедов, С., Умаров, Б. Ўзбекистон почтаси тарих ва таракқиёт. — Тошкент: Маънавият, 2014. – Б. 46.
8. Этнограф тадқиқотчи Салаев Ихтиёр маълумотлари. 13.05.2020.

УЎК 903

МУСТАҚИЛЛИКНИНГ ДАСТЛАБКИ ЙИЛЛАРИДА ЎЗБЕКИСТОНДА АҲОЛИНИ ДОРИ-ДАРМОН БИЛАН ТАЪМИНЛАШ ИСТИҚБОЛЛАРИ

Ш.А. Якубова, мустақил изланувчи, Қарши давлат университети, Қарши

Аннотация. *Мазкур мақолада Ўзбекистонда мустақилликдан кейинги даврларда фармацевтика саноатидаги ислохотларнинг бошланиши, аҳолининг эҳтиёжини қоплаш мақсадида олиб борилган дастлабки ишлар ва уларнинг натижалари атрофлича ёритилган. Бу эса ўз навбатида республикада фармацевтика иши тарихини ўрганилишида муҳим аҳамиятлидир.*

Калит сўзлар: *фармацевтика, дори-дармон, “Ўзкимёфарм”, “Ўзбиофарм”, Фармакология қўмитаси, “Ўзфармсаноат”, «Фармация» ишлаб чиқариш бирлашмаси.*

Аннотация. *В данной статье подробно описывается начало реформ в фармацевтической отрасли в Узбекистане в период после обретения независимости, начальная работа, проделанная для удовлетворения потребностей населения, и их результаты. Это, в свою очередь, важно при изучении истории фармацевтики в стране.*

Ключевые слова: *фармацевтические препараты, лекарственные средства, «Узкимёфарм», «Узбиофарм», Комитет по фармакологии, «Узфармсаноат», производственное объединение «Фармация».*

Abstract. This article details the beginning of the reforms in the pharmaceutical industry in Uzbekistan in the post-independence period, the initial work done to meet the needs of the population, and their results. This, in turn, is important when studying the history of pharmacy in the country.

Keywords: pharmaceuticals, medicines, "Uzkimyofarm", "Uzbiofarm", Committee on Pharmacology, "Uzpharmsanoat", "Pharmacy" production association.

Ўзбекистонда фармацевтика саноати тармоғига мустақиллик йилларида янгидан асос солинди дейилса муболаға бўлмайди. Чунки мустақилликгача дори воситалари ва тиббиёт буюмларининг деярли барчаси четдан келтирилиб, ички фармацевтика бозоридаги маҳсулотларнинг фақат икки фоизигина маҳаллий корхоналарда тайёрланди. Фармацевтика тизимида атиги иккита корхона, яъни “Ўзкимёфарм” ва “Ўзбиофарм” фаолият кўрсатиб, улар томонидан асосан 20 турдаги дори-дармон маҳсулотлари ишлаб чиқарилди.

1991 йили аҳолининг фармацевтика маҳсулотларига бўлган талаби 34 фоизга қондирилган, холос. Кейинги йили аҳвол янада ёмонлашиб, бу кўрсаткич 10-12 фоизни ташкил этди. Мустақилликнинг дастлабки даврида Ўзбекистонда хориждан дори-дармон ва тиббиёт буюмлари сотиб олиш учун 661 млн. сўм ҳамда 144,4 млн. АҚШ доллари ажратилди. Аммо бу маблағ билан аҳолининг фармацевтика маҳсулотларига бўлган талабини қондиришнинг имкони йўқ эди..

Ўзбекистон ҳукумати томонидан аҳолининг фармацевтика маҳсулотларига бўлган талабини қондириш мақсадида баъзи ташкилий ва тузилмавий ўзгаришлар амалга оширилди. 1992 йил 6 мартда Ўзбекистон Республикаси Вазирлар Маҳкамасининг 74-Ф сонли фармойишига мувофиқ Ўзбекистон Республикаси Соғлиқни сақлаш вазирлиги қошида Фармакология ва Фармакопия кўмиталари ташкил этилди. Фармакология кўмитасининг раиси этиб тиббиёт фанлари доктори, профессор О.М. Нажмитдинов, Фармакопия кўмитасининг раиси этиб эса Ўзбекистон Республикаси қишлоқ хўжалик фанлари академиясининг академиги, Ўзбекистон Республикаси Фанлар академиясининг муҳбир аъзоси С.И. Искандаров тайинланди. Шунингдек, ҳар иккала кўмитанинг таркиби, махсус эксперт комиссиялари низомлари тасдиқланди. Ўзбекистон Республикаси Соғлиқни сақлаш вазирлигининг илм фан ва кадрлар тайёрлаш Бош бошқармаси қошида дори-дармонларнинг сифатини назорат этиш лабораторияси ташкил этилди. Унинг мудири этиб фармацевтика фанлари доктори А.Н. Юнусхўжаев тайинланди. Кўмитанинг фаолияти тиббиётга зарур булган ускуналарни ишлаб чиқаришга йўналтирилди.

Ўзбекистон Республикаси Вазирлар Маҳкамасининг 1992 йил 24 июлда 344-сонли «Ўзбекистон Республикасидан озиқ-овқат, дори-дармон ва баъзи бир халқ истеъмоли молларини ноқонуний олиб чиқиб кетилиши тўғрисида»ги қарори, Ўзбекистон Республикасининг Биринчи Президентининг 1993 йилда “Ўзбекистон фармацевтика саноати (“Ўзфармсаноат”) давлат-акционерлик концернини ташкил этиш тўғрисида”ги Фармони, Ўзбекистон Республикаси Вазирлар Маҳкамасининг 1993 йил 8 январдаги «Аҳолини дори - дармонлар билан таъминлашда қўшимча чора-тадбирлар» тўғрисидаги қарори, Биринчи Президентнинг 1994 йил 14 июлдаги 916-ПФ-сонли “Республикада дори-дармонлар сотишни тартибга солиш тўғрисида”ги Фармони, Вазирлар Маҳкамасининг “Республикада дори-дармонлар ва тиббий буюмлар билан таъминланиши ва уларни тақсимлашни яхшилашга доир кечиктириб бўлмайдиган чора-тадбирлар тўғрисида”ги 1994 йил 6 августдаги 404-сонли қарори бу соҳа фаолиятини ҳуқуқий тартибга солишда муҳим аҳамиятга эга бўлди. Бу ҳужжатларнинг эълон қилиниши билан бу соҳа иқтисодиётнинг асосий йўналишларидан бирига айланишига асос бўлди. Республиканинг фармацевтик саноатини комплекс ривожлантириш дастурини амалиётга татбиқ қилиш мақсадида “Ўзфармсаноат” давлат-акцидорлик концерни ташкил этилди.

1993 йили «Фармация» ишлаб чиқариш бирлашмаси таркибида 14 та республика, вилоят, шаҳар ишлаб чиқариш бирлашмалари фаолият олиб бориб, уларга Соғлиқни сақлаш вазирлиги томонидан 1993 йили 5,6 миллиард сўмлик 4281 номдаги, шу жумладан 2892 дори - дармон, 1388 номдаги дорихона тиббий воситаларига буюртма берилди. 1993 йилнинг 11 январидан эътиборан 60 хил ҳаётий зарур дорилардан ташқари, барча дори-дармонларга эркин сотув нархлари жорий этилди.

Дорихоналар мулкчилик шаклига қараб турлича бўлди. Тошкент шаҳар фармация ишлаб чиқариш бирлашмаси дорихона жамоаларининг фикрини ўрганишда улардан 4 таси валюта, 12 таси тижорат, 32 таси ижара пудратига, 45 таси жамоа мулкчилигига ўтиш истагини билдирди.

Даволаш-профилактика муассасаларини дори-дармон ва бошқа тиббиёт моллари билан тамилайдиган шифохона дорихоналари хусусийлаштирилмади. Бу муассасаларда дори-дармонлар билан таъминлашнинг мавжуд тизими сақланиб қолди. Аҳолини ва даволаш-профилактика муассасаларини дори-дармонлар билан таъминлашни такомиллаштириш, дорихона муассасалари фаолиятини бир марказдан туриб бошқариш ва назорат қилиш мақсадида Республика “Фармация ишлаб чиқариш бирлашмаси негизида “Дори-дармон” давлат-акциядорлик уюшмаси ташкил этилди. “Дори-дармон” давлат акционерлик уюшмасининг таркибида ҳудудий давлат акционерлик бирлашмалари, хусусий, жамоа ва акционерлик дорихона муассасалари фаолият кўрсатди. Уюшманинг савдо режаси бозор иктисодиётида бир оз яхшиланиб борди. Масалан, 1994 йили уюшманинг савдо ҳажми 44,6 млн. сўмни ташкил этди. Уюшманинг шу йили соф фойдаси 10 млн. сўмни ташкил этди. 1995 йили «Дори-дармон» уюшмаси томонидан 2040,9 млн. сўмлик дори-дармон келтирилди.

Ўзбекистон Республикаси Вазирлар Маҳкамасининг 25 май 1995 йил 181-сонли қарорига асосан “Дори воситаалри ва тиббий техника сифатини назорат қилиш Бош бошқарма”си ташкил этилди. Унинг зиммасига дори ва диагностика воситалари, тиббиёт техника ва буюмлари сифатини назорат қилиш, дори воситаларининг экспертизасини, стандартизациясини, сертификациясини ва рўйхатга олишни амалга оширувчи ташкилотлар фаолиятини бир марказдан туриб бошқариш вазифалари юклатилди. Шу билан биргаликда Бош бошқарма дори препаратлари бозоридаги вазиятни мунтазам таҳлил қилиш, янги дори препаратлари бўйича изланишлар олиб бориш ва уларни рўйхатга олиш тизимини қайта кўриб чиқди. Бош бошқарма таркибига: Фармакология ва Фармакопея кўмиталари, янги тиббиёт техника кўмитаси, дори воситалари сифатини тоза ва стандартизациясини ўтказувчи Давлат Маркази, дори ва тиббиёт техника воситаларини рўйхатга ўтказиш Бюроси киритилди. 1996 йили Ўзбекистонда маҳаллий фармацевтика саноати маҳсулоти Республика аҳолисининг дори-дармонга бўлган эҳтиёжини фақат 5-6 фоизга қондирди, дори-дармонларнинг қолган миқдорини хориждан келтиришга тўғри келди. Масалан, 1995 йили Республикага Европа Иттифоқи кредитга асосан 51 млн АҚШ долларида 353 хил дори воситалари ва 86 хил кимёвий реактивлар келтирилди. Тошкент шаҳридаги хусусий дорихона негизида ташкил этилган “Фармед” фирмаси Ўзбекистондаги хусусий фармацевтик фирмалари ўртасида мустақкам мавқега эга бўлиб борди. Бир йиллик иш фаолияти ичида бу фирма жаҳоннинг 20 мамлакатадаги 40 дан ортиқ йирик фармацевтик компаниялар билан ҳамкорликни ўрнатди. Шунингдек, мазкур фирма Тошкент шаҳрида ва республиканинг бир қатор вилоятларида ўз дорихоналари тармоғини очди. Фирма томонидан ахборот-услубий марказ тузилиб, дори маҳсулотлари бозорининг маркетинг тадқиқотларини йўлга қўйилди.

Ўзбекистон Республикаси фармацевтика соҳасида амалга оширилаётган ислохотлар, дори препаратларига бўлган талаб ва таклиф мувозанатини таъминлаш учун фармацевтика бозорини таҳлил қилишнинг илмий асосланган ёндошув зарурлигини тақозо этди.

Хулоса ўрнида шуни айтиш мумкинки, мазкур тадбирлар мустақилликнинг дастлабки йилларидаги оғир ижтимоий вазиятда Ўзбекистонда аҳолини дори воситалари билан таъминлаш учун катта рол ўйнади ва кейинги даврларда фармацевтика саноатининг шаклланиши учун муҳим пойдевор вазифасини бажарди.

ҲОИДАЛАНИЛГАН АДАБИЁТЛАР РЎЙХАТИ:

1. Аҳмедов Ж.Ж. Ўзбекистонда фармацевтика саноатининг инвестицион жозибдорлигига таъсир этувчи омиллар //“Иктисодиёт ва инновацион технологиялар” илмий электрон журнали. 2016 йил –№ 6, ноябрь-декабрь.
2. Дўсмуратов М. Фармацевтик маҳсулот маҳаллийлаштирилишини янада кенгайтириш // Халқ сўзи, 2016 йил 27 июль.
3. Кимё ва фармация. – 1992, – №2. Б. 49.
4. Назиров З.Н., Зияев З.Р., Муҳамедов Р.А. Аҳолини дори-дармонлар билан таъминлаш сифатини оширишда Ўзбекистон фармацевтика жамиятининг аҳамияти. // Кимё ва фармация. 1992, №2. Б. – 8.
5. Ражабов М.Т., Хонхўжаев О.Х., Тухтаева А.М., Бурхонхўжаева Х.В. Дорихоналарни давлат тасарруфидан чиқаришдаги муаммолар // Кимё ва фармация.–1994.– №1-2. Б. 4.
6. Соипова Д.Т., Тошмухамедов Э.Р., Насритдинова М.А. Ўзбекистон Республикаси дори-дармон бозорининг ривожланиши // Кимё ва фармацевтика, 1996. – №2. Б. 41.
7. Ўз ИТТХ МА, М-372-фонд, 1-рўйхат, 166-иш, 285-варақ.
8. Ўз ИТТХ МА, М-372-фонд, 1-рўйхат (давоми), 374-иш, 77-варақ.
9. Ўз ИТТХ МА, М-372-фонд, 1-рўйхат, 314-иш, 55-варақ.
10. Ўз ИТТХ МА, М-372-фонд, 1-рўйхат, 84-иш, 57-варақ.
11. Ўз ИТТХ МА, М-372-фонд, 1-рўйхат, 85-иш, 83-варақ.

УДК 93/94:61

СОҒЛИҚНИ САҚЛАШ ТИЗИМИДАГИ ИСЛОҲОТЛАРНИ ЖАДАЛЛАШТИРИШ

Ш.А.Якубова, ўқитувчи, ТИҚХММИ Қарши филиали, Қарши

Аннотация. Ушбу мақолада мустақиллик йилларида соғлиқни сақлаш тизимини ислоҳ қилиш бўйича амалга оширилган ишлар баён этилган бўлиб, унда тизимни сифатли ва етарли миқдорда дори-дармон, тиббий ашёлар ҳамда шу соҳага тааллуқли техник воситалар ишлаб чиқарадиган саноатни вужудга келтиришдан иборат эканлигига алоҳида тўхталиб ўтилади.

Калит сўзлар: соғлиқни сақлаш, мустақиллик, ислоҳ, тиббий хизмат, дори-дармон, тиббий аппарат, хизмат кўрсатиш, моддий-техника.

Аннотация. В этой статье описывается работа, проделанная за годы независимости по реформированию системы здравоохранения, подчеркивая, что система состоит из создания отрасли, производящей качественные и достаточные количества лекарств, предметов медицинского назначения и сопутствующего оборудования.

Ключевые слова: здоровье, независимость, реформа, медицинское обслуживание, медицина, медицинский аппарат, сервис, логистика.

Abstract. This article describes the work done over the years of independence to reform the healthcare system, emphasizing that the system consists of creating an industry that produces high-quality and sufficient quantities of medicines, medical supplies and related equipment.

Key words: health, independence, reform, medical care, medicine, medical apparatus, service, logistics.

Соғлиқни сақлаш тизимида бозор ислоҳотларини шакллантириш, бозорга хос муносабатларни вужудга келтириш ва тиббий хизмат кўрсатиш фаолиятини самарали ташкил этиш аксарият жиҳатдан уни бошқариш ва мавжуд салоҳиятидан унумли фойдаланиб, мунтазам такомиллаштирилиб борилишини тақозо этади. Лекин, соғлиқни сақлаш тизимини ўзига хос хусусиятларини, энг асосийси унинг ижтимоий ҳаётда тутган ўрни нуқтаи назаридан давлатнинг мунтазам назорати, ҳомийлиги, амалий, ташкилий, иқтисодий ва ҳуқуқий жиҳатдан ёрдами зарур бўлади.

Мамлакатимиз мустақил тараққиёт йўлига чиққандан сўнг аҳоли саломатлигини муҳофаза қилиш соҳасини қайтадан ислоҳ қилишга киришди. Соғлиқни сақлаш тизимининг асосий тамойили – профилактик йўналишни тиклаш, унинг замонавий ва самарали усулларини ишлаб чиқиш ва амалиётга жорий этиш, оналар ва болалар саломатлигини муҳофаза қилиш тадбирларини кучайтириш, тиббий таълим тизими ва кадрлар тайёрлаш соҳасини такомиллаштириш, илмий текшириш ишларини давр ва жамият ҳаётининг талабларидан келиб чиққан ҳолда қайта ташкиллаштириш ҳамда мамлакатда сифатли ва етарли миқдорда дори-дармон, тиббий ашёлар ҳамда шу соҳага тааллуқли техник воситалар ишлаб чиқарадиган саноатни вужудга келтиришдан иборатдир. Шу билан бирга, мамлакатимизда соғлиқни сақлаш муассасаларининг моддий техник базасини янада яхшилаш, даволаш-профилактика муассасаларининг бир қисмини давлат тасарруфидан чиқариб, мулкчилик шаклини ўзгартириш асосий вазифа қилиб қўйилди.

Бу борада Ўзбекистонда кейинги икки йилда Президент Ш.М.Мирзиёевнинг 50 та фармон, қарор ва фармойишлари, Вазирлар Маҳкамасининг 70 дан зиёд қарор ва фармойишлари қабул қилинди. 6 та янги илмий-амалий тиббиёт маркази ташкил этилиб, улар сони 16 тага етди. Аҳолига янада қулайлик яратиш мақсадида ҳудудларда уларнинг 10 та филиали иш бошлади. Туман ва шаҳар шифохоналарида 306 та янги ихтисослашган бўлим, 1 минг 200 та тез тиббий ёрдам шохобчаси очилди.

Ўзбекистон жанубий вилоятлари даволаш муассасаларида ҳам “Дифтерия”, “Депрессионал”, “УВЧ”, “Кретекл”, “ФН-901” каби замонавий тиббий аппаратлардан фойдаланилади. Сурхандарё вилоятида 1985 йилда бу ускуналардан 6384 киши фойдаланган бўлса, 1990 йил 12 минг т 218 киши ўз даврида шифо топди. Қашқадарё вилояти даволаш муассасаларида 1987 йилда жами 10 млн сўмдан 6 минг дона ҳар йил тиббий техника асбоблари ишлатилди. 1987-1988 йиллар мобайнида вилоят тиббий хизмат муассасаларига 553.0 минг сўмлик замонавий чет эл аппаратлари сотиб олиниб фойдаланиш учун берилди. Япониядан келтирилган 3 та ултратовуш ташхис ускунаси шифокорлар ишини анча осонлаштирди. 1988 йилнинг 11 ойида мазкур аппаратлар ёрдамида 9284 беморга аниқ ташхис қўйилди. [1]

1988 йилда Қарши шаҳри Аёллар маслаҳатхонасида Д-260 русумли ташхис аппарат ўрнатилди. Чет элдан келтирилган энг замонавий ва қимматбаҳо аппаратларнинг кўпчилиги диагностик марказларга берилди. СССР соғлиқни сақлаш вазирлигининг 1987 йил 25

декабрдаги буйруғига асосан деярли барча вилоятларда диогностик марказлар ташкил этилди. Мазкур турдаги муассаса Қарши шаҳрида Ўзбекистон ССР соғлиқни сақлаш вазирлигининг 1988 йил 30 июндаги буйруғи билан очилиб, унга Х.Сайфиев бош шифокор этиб тайинланди. Бироқ бир қарашда барча ишлар аъло даражада ташкил этилгандек кўринсада, даволаш масканларида тиббий техника асбоб-ускуналаридан фойдаланиш юзасидан талайгина муаммолар ҳам мавжуд эди. Энг аввало бу соҳадаги камчилик шундан иборат эдики, тиббий техника асбоб-ускуналарни самарали ишлата оладиган мутахассислар етишмас эди. шифохона ва поликлиникаларда ҳар йили тиббий техникалар йетишмаслигига қарамай, “Ўзмедтехника” базасига буюртмалар берилмади. Қашқадарё вилояти 1-сон шифохонаси ва болалар шифохонасида айрим аппаратларига зарурат бўлсада “Медтехника” баъзасига буюртма берилмади.[2]

1987 йил Ўзбекистон СССР “Медтехника” бошқармаси Қашқадарё вилоятида тиббий асбоб-ускуналарни даволаш муассасаларида қандай фойдаланилаётганлиги ҳолати билан танишиб, бир қатор камчиликларни аниқлади. Жумладан Қашқадарёда 383.7 минг сўмлик турли хил 169 та тиббий аппаратлар баъзи сабабларга кўра ишлатилмагани, 45 таси умуман ўрнатилмагани, 66 тасига эса эҳтиёж қисмлар йетишмагани ва 7 тасида мутахассис кадрлар йўқлиги учун фойдаланилмаганлиги аниқланди.

Ўзбекистон жанубий вилоятлари даволаш муассасаларининг тиббий техника билан таъминланиши республика ва собиқ Иттифоққа нисбатан анча паст эди. иттифоқ бўйича бир шифокорга 3700 сўмлик тиббиёт техникаси тўғри келса, Болтиқбўйи республикаларида 4200 сўмлик, Қашқадарё ва сурхандарё қилоятларида эса 1500 сўмлик тиббий аппаратлар тўғри келарди.

Хулоса қилиб айтганда, тадқиқ қилинган йилларда шўролар ҳукуматининг соғлиқни сақлаш тармоғи моддий-техника базасини мустаҳкамлаш борасида бир қатор самарали ишларни амалга оширганлигини таъкидлаш адолатдан бўлмас. Мамлакатнинг кўпгина шаҳар ва туманларида тиббиётнинг турли ихтисослиги бўйича махсус шифохоналар ташкил этилиб, улар даволаш ўринлари ва кадрлар билан таъминланди. Бироқ Ўзбекистон жанубий вилоятлари даволаш муассасаларини моддий таъминоти борасида мамлакатнинг бошқа ҳудудларига нисбатан катта тафовут мавжуд эди. Ҳолбуки, ҳар қандай соҳанинг, шу жумладан тиббиёт соҳасининг моддий-техника жиҳатдан қай даражада таъминланганлиги, унинг келгусида самарали ривожланиб боришини белгилайдиган муҳим омиллардан биридир.

Фойдаланилган адабиётлар рўйхати:

1. Ўзбекистон Республикаси Илмий-техникавий ва тиббий ҳужжатлар миллий архиви (Ўз ИТТХМА), М-372-Фонд, 1-рўйхат, 84-йиғма жилд, 58-варақ.
2. Ўз ИТТХМА, М-372-Фонд, 1-рўйхат, 84-йиғма жилд, 58-варақ.
3. Раҳмонов С. “Хасан Улусой: Ўзбекистон ажойиб ўлка. Келинг сармоя киритинг, бизнесингиз, албатта гуллаб-яшнайдир”. // Халқ сўзи, 2018 йил 7 июль №138 сон, Б.3.

ФИЛОЛОГИЯ ФАНЛАРИ

UO'K 808.3

**INGLIZ VA O'ZBEK HARBIY TERMINLARINI TARJIMA QILISHDAGI O'ZIGA HOS
TIL VA MADANIY XUSUSIYATLAR***Z.S. Alimova, o'qituvchi, UzDJTU, Toshkent*

Annotatsiya. Terminologik tarjima ilmiy hamda texnikaviy matnlarni yozma, og'zaki, ona tiliga va undan chet tiliga tarjima qilishga asoslangan. Mazkur usul lug'at bilan ishlash, har bir sohada, ayniqsa, harbiy sohada uchraydigan o'ziga xos atamalarni tarjima qilish, ularni tarjima qilishda yuzaga keladigan grammatik hamda leksik qiynchiliklarni bartaraf qilish uchun eng qulay usuldir. Maqolada ingliz tilidagi harbiy atamalarni leksik talqin qilish va o'zbek tilida muqobiliga ega bo'lmagan umumqabul qilingan atamalarni tarjima qilish bilan bog'liq bir qator muammolarning qisqacha tavsifi keltirilgan.

Kalit so'zlar: terminologiya, harbiy atamalar, realiya, interpretatsiya, transliteratsiya, madaniy xususiyatlari, termin, ijtimoiy-siyosiy.

Аннотация. Терминологический перевод основан на переводе научно-технических текстов на письменный, устный, родной и другие языки. Этот метод является наиболее удобным способом работы со словарем, для перевода конкретных терминов, встречающихся в каждой области, особенно в военной области, для преодоления грамматических и лексических трудностей, возникающих при их переводе. В статье кратко описывается ряд вопросов, связанных с лексической интерпретацией военных терминов на английском языке и переводом общепринятых терминов, не имеющих альтернативы на узбекском языке.

Ключевые слова: терминология, военные термины, реалии, интерпретация, транслитерация, культурные особенности, термин, социально-политический.

Abstract. Terminological translation is based on the translation of scientific and technical texts into written, oral, native language and beyond. This method is the most convenient way to work with a dictionary, to translate specific terms that occur in each field, especially in the military field, to overcome the grammatical and lexical difficulties that arise in their translation. The article provides a brief description of a number of issues related to the lexical interpretation of military terms in English and the translation of generally accepted terms that have no alternative in Uzbek.

Keywords: terminology, military terms, reality, interpretation, transliteration, cultural features, term, socio-political.

Kirish. Ma'lumki, Insonlar manaviy hayotini o'zga mualliflar asarlari bilan boyitish ona tilining bor bisoti, nafosati, imkoniyatlarini ro'yobga chiqarish, o'quvchi, tinglovchi, tomashabin bilimni kengaytirish, tafakkurini charhlash, yangicha munosabatlar uchun imkoniyatlar yaratadi, bunday sharafli ishlarni qaror toptirishda esa tarjima usullarining ahamiyati beqiyos. Hayotning aniq bir sohasiga doir matnlarda qo'llaniladigan atamalar, neologizimlar va qisqartmalarni tarjima qilishda qo'llaniladigan transkripsiya, transliteratsiya, kalkalash va tasviriy yoki ta'rifiy ifodalar, tarjimaning eng asosiy usullaridir. Terminologik tarjima qilishda esa bu usullarning deyarli barchasidan foydalaniladi.

Terminologik tarjima faqat maxsus ma'lumot almashish vositasi bo'libgina qolmasdan, balki til va madaniy muloqot vositasi hamdir. Shuning uchun, faqat leksikani tushunibgina qolmasdan, balki ona tilisi ingliz tili bo'lgan xalqning til va madaniyati, sotsial madaniyatini chuqur anglab yetmasdan, matnlarning tarjimasini samaradorligiga erishib bolmaydi. Garchi tarjima masalasining leksik-semantik jihati tilshunoslarning ilmiy ishlarida munosib aks ettirilgan bo'lsada, til va madaniy jihatlari ayrim hollarda bunday e'tibordan chetda qolgan.

Atamalarni tarjima qilish amaliyoti bizga yangi ma'lumotlardan bo'habar bo'lish imkoniyatini bergani sababli muammo yangicha talqinda namoyon bo'ladi va hattoki, allaqachon barchaga ma'lum bo'lgan kundalik turmushda keng qo'llaniladigan so'zlar ayni paytda turli sohalarga tegishli atamalar ekani kabi masalani chuqurlashtiradi. Demak, atama ijtimoiy-siyosiy, madaniy hayotga doir turli qatlamlarga mansub bo'lgan tushunchalarni ifodalovchi, muayyan guruh kishilari orasida qo'llanadigan, xalq orasida bir ma'noda ishlatiladigan lisoniy birliklardir. Ma'lumki, terminologiya deganda, tushuncha va predmetlarni aniq yoritib berish uchun boshqa tildan kirib kelgan yoki yaratilgan so'z va so'z birikmalari tushuniladi. Bunday terminlar tarjimasining uch turi mavjud bo'lib, ular: badiiy, ijtimoiy-siyosiy va maxsus, ya'ni – har qanday professional soha tarjimasini. Harbiy tarjima - bu maxsus tarjimaning bir ko'rinishi bo'lib, shu bilan birga, ko'pincha, har tomonlama

ayniqsa, xalqaro harbiy-siyosiy hamkorlikning zamonaviy sharoitida, u ijtimoiy-siyosiy tarjimaga yaqinlashishi mumkin.

Shuni ta'kidlash kerakki, harbiy tarjima katta terminologik xazinasini bilan bir qatorda boshqa maxsus tarjimalar turlaridan farqli o'laroq, u ilmiy intizom va amaliy faoliyat sohasi sifatida juda dinamikdir. Harbiy fan va texnika jadal o'zgarib bormoqda. Shunday ekan, harbiy tarjima qilish uchun doimiy harbiy fan va texnikadagi so'nggi o'zgarishlardan xabardor bo'lishni talab qiladi. Yangi turdagi qurollar, yangi harbiy-siyosiy voqealardan paydo bo'lmoqda. Tabiiyki, harbiy tarjimaning terminologik bazasi ham o'zgarib bormoqda. Terminologik bazaning rivojlanishi terminologiyani birlashtirishni talab qiladi va nizomlar, qo'llanmalar va jangovar hujjatlar bilan tartibga solinadi. Bu yo'nalishda bir davlat doirasida, shuningdek, davlatlararo darajada ham maxsus ishlar olib boriladi. Biroq, ko'pincha, terminologik o'zgarishlarni kodifikatsiyalash bo'yicha ishlar amaliyotdan biroz orqada qolgani sababli tarjima jarayonida bilimlarni tizimli ma'lumot manbalaridan emas, balki amaliy ishlardan olishga to'g'ri keladi. [1;B.17]. Atamalarni tarjima qilishdagi asosiy qiyinchilik tilning qat'iy talablari va tushunchaning mazmunini belgilash zarurligidadir. Tushuncha milliy madaniyat va mentalitetning aksi bo'lib, u ba'zan turli tillarda sezilarli darajada farqlanadi.

Tarkibiga ko'ra ingliz tilidagi harbiy atamalar boshqa tildagi atamalardan sezilarli darajada farq qiladi. Bu esa semantik chegaralari mavjud bo'lgan bir komponentli atamalar bilan bir qatorda bir nechta komponentli terminlarni ham o'z ichiga oladi. Masalan, landing tushunchasi "(samolyotning) qo'nishi", "kemani portdagi moslamaga bog'lash, maxkamlash" degan ma'noni anglatadi, launch so'zi raketa uchirmoq, ishga tushurmoq, uloqtirmoq, katapultada otmoq kabi o'ndan ortiq ma'nolarga ega. Hatto bitta komponentli so'zlarning noaniqligi ularni to'g'ri tushunishni qiyinlashtiradi va tarjimani vaziyat va kontekstga mutlaqo bog'liq qilib qoyadi. L.L.Nelyubin izlanishlariga ko'ra ingliz tilidagi harbiy atamalarni talqin qilish nuqtai-nazaridan uch guruhga bo'ladi:

1. Ona tili muhitiga hos va ingliz muhitini ifodalovchi, ularni talqin qilish unchalik qiyinchilik keltirib chiqarmaydigan atamalar masalan, war ship "jangavor kema", security service "xavfsizlik xizmati", field uniform "dala formasi".

2. Ona tilidagi analoglari va mos so'zlar bilan almashtirish orqali ingliz tilidagi muhitni ifodalovchi atamalar tarjimasi, masalan, classified information "maxfiy axborot", nuclear nonproliferation "yadroviy qurollarni tarqatmaslik".

3. Eng qiyin va talqin qilish uchun muammo keltirib chiqaradigan guruh bu umum qabul qilingan terminologik muqobiliga ega bo'lmagan ingliz muhiti tarjimasidir, masalan: "fire-and-forget" missile "o'z-o'zini boshqaruvchi raketa", "rocket man on a suicide mission" o'zini-o'zi portlatadigan shaxs yoki o'z joniga qasd qiladigan shaxs" [2; B.18]. Odatda ushbu guruh terminlarini tarjima qilish quyidagi yo'llar bilan amalga oshiriladi:

- Transkripsiya yoki kalkalash orqali, masalan: drone "dron", commodore "komondor";
- Qisman yoki to'liq transliteratsiya qilish orqali, masalan: nuclear no-first-use policy "yadroviy qurolni birinchi bo'lib qo'llamaslik siyosati";

- Ingliz tilidagi atamani ona tilida tasvirlash orqali, masalan: attack problem "xujumkor jangni olib borish taktikasi", to scramble fighters "trevoga bo'yicha qiruvchi samolyotlarni havoga ko'tarmoq". Shu sababdan, AQSh harbiy muhiti realiyasini va o'zbek harbiy terminologiyasida muqobiliga ega bo'lmagan atamalarni talqin qilish jarayoni o'ziga hos qiyinchilik keltirib chiqaradi. Shubhasiz, bu kabi atamalarning o'zbek tilida muqobiliga ega bo'lmashligi til hamda madaniy farqlanish bilan bog'liq va ularning to'g'ri talqin qilinishi esa bu atamalar komponentlarini to'liq etimologik tahlil qilishni talab qiladi.

Misol sifatida biz quyidagi holatlarni ko'rib chiqamiz.

1. Armoured cavalry, air cavalry terminologik so'z birikmalaridir. Ko'pgina lug'atlarda "bronikavaleriya" ma'nosini anglatadi, bu esa hozirgi kundagi muhitga mutlaqo to'g'ri kelmaydigan ko'rinishdagi noo'rin tarjimani keltirib chiqaradi. Chunki bu tarjima zirhga maxkamlab qo'yilgan otliq jangchilar iborasini hayolingizga keltiradi. Yanada noo'rin tarjima bu "havo kavaleriyasi", bo'lib, bu Pegaz (uchar ot)dagi suvoriylar/chavandozlar tushunchasini beradi.

Etimologik jihatdan cavalry so'zining leksemasi kavaleriya ya'ni, jangovar harakatlar va / yoki harakatlarni amalga oshirish uchun otlardan foydalanadigan qo'shin turi degan ma'noni anglatadi. Ammo ayni holatda izlanuvchi cavalry so'zining ikkilamchi leksemasiga duch keladi. Leksemaning ikkilamchi ko'rinishini anglab yetish til va madaniy xususiyatlari, axborot manbai va uning kontekstual qo'llanishiga bog'liq. Natijada, biz ushbu atamadan hozirda o'z vazifalarini bajarish uchun otda emas, balki zirhli mashinalar yoki vertolyotlarda amalga oshiradigan AQSh armiyasining bo'linmasini tarflash uchun foydalanmoqdamiz. An'anaviy otliqlarni yuqoridagilar bilan asosan

harakatchanlik va harakat tezligi kabi xususiyatlari birlashtiradi. Bu kabi xususiyatlarni ifodalash uchun, horse cavalry, armoured cavalry va air cavalry kabi turli terminologik so'z birikmalaridan foydalaniladi. Ulardan faqatgina birinchisi – horse cavalry to'g'ridan-to'g'ri “kavaleriya” deya tarjima qilinadi, qolganlarini ifodalash uchun “zirhli mashinalardan harakatlanadigan mobil razved bo'linma”, “razvedkaviy aeromobil bo'linma” kabi atamalar yaratish talab etiladi. Shunday qilib, hozirgi kunda cavalry so'zining asosiy xususiyati mobillik/tezlik bo'lgan qoshinlarni ifodalash uchun umumiy atama hisoblanadi.

2. Side arm, handgun so'zlari ko'pgina lug'atlarda “qurol” yoki “sovuq qurol” deb tarjima qilinadi ammo terminlarni tarjimasini to'laligicha yetkazib bera olmaydi. “Sovuq qurol” deganda o'zini himoya qilish va yaqin masofadan turib hujum qilish uchun mo'ljallangan qurol turi tushuniladi. Bu turdagi qurol, ham o'qotar, ham sovuq qurol bo'lib, uning sirasiga to'pponcha, revolver, kortik (dengiz ofitserlari va uchuvchilar taqib yuradigan xanjar turi), qilich kiradi. Bunday holda, ingliz tilidagi side arm atamasining o'zbek tilidagi muqobili – “shaxsiy qurol” ya'ni, kamariga tagib yuradigan qurol tushuniladi. Handgun atamasi esa faqat o'qotar qurolga nisbatan ishlatiladi. Chunki u barcha qurollar sirasidan tarkibiga faqatgina to'pponcha va revolver tegishli bo'lgan shaxsiy qurol turkumga kiradi va o'zbek tilida bu “shaxsiy o'qotar qurol”, yoki politsiya jargonida “tig” kabi muqobillari bilan tarjima qilinadi.

3. O'zbek tilida muqobiliga ega bo'lmagan leksik sinfga tegishli chalk atamasini talqin qilish biroz qiyin, chunki o'zbek tilida uning muqobili yo'q. Bu so'zning etimologiyasi Ikkinchi Jahon Urushi davriga to'g'ri kelib, bu davrda (1944) Normandiyada ittifoqchilar tomonidan amalga oshirilgan tadbir mobaynida desantchilarning kiyimlarining orqa tarafiga bo'r bilan ularning guruh raqamlari yozib qo'yilgan. Bo'r bilan, shuningdek, parashyut orqali pastga tashlanadigan yukning raqami ham yozilgan bo'lib, bu yuk eng avval tashlanishi kerak bo'lgan.

Zamonaviy ingliz tilida “bo'r” atamasi bitta samolyot\vertolyot bortida bo'lgan desantchi guruh yoki parashyutda pastga tashlanadigan yuk partiyasi ma'nolarini anglatadi. Masalan:

- “The first three chalks must be ready to move at 14:00 hrs”. – “Birinch uch guruh soat 14:00da uchishga tayyor bo'lishi kerak”.

- “You are in chalk 5 but your equipment will be shipped in chalk 2” – “Siz 5-guruhda uchasiz, ammo sizning moslamalaringiz 2-reys orqali jo'natila”.

Shunga ko'ra, gap aviatsiya transport vositalarining tartibi yoki desantlar tarkibi haqida ketayotganiga qarab tarjima varianti olinadi.

Til, vakillarining mentaliteti turiligi tilda yaqqol namoyon bo'ladi. Shu sababli, atamaning aniq mazmunini talqin qilish uchun ilmiy izlanuvchi so'zning ontologik holatidan tashqari, so'zning ichki shaklini ham hisobga olishi kerak.

A. Potebnya nima sababdan bir tilda bir predmetni ifodalash uchun bir necha so'zlar kerak va aksincha, bir so'z bilan bir necha predmetlarni ifodalash mumkinligini taxlil qilgan [3; B.26]. Masalan, commander va “qo'mondon” atamalari ma'no jihatidan bir hil emas. O'zbekiston armiyasida bu atamadan biror bir harbiy qismni boshqaradigan harbiy boshliq tushuniladi. AQSh armiyasida esa buning uchun ikki ya'ni, commander va leader atamalaridan foydalaniladi. Leader faqatgina vzvod yoki kichikroq guruh boshliq (squad leader, team leader) lariga nisbatan qo'llaniladi, qolgan hollarda esa commander so'zidan foydalaniladi. Bu qarama-qarshilik, comanderning qo'l ostida ofitser unvoniga ega bo'lgan boshqa komandirlar borligi, leaderda esa yoqligi bilan izohlanadi. Leader deganda qolgan jangchilar bilan jangavor operatsiyani amalga oshiradigan javobgar shaxs tushuniladi. Yuqoridagi fikrlarni umumlashtirgan holda, shuni ta'kidlash joizki, tarjima millatlararo do'stlik ko'prigi ekanligidan tashqari, madaniyat va ma'rifat sari ochilgan keng yo'l hamdir, so'zlarni to'g'ri tushunish va atamalarining to'g'ri tarjimasini asosan xorijiy va o'zbek harbiy realiysining muhitiga bog'liq.

Tarjimaning keng kulamda tarqalishi esa, o'zga xalqning madaniyatiga keng yo'l ochib berish bilan birga, o'zbek adabiyoti, madaniyati va san'atning rivojlanishiga, gullab-yashnashiga sabab bo'ldi. Binobarin, u xech qachon o'z kuchini yotmaydi, ijod mahsuli sifatida yashaydi, unga monelik qiladigan, uni rad etadigan, man qiladigan kuch topilmaydi.

FOYDALANILGAN ADABIYOTLAR RO'YXATI

1. Практический курс военного перевода второго иностранного языка. Английский язык: Учебник / С.А.Степанов и др. – М.: Изд-во ВУ, 2008. – 200 с. Учебник.
2. Nelyubin L. L. Uchebnik voennogo perevoda. Angliyskiy yazk. Obshiy kurs [pod red. d-ra filol. nauk prof. L. L. Nelyubina] / L. L. Nelyubin, A. A. Dormidontov, A. A. Vasilchenko – M. : Voenizdat, 1981. – 380 s.
3. Потебня А. А. Мысль и язык: монография – М: Директ-Медиа, 2012 –395 стр.
4. Lingvisticheskiy entsiklopedicheskiy slovar / Gl. red. V. N. Yartseva. – M. : Sov. entsiklopediya, 1990. –685 s.
5. Slovar Multitran.: <http://www.multitran.ru/c/m.exe?l1=1&l2=2&s=side arm>.

OYDIN HOJIYEVA SHE'RIYATIDA LIRIK QAHRAMON MASALASI

I.M. Asatjanova, talaba, Urganch davlat universiteti, Urganch

Annotatsiya. Maqolada iste'dodli shoira Oydin Hojiyeva ijodi lirik qahramon va poetik kechinma tasvir mahorati nuqtayi nazaridan etiladi. Lirik qahramonning fikrlash tabiati va badiiy talqin xususiyatlari ochib beriladi. Lirik qahramon ruhiy olamida ifodalangan turfa xil holatlar, ziddiyatlar tahlil qilinadi. Oydin Hojiyevaning lirik obrazlar yaratish tadriji ko'rsatiladi hamda poetik tasvirlash mahorati yoritib beriladi.

Kalit so'zlar: lirik qahramon, ijtimoiy voqelik, real tasvir, favqulodda obraz, lirik kechinma, poetik tasvir, lirik jarayon.

Аннотация. В статье представлено творчество талантливой поэтессы Айдын Ходжиевой с точки зрения лирической героини и поэтического опыта. Раскрывается характер мышления лирического героя и особенности его художественной интерпретации. Анализируются различные ситуации и противоречия, выраженные в духовном мире лирического героя. Выделены лирические образы и поэтические образы Айдын Ходжиевой.

Ключевые слова: лирический герой, социальная реальность, реальный образ, необычный образ, лирический опыт, поэтический образ, лирический процесс.

Abstract. The article presents the work of the talented poetess Aydin Hojiyeva from the point of view of lyrical heroine and poetic experience. The nature of the lyrical protagonist's thinking and the features of his artistic interpretation are revealed. The various situations and contradictions expressed in the spiritual world of the lyrical hero are analyzed. Aydin Khodzhieva's lyrical imagery and poetic imagery are highlighted.

Key words: lyrical hero, social reality, real image, extraordinary image, lyrical experience, poetic image, lyrical process.

Hozirgi o'zbek adabiyotida lirik turdagi asarlar salmoq jihatidan ham, sifat jihatidan ham yuqori o'rinda turadi. Chunki inson odatiy munosabatlarda ichki kechinmalarini bemalol ifodalay olmaydi. Iste'dodli shaxs esa inson ko'nglida hali hali tashqariga chiqmay "qatlanib yotgan" kechinmalarni o'zining lirik qahramoniga ko'chiradi. "Lirik qahramon - lirik asardagi odam timsoli, lirik kechinmalar tashuvchisi. Har qanday obraz sifatida lirik qahramon ham betakror, o'ziga xos individual shaxslik sifatlarini namoyin etibgina qolmay, muayyan umumlashtiruvchi universal xususiyatlarga ham ega bo'ladiki, bu hol unga shoir shaxsi bilan bir deb qaramaslikni taqozo etadi." [1]

Iste'dodli shoira Oydin Hojiyeva o'z lirik qahramoni orqali she'rxonni o'ziga rom qiladi. Chunki shoira lirikasida dard ham, shodlik ham uzviy bog'liqlikda yashaydi. Oydin Hojiyeva ijodida tabiat hodisalariga, hayot manzaralariga turli tomondan yondashish keng uchraydi. Ijodkor voqelikka badiiy ko'z bilan qarab, undan ramz topib go'zal obrazlar yaratadi.

Senga topinganim bildi-yu tog'lar,

Dedi: "U biz kabi basavlat, sokin"

Yonib ulgurman qizg'in chaqmoqlar

Dedi: "U biz kabi beshavqat, yorqin". [2]

80-yillar avlodi lirikasi bilan yaxshi tanish bo'lgan kishi darhol ilg'aydiki, bu xil she'rlar bizga notanish emas. Oydin Hojiyeva va uning safdoshlarining she'riyatida hayotga, insonga aloqador borliqning kutilmagan vaziyatlariga diqqatni tortish kuchli. Bu avlod lirik qahramoni g'ayritabiiy, ko'nikilmagan dunyoqarash sohibi, sinchiklab o'qilsa, unda hamisha norozilik ruhi sezilib turadi. Lirik qahramon ezgulik qilgisi keladi, soat sayin, daqiqa sayin o'sgisi, ulg'aygisi keladi. Lekin "basavlat", "sokin tog'lar" bilan tenglashmoq og'ir. Oydin Hojiyeva lirik qahramonini turfa xil obrazlar asosida akslantiradi. Shoira bir predmetga bir talay nigoh bilan qaraydi. "Chaqmoq" va "tog'lar" o'zi egallab turgan cho'qqidan tushmaydi, tog'lar - yuksaklik, ulug'lik maskani. Lirik qahramon barchani ayaydi, yaqinlarini yuksaklarda ko'rishni istaydi. Cho'qqilarda esa hamishalik sovuqlik, jonsizlik bor. Shoira she'rlarida ijtimoiy voqelikni real tasvirlashdan ko'ra, ifodaning ta'sirchan, kutilmagan bo'lishiga ko'proq e'tibor qaratadi.

Yo'limda shivirlab qoldi daraxtlar:

"Ishqi ildizlari bizningday mahkam!"

Boshimda chaq-chaqlab uchdi qo'sh kaptar:

“Ukpar patlarimday mayin ishq ham”. [3]

Lirik qahramonning omadli va baxtli onlari unchalik ko'p bo'lmagan. "Shivirlab qolgan daraxtlar" uning dard-u hasratlari sifatida namoyon bo'ladi. Uni adoqsiz g'am quchog'iga irg'itgan ham, baxtdan to'lg'ontirgan ham muhabbat tuyg'usi edi. Shoira uchun ishqdan boshqa narsa o'tkinchi va omonat, "daraxtlar" esa lirik qahramonga ko'ngil sezimlarini mudom eslatib turishga urinadi. "Ishq ildizlari" yurak ichkarisi tomon mahkam o'rmasgani, chuqurlashgani sari mo'jazzgina ko'ngilning dardlari tobora ulkanlashadi. Oydin Hojiyeva she'rlaridagi favqulodda obrazlar lirik qahramonni hushyor torttiradi. Ishqning "qo'sh kaptarlarning ukpar patlari"ga o'xshatilishi she'rdagi tashqi mayin ohang tufayli she'rxonni allaqanday muloyim kayfiyat og'ushiga solib qo'yadi.

“..ko'pincha lirik qahramon o'z tabiati, odamlar va hayot hodisalariga munosabati bilan shoir shaxsiga juda yaqin keladi, lekin ular deyarli hech qachon to'liq birlashib ketmaydi” [1] Oydin Hojiyeva ham o'z lirik qahramoniga shaxsiyatining ba'zi qirralarini singdiradi. 80-yillarning o'rtalariga kelib, she'riyat bog'ida bahor havosi esa boshladi. She'riyatning yangi kurtaklari barg yoza boshladi:

Men bahorning ko'nglini topdim,
Uchirdi gul arg'imchoqlarda.
Kuzning za'far libosin o'pdim,
Zar yaproqlar terdim bog'larda. [4]

Ushbu "Fursat deydi" she'rida shoira yaratgan lirik qahramon shoira "men" i orqali o'z aksini topganligini kuzatamiz. Uning ichki dunyosi rang-barang shaklda u yoki bu tarzda talqin etiladi. Shoira bahor bilan do'st tutinadi. Uning uchun bahor umrning ko'rki, qalbining suyanchig'i bo'ladi. She'rdagi lirik qahramon shodligini ham, dardini ham, avvalo, u bilan baham ko'rgisi keladi, har gal bahor kelganda bamisoli yoshlikning beg'ubor olamiga qaytgandek bo'ladi.

Odatda, Oydin Hojiyeva o'z ruhiy-psixologik holatini sintez qiladi. Ijodkor idrokida nish urgan ingichka tuyg'ular silsilasi lirik qahramon kechinmalarida maromiga yetadi. Unda poetik xarakter to'laqonli shakllanadi. Shunga muvofiq ravishda insonning tafakkur qirralari uzluksiz ravishda lirik jarayonda uyg'unlashadi.

Men quvonchda, men baxti bekam,
Men yerdamas, osmonlardaman!
Afsona qizlarday chinkam
Ishq bitilgan dostonlardaman. [2]

“Shaxsiyatga mos mag'rurlik, qaysarlik, ayni paytda, mislsiz mehnatkashlik, bo'ysunmaslik, tengsiz kuchli xotira tinimsiz o'qib o'rganish stixiyasi, rostgo'ylik singari jihatlar shoir ijodining o'ziga xosligini belgilaydi.” [5] Oydin Hojiyeva sokinlik, andisha, po'rtanali ruhiyatdan voz kechadi, aksincha, lirik qahramon endi ochiq, shiddatkor, hissiyotlarini jilovlay oladi. Shoiraning baxt haqida, quvnoq hayot to'g'risida bitayotgani she'rxonni hayratga soladi. Chunki ko'rinib turibdi-ki, baxt hali bekam emas. U o'z she'rlarining bahosini biladi, lirik chizgilarning kamolidan ko'ngli xotirjam, ma'naviy yetukligidan g'ururga to'lgan ijodkorning kechinmalari ifoda etiladi.

Yolg'izlikning dardi, azobi
Tog' boshiga tushsa - degay dod,
Quvonchimning botgan oftobin
Topib berdi ko'zingdan hayot. [2]

Lirik qahramon qalbini og'ir tirnagan yolg'izlik tuyg'usi she'rxon qalbini ham shu his girdobiga tashlaydi. Tog'dan yog'ilajak zarbalar lirik qahramonning "quvonch oftobini botiradi". Lekin bularning barchasi o'tkinchi. Tong qayta otadi va yana ko'ngilga huzur bag'ishlaydi. Lirik "men" oftobni tashvishlariga, yana quvonchlariga sherik qildiradi. Topadi-da, endi oftob u bilan. Shunday bo'lsa ham jon yana bezovtalanadi:

Men bilaman - joning o'rtanur
Yuzlarimga soya solsa g'am.
Osmoningga sig'may qolar nur
Shodligimni bir boshdan aytsam! [2]

Shodliklar shirin entiktiradi. Qalbdan yana nur uyg'onadi. Baxtiyor onlar... Shoiraning tilagi she'rga aylanadi. Tilaklar esa lahsaga ko'chadi. So'ng esa uzaygandan uzayib boraveradi. Shoira esa olis-olislariga borib taqaladigan shodlikning ertagini aytishdan zirikadi. Chunki she'rxonni umidbaxsh lahzalar qiziqtiradi.

Xulosa qilib aytadigan bo'lsak Oydin Hojiyeva ijodida lirik qahramon shoira "men" i orqali talqin qilinadi. Lirik qahramon ruhiy olamida ifodalangan turfa xil holatlar, ziddiyatlar, umuman olganda shoira shaxsiyati haqida so'z borganda Oydin Hojiyeva lirikasida noodatiy manzaralar keng

uchraydi. Shu bilan birga shoira she'riyatidagi lirik qahramon dunyoqarashida ijtimoiy voqelikka munosabat kuchli bo'lib davr ruhi singdirilgan.

FOYDALANILGAN ADABIYOTLAR RO'YHATI:

1. Q.Yo'ldosh, M.Yo'ldosh. Badiiy tahlil asoslari. T: Kamalak, 2016.
2. Xojieva Oйдин. Тамал тоши: [Шеърлар]. – Т.: Адабиёт ва санъат нашриёти, 1988.
3. Хожиева Ойдин. Шом шуълалари: Сайланма. Шеърлар, дostonлар. – Т: "Sharq", 2010.
4. Xojieva Oйдин. Мушфиқ онажон: Шеърлар ва шеърлий қисса, - Т.: Адабиёт ва санъат нашриёти, 1983.
5. Қозоқбой Йўлдошев. "Ёниқ сўз". "Янги аср авлоди", 2006 йил.

UDK 808.5

HALIMA AHMEDOVA SHE'RIYATIDA BADIY TASVIR VOSITALARINING QO'LLANILISHI

I.Z. Bekmuradova, talaba, Samarqand davlat universiteti, Samarqand

Annotatsiya. Maqolada Halima Ahmedovaning badiiy tasvir vositalaridan foydalanish mahorati tahlil qilingan. Shoira she'riyatida qo'llangan badiiy tasvir vositalari metafora va o'xshatish san'ati misolida tadqiq etilgan. O'xshatishlarning turlarini tasnif qilish orqali ularning har biri misolida shoira she'riyatida qo'llangan o'xshatishlarning o'ziga xos funksional-semantik xususiyatlari ochib berilgan.

Kalit so'zlar: metafora, metaforik ma'no, o'xshatish, , grammatik o'xshatish, logik o'xshatish, ekspressivlik, obrazlilik.

Аннотация. В статье анализируется умение Халимы Ахмедовой использовать художественные образные средства. Художественные образы, использованные в поэзии, исследуются через искусство метафор и аналогий. Классифицируя типы аналогий, на примере каждой из них выявляются специфические функционально-смысловые особенности аналогий, используемых в поэзии поэта.

Ключевые слова: метафора, метафорическое значение, аналогия, грамматическая аналогия, выразительность, образность

Abstract. The article analyzes Halima Ahmedova's skills in using artistic means of imagery. The means of artistic expression used in the poet's poetry are studied in the example of metaphor and the art of simile. By classifying the types of analogies, the specific functional-semantic features of the analogies used in the poet's poetry are revealed in the example of each of them.

Keywords: metaphor, metaphorical meaning, analogy, grammatical analogy, logical analogy, expressiveness, figurativeness

So'zlashuv jarayonida, shuningdek badiiy adabiyotda so'zlovchi yoxud yozuvchi ifodalayotgan fikrni til birliklari vositasida ta'sirchan ifodalash, tasvirning o'ziga xos individual xususiyatlarini ochish uchun so'zlarni o'z ma'nosidan tashqari ko'chma ma'nolarda ham qo'llaydi. Bunda so'zlar o'z lingvistik vazifasi bilan bir qatorda qo'shimcha ma'nolarni ham ifodalaydi. So'zlarning bunday ma'nolarda qo'llanishi nutqqa yoxud badiiy asarga obrazlilik, ekspressiv bo'yoq beradi, ifodani erkin va to'laqonli ochib berib, tinglovchi yoxud o'quvchining estetik zavq olishini ta'minlaydi. Metafora ana shunday san'atdir. Metafora narsa va hodisalar o'rtasidagi o'xshashlikka asoslangan holda so'z ma'nosining ko'chishi hodisasini ifodalaydi. [2] Metaforaning asosiy vazifasi badiiy matnga obrazlilik bag'ishlash bilan bir qatorda muallif tomonidan tasvirlanayotgan obrazning barcha qirralarini o'quvchi tasavvurida aniq gavdalanitirish, fikrning aniqligini ta'minlashdan iboratdir. Halima Ahmedova she'riyati o'ziga xos betakror metafora va o'xshatishlarga boydir. Shoira nutqning obrazlilikini oshirish maqsadida metaforadan foydalanishda asosan, ot, sifat va fe'l turkumidagi so'zlarni ishlatadi. Masalan quyidagi misrada metaforik ma'noda qo'llangan so'zlar ot va fe'l so'z turkumida:

Sog'inib qarayman nihollar tomon,

Ular mendan yuzin ters o'giradi.

Va bog'ning qalbini chayqatib, chayqab

Shamol yuguradi, vaqt yuguradi. [1, C.15]

Quyidagi misralarda esa sifat metaforik ma'noda qo'llangan:

Tongimni tunlarga arzon pullagan

Shodligimga boshqorong'u ajinalar. [1, C.33]

Shoira metaforadan ayniqsa tabiat manzaralarini tasvirlashda ko'p foydalanadi va bu tasvirga obrazli va ta'sirchan jilo baxsh etadi:

Shabnamning ko'ziga cho'miladi nur,

Lola urug'ida *qaynaydi bahor...*

Shoiraning mazkur she'rida keltirilgan manzara, tasvirlanayotgan jarayon she'rxonning ko'z o'ngida birdan jonlanmaydi, avvalgi satrlarda qo'llangan shabnam, lola, nur kabi so'zlar manzaraning tabiat tasviri bilan bog'liqligini ko'rsatib tursa-da, asosiy mazmunning yuzaga chiqishi metaforik tasvirlar orqali amalga oshiriladi.

G'uborlar ishqidan *chuchkirib*

Mening ko'nglim ko'chasiga yetib keladi
mehnatkash shamol.

Ko'nglimdan *supurish* uchun

Men chekib tashlagan *lahzalar murdasini*. [1, C.28]

Yuqoridagi misralarda g'ubor va armonlarga to'lgan ko'ngil holati shunday tasvirlanganki, uni *supurish* uchun kelgan shamol g'uborlardan *chuchkira* boshlaydi. Misralarda "lahzalar murdasi" jumlasini orqali shoira o'tgan vaqt, boy berilgan umrga ishora qilmoqda. Bu kabi metaforalarning Halima Ahmedova she'riyatida ko'plab uchrashi shoiraning ko'chimning bu turidan nihoyatda unumli, o'z o'rnida mohirona foydalanganining o'ziga xos dalilidir. Metaforalar poetik mahorat va individuallik namunasi sifatida shoiraning bu boradagi o'ziga xosligini ko'rsatadi, tasvirlanayotgan odatiy manzarada ham o'zgachalik topa bilib, ana shu jihatni betakror san'atlar vositasi yuzaga chiqaradi. Metafora ifodaning noodatiy, boshqalariga o'xshamaydigan hamda latif bo'lishini ta'minlaydi.

Halima Ahmedova she'rlarida o'xshatish san'atidan ham mahorat bilan foydalangan. O'xshatish shunday san'atki, unda so'zlarda ifodalangan ikki yoki undan ortiq narsa va hodisa, xususiyatlar o'rtasida mavjud bo'lgan o'xshashlik, sifat va belgidagi umumiylik qiyoslanadi, o'zaro solishtiriladi, tasvirlanayotgan narsa-hodisaning ayrim xususiyati yorqin, chuqurroq va ta'sirliroq ochib beriladi. Narsa va hodisalar o'rtasidagi o'xshashlikka asoslanib, ularning biri orqali ikkinchisining belgisini, mohiyatini to'laroq, aniqroq, bo'rttiribroq ko'rsatib berish o'xshatish deyiladi. O'xshatish eng qadimiy va ko'p qo'llanadigan tasviriy vositalardanidir. [2] Ijodkor o'xshatishdan ifoda tasvirini badiiy ta'sirchan ifodalash uchun, uning o'ziga xos individual xususiyatlarini ochishda tabiat manzaralarini tasvirlashda foydalanadi. H. Ahmedova qo'llagan o'xshatishlar go'zal va betakrorligi, ta'sirchanligi bilan bir-birini takrorlamaydi. Shoira tashbehlarida o'xshatish obyekti qilib, asosan, tabiat unsurlari olinadi. Masalan, "Gul uzardim shamoldagi yaproqdek titrab...", "Men bir dil izladim yomg'irday ezgin...", "Bug'doy boshog'iday egildim man", "Xazonday sudraldim beso'z, bejavob", "Xayrigul bargidek titragan ruhim..." singari.

O'zbek tilida boshqa tillarda bo'lgani kabi o'xshatishlar to'rt unsuridan tarkib topadi va ularni o'xshatish subyekti, o'xshatish etaloni, o'xshatish asosi va o'xshatishning shakliy ko'rsatkichi deb nomlanadi [3] M.Mukarramov o'xshatishlarni yuqorida keltirilgan to'rt unsurning qay darajada ishtirok etishi belgisiga qarab ikki guruhga ajratadi:

1. Grammatik belgili o'xshatishlar. Bunda obyekt, obraz va belgilar grammatik ko'rsatkichi bilan mavjud bo'ladi. To'rt belgidan birontasi ham tushib qolmaydi.

2. Logik o'xshatishlar. Bunda grammatik belgi bo'lmaydi.

Xayolni quchoqlab *yulduzday* kuydim.

Oy tuqqan bog'larning qalbini

G'arib *tilanchiday* tilanib suydim. [1, C.85]

Misralarida shoira lirik qahramonning ruhiy holati ya'ni hijron o'tida kuyish azobini yulduzning kuyishi (yonishi) ga o'xshatsa, keyingi satrda qalbgaga intiqqligini tilanchining tilanishiga o'xshatyapti. Va bu yerda o'xshatish subyekti lirik qahramon bo'lsa, o'xshatish etaloni tilanchi, o'xshatish asosi suyish, o'xshatishning shakliy ko'rsatkichi esa *-day* qo'shimchasi hisoblanadi.

Bemanzil yo'lovchi – kunlar ortidan

Xazonday sudraldim beso'z, bejavob... [1, C.96]

Birinchi satrda grammatik belgisiz holda kunlar bemanzil yo'lovchiga o'xshatilgan. Bu logik o'xshatishga misol bo'ladi. Ikkinchi satrdagi xazonday sudraldim esa grammatik belgili o'xshatishdir. Shoira qo'llagan o'xshatishlar noodatiyligi, bir-birini takrorlamasligi bilan alohida ajralib turadi.

Ta'kidlash joizki, yuqorida keltirilgan o'xshatishni yuzaga chiqaruvchi va uni tashkil qiluvchi to'rt elementning har biri ham muqim joylashavermaydi. Odatiy o'xshatishlarda o'xshatish asosi bo'lmaydi. So'zlar orasida o'xshatish, qiyoslash ma'nosining borligi o'xshatishning shakliy ko'rsatkichlari orqali ham ko'rinib turadi. O'xshatishlarda shakliy ko'rsatkich asosan ikki turga bo'linadi:

– Leksik shakliy ko'rsatkichlar. Bunday turdagi vositalarga so'z shaklidagi *kabi, singari, yanglig', bamisoli, bamisli, misoli, misli, monand, xuddi, qadar, naq, go'yo* kabi vositalar ko'rsatkichlar kiradi.

– Grammatik shakliy ko'rsatkichlar. Bu tur shakliy ko'rsatkichlar qo'shimcha shaklidagi vositalar bo'lib, ularga quyidagilar kiradi: *-dek, -day, -dayin, -simon, -namo, -omuz, -cha* va hokazo.

Halima Ahmedova qo'llagan o'xshatishlarda o'xshatishni yaqqol yuzaga chiqaruvchi shakliy ko'rsatkichlar ko'pincha ishtirok etadi. Faqat ayrim hollardagina shakliy vositasiz o'xshatishlar uchraydi, Shoir o'xshatishlarida yuqorida aytilgan shakliy ko'rsatkich turlarining har ikkalasidan she'r strukturasi va mohiyatidan kelib chiqqan holda foydalangan:

Kulgaymi baxtim yo kulmagaymi,
Bu ko'hna charxim o'ldirmagaymi?

Yo sarvigulday so'dirmagaymi,
Durdona yanglig' chiqsam sadafdin. [1 C.28]

Mazkur to'rtlikda *-day* grammatik vositasi va *yanglig'* leksik vositalari o'xshatishni yuzaga chiqargan. Ko'rinadiki, o'xshatishning asosida ham, metaforaning asosida ham qiyoslash-o'xshatish mazmuni yotadi. Har ikkala ifoda tasvir vositasi ham ekspressivlik, obrazlilik xususiyatlariga ega. Biroq, metaforada obrazlilik o'xshatishga nisbatan kuchlidir. Halima Ahmedova she'rlarida ifodalanayotgan mazmun-mohiyat, badiiy tasvir nutqning betakror ifoda tasvir vositalari: o'xshatish va metaforalar bezagida yanada sayqallashib, go'zal qiyofaga kelgan. Shoir she'riyatida bu kabi badiiy tasvir vositalari nihoyatda ko'p uchraydi. Bu esa shoiraning ifoda tasvir vositalarining bu turlaridan nihoyatda unumli, o'z o'rnida mohirona foydalanganining o'ziga xos dalilidir. Halima Ahmedova she'riyati shunday o'ziga xos metaforalarga, obrazli o'xshatishlarga nihoyatda boy va uning betakrorligini belgilab turuvchi vositalar orasida eng e'tirofqa loyig'i o'xshatish va metaforalardir.

FOYDALANILGAN ADABIYOTLAR RO'YXATI:

1. Ahmedova H. Tashbeh. –T.:Akademnashr, 2017.(Ahmedova H. "Tashbeh")
2. Qo'ng'urov R., Begmatov E., Tojiyev Y.. Nutq madaniyati va uslubiyat asoslari. – T.: O'qituvchi,1992. (R. Kungurov, E. Begmatov, Y. Tojiyev. "Fundamentals of Speech Culture and Methodology.")
3. N. Mahmudov. O'xshatishlar – obrazli tafakkur mahsuli. O'TA, 2011-yil 3-son. (N. Mahmudov. "Analogies are a product of figurative thinking")

UDC 808.5

THE LINGUISTIC IMPACT OF GENDER FACTOR ON SPEECH CONDUCT

Z.O. Djalilova, English Teacher, Bukhara State Medical Institute, Bukhara

Annotatsiya. Ushbu maqolada gender bilan bog'liq til o'zgarishlari bo'yicha olib borilayotgan tadqiqotlarning holati tahlil qilinadi. Maqolada rus va xorijiy olimlarning gender omilini o'rganishga jalb qilingan nazariy va eksperimental ishlari tahlil qilinadi, bu esa ma'ruzachilarning nutq xatti -harakatlariga ta'sir qiladi.

Kalit so'zlar: jins, sotsiolingvistika, gender omili, nutq xulq -atvori, erkaklar va ayollar nutqi.

Аннотация. В статье анализируется текущее состояние исследований языковых изменений по гендерному признаку. В статье анализируются теоретические и экспериментальные работы российских и зарубежных ученых, занимающихся изучением гендерного фактора, влияющего на речевое поведение говорящих.

Ключевые слова: гендер, социолингвистика, гендерный фактор, речевое поведение, мужская и женская речь.

Abstract. This article analyzes the current state of research on gender-related language changes. The article analyzes the theoretical and experimental works of Russian and foreign scientists involved in the study of the gender factor, which influences the speech behavior of speakers.

Key words: gender, sociolinguistics, gender factor, speech behavior, men's and women's speech.

The central object of sociolinguistic research is the social marking of language and speech. Defining language as a form of social behavior, researcher U. Labov notes its dependence on a number of extralinguistic factors of a socio-psychological nature that influence the choice of speakers of certain language means [19]. Such factors include sex, age characteristics of an individual, his social status, degree of education and ethnicity.

According to the French linguist A. Meillet, "language is a highly social phenomenon ... The task of linguistics is to show how this or that structure of language interacts with this or that structure

of society" [21, p. 16]. R.A. Budagov: "The social nature of a language determines not only the conditions of its existence, but also all its functions, features of its vocabulary and phraseology, grammar and stylistics" [1, p. 24]. Thus, an effective study of the current state of the language is possible only outside of the separation from the social conditions of its functioning. The concept of "gender", introduced into scientific use by R. Stoller, is focused not so much on the physiological characteristics of the individual, but on the peculiarities of his social roles, behavioral models, the originality of emotional characteristics and speech traits due to the influence of gender. Thus, following O.A. Voronina, gender can be defined as "a set of social and cultural norms that society prescribes for people to fulfill, depending on their biological sex" [3]. In the linguistic description, the concept of "gender-lect" or "sexolect" is also used, combining the differences that appear in the speech of men and women.

The category "gender" is widely used both in linguistics and in many social sciences: sociology, anthropology, psychology, etc. As noted by I.I. Khaleeva, "the approach to genderism as a reality mediated by signs, symbols and texts allows us to define gender as a kind of interdisciplinary intrigue, at the heart of which many human sciences are intertwined" [14]. The work of many domestic and foreign linguists is devoted to the problem of studying linguistic characteristics due to the gender factor, which can be classified according to the following main areas.

1. Linguistic genderology, or gender linguistics, within the framework of which the research of A.V. Kirilina, E.I. Goroshko, I.N. Skachkova, E.A. Zemskoy, M.A. Kitaygorodskaya, N.N. Rozanova, G.V. Baryshnikova and others. The attention of linguists working in this area is focused on solving two main problems.

- Reflection of the speaker's gender factor. The purpose of this approach is to identify and describe how the gender identity of speakers is manifested in the language, what assessments are attributed to representatives of different genders and how gender stereotypes are manifested [6]. The main objects of research are the lexical level of the language, its nominative system, as well as syntactic constructions.

- Features of speech behavior of men and women. This approach is focused on identifying gender-specific communication strategies, studying ways to achieve success in communication, as well as the influence of gender on the choice of certain language means by communicants of different genders. At the same time, as noted by E.I. Goroshko and A.V. Kirilina, female speech has been studied much more widely than male speech, since male speech is perceived as a standard, a norm, while female speech is viewed as a marked phenomenon and thus attracts the interest of researchers [5, p. 234].

2. A look at language from the point of view of feminist theory, or feminist linguistics, represented by the works of R. Lakoff, L. Push, S. Tremel-Pletz, D. Spender and others. Representatives of this trend argue that there is an asymmetry in the language system itself, limiting the speech abilities of women, and also believe that the languages functioning in patriarchal societies inherently discriminate against women and assign them only a secondary role. So, I.N. Skachkova gives the following examples that clearly demonstrate gender asymmetry in French: the absence of feminine nouns denoting the name of prestigious professions (*peintre, écrivain, docteur*); assignment of negative connotations to some animate feminine nouns (*maitre - maitresse, courtisan - courtisane*); the absence of a neutral personal plural pronoun to denote both sexes, as a result of which the nomination is carried out by masculine gender (personal pronoun *ils*), etc. [12]. R. Lakoff argues that there is a special "female" language, the features of which are manifested in the choice of lexical means, syntactic constructions, as well as at the suprasegmental level. So, in the female vocabulary, there are words that are ignored by men, for example, the names of color shades (*lavender, mauve*); in addition, women tend to use semantically empty interjections (*oh dear, goodness, oh fudge*), emotionally charged adjectives (*adorable, charming, sweet, divine*) and hyper-correct grammar. As a general rule, the author characterizes women's speech as more polite than the speech of men, which is manifested not only in the use of weaker expressions by women, but also in the preference for some syntactic constructions, such as the dividing question. R. Lakoff ascribes to women the desire to avoid conflicts and collisions that may arise in the process of communication and even some uncertainty [8]. The developments in this area have led to the establishment of certain linguistic ethical norms prescribing to avoid manifestations of sexism in official speech. These include, for example, the appearance in French and the approval in the official register of the feminine forms of nouns *le professeur <la professeure, le président <la présidente*.

3. Sociolinguistic approach to the study of gender variability, dating back to sociophonetic studies of variables conducted by W. Labov and P. Trudgill on the material of the British version of

the English language, during which scientists came to the conclusion that women tend to choose more prestigious phonemes than men [twenty; 23]. Scientists explain this phenomenon by the fact that the use of standard forms in speech allows women to take a more prestigious position in society and gain respect. This fact is also indicated by M.R. Kay, explaining the lower social status of women for their frequent use of diminutive forms of words and tag-questions in French (for example, *n'est-ce pas?*) [17]. According to the observations of N.B. Vakhtin and E.V. Golovko, women are inclined to conservatism and use borrowings and neologisms less often than representatives of the stronger sex [2, p. 76]. O. Espersen writes about this, and also notes that in situations of bilingualism, men learn a new language more easily, while women more often remain monolingual [16]. Linguists who study language in its social context note the presence of gender marking at all levels of the language system. So, N.L. Pushkareva argues that women are characterized by the use of detailed syntactic constructions, inversions and expressive sentences [11, p. 32]. N.Y. Sorokaletova, as a result of a study of the pronunciation of BBC News announcers at the suprasegmental level, concludes that women have a wider and higher frequency range, as well as a higher percentage of emphatic tones [13]. Ch. Kramare reveals in women's speech a clearer articulation, as well as the presence of taboo words, while men are characterized by a rich vocabulary and the use of argotisms [18].

4. Research into the features of the speech behavior of men is a relatively new direction, since the study of the speech characteristics of men is practically not carried out in isolation. In general, as noted by A.D. Petrenko and E.Sh. Isaev, men tend to refrain from displaying emotions and build their statements more deliberately than women [10]. According to the research of O.E. Kleschova, males tend to strive for leadership, including in communication [7]. So, in the process of communication, men build a hierarchy, according to which some communicants dominate in the conversation, and the rest speak much less. In addition, men are not inclined to discuss personal topics and in the process of conversation tend to emphasize their awareness of world news, economic issues and sports.

5. Psycholinguistic studies of sex, based on the position of the initial biological predetermination of cognitive characteristics of both sexes. However, this classification is conditional, since the selected areas are closely interrelated and complement each other. It should be noted that the differences in the speech behavior of men and women reflect their psychological characteristics, differences in the perception of reality and understanding of their own nature, as well as the personal qualities of the opposite sex. Thus, researcher V.V. Makarov emphasizes that gender is a certain type of mentality and social behavior [9]. According to E.I. Goroshko, "in the image of a modern woman, for men the main features are one way or another connected with her attitude towards men, while for women her business qualities are the most relevant. Differences also relate to the emotional-evaluative side: men are supercritical towards modern women, giving them mostly negative characteristics, women, on the contrary, more often indicate words expressing a positive emotional assessment" [29, p. 30].

Differences between male and female worldviews also influence the choice of a speaker's communication strategy. Thus, D. Tannen demonstrates the differences between the communication styles of men and women in the form of the corresponding binary oppositions: independence - intimacy, competition - community, public - personal. The author explains this by the peculiarities of the position of men and women in society and the inconsistency of the requirements imposed by society on representatives of different genders. In addition, examining men and women as two subcultures with different models of behavior and communication, D. Tannen believes that the misunderstandings that arise between communicants of different sexes are caused by the fact that they speak different

"Gender lectures" [22]. The results of an experimental study conducted by S. Bailly on the material of the French language have demonstrated that, in addition to the general norm of language, there are also subjective norms of speech behavior, which are different for men and women, which determine communication strategies and the choice of speakers of certain options from the linguistic arsenal [15, p. 107]. There is no doubt that the differences in the speech of men and women are very significant and affect all levels of the language system, however, it is impossible to talk about the existence of exclusively "male" and "female" languages. With regard to European languages, the attention of linguists is drawn primarily to the preference of men and women of certain language options, as well as to the factors that determine their choice.

The least developed gender component of non-European languages [30]. At the same time, fragmentary gender aspects of the language in intercultural comparison are presented in the works of linguists who do not consider themselves to be genderologists [4, 31]. Thus, I've ultimately come to a scientific conclusion that gender belonging has a great influence on human's speech and verbal

interrogation in the society, as there are a lot of socio-linguistic aspects referring to both men and women, that are already described and analyzed within the given research.

REFERENCES:

1. Budagov R.A. What is the social nature of language? // Questions of linguistics. - 1975. - No. 3.
2. Vakhtin N.B., Golovko E.V. Sociolinguistics and sociology of language: textbook. - SPb.: IC "Humanitarian Academy"; Publishing house of Europe. University in St. Petersburg, 2004. -- 336 p.
3. Voronina O.A. Gender // Dictionary of gender terms. - M., 2002.
4. Goroshko E.I. Problems of studying the characteristics of male and female speech styles / E.I. Goroshko // Man speaking: language, knowledge, culture / ed. A.A. Romanov. - Moscow - Tver, 1995. - pp. 25–36.
5. Goroshko E.I., Kirilina A.V. Gender studies in linguistics today // Gender studies. - Kharkov: Kharkov Center for Gender Studies. - 1999. - No. 2. - P. 234–241.
6. Kirilina A.V. Gender: linguistic aspects: monograph. - M.: Institute of Sociology RAS, 1999. - 155 p.
6. Obidovna, D. Z., & Sadullaev Denis. (2021). Formulas of speech etiquette in a gender-engineered communication strategy. central asian journal of theoretical & applied sciences, 2(6), 5-11. Retrieved from <http://cajotas.centralasianstudies.org/index.php/CAJOTAS/article/view/180>
7. Zarnigor Obidovna Djalilova Studies on gender linguistics in the field of uzbek language // Academic research in educational sciences. 2021. №3. URL: <https://cyberleninka.ru/article/n/studies-on-gender-linguistics-in-the-field-of-uzbek-language> (дата обращения: 30.06.2021).
8. Djalilova Z.O., Bayetov B.K., Khikmatova M.U. Children's infectious diseases // Eurasian Journal of Academic Research volume 1, № 02, 2021 – p. 232-235, Innovative academy research support center
9. Djalilova Z.O., Juraev Sh.Sh., Kosimov Sh.M. Latin as a professional language of medical workers // Научно-практический электронный журнал “Моя профессиональная карьера”, том 1, № 23, с. 79-85, 2021 г.

UDC 81-13

GRAMMAR IS THE BASIS OF LANGUAGE

G.J. Ibodullaeva, lecturer, Termez state university, Termez

Annotatsiya. *So'nggi yillarda til tadqiqotchilari va amaliyotchilari e'tiborni individual lingvistik ko'nikmalarni rivojlantirishdan so'zlovchining maqsadlariga erishish uchun tildan foydalanishga o'tkazdilar. Kommunikativ kompetentsiya sifatida tanilgan ushbu yangi yo'nalish til o'qituvchilarini o'z talabalarini tildan ijodiy foydalanishga jalb qiladigan vazifaga yo'naltirilgan faoliyatni izlashga olib keladi. Ingliz tilini chet tili sifatida o'rganish jarayonida yozish eng muhim ko'nikmalardan biri hisoblanadi. Hayotiy ahamiyatga ega bo'lgan kommunikativ mahoratdan tashqari, bu o'quvchiga muloqot jarayonini rejalashtirish va qayta ko'rib chiqish imkonini beradigan mahoratdir.*

Kalit so'zlar: *grammatika, muloqot, bosqichma-bosqich, foydalanish, yozish*

Аннотация. *В последние годы языковые исследователи и практики сместили акцент с развития индивидуальных языковых навыков на использование языка для достижения целей говорящего. Это новое направление, известное как коммуникативная компетенция, побуждает учителей иностранных языков искать целенаправленные занятия, которые вовлекают их учеников в творческое использование языка. В процессе изучения английского языка как иностранного письмо считается одним из важнейших навыков. Помимо того, что это жизненно важный коммуникативный навык, это навык, который позволяет учащемуся планировать и переосмысливать процесс общения.*

Ключевые слова: *грамматика, общение, постепенность, использование, письмо.*

Abstract. *In recent years language researchers and practitioners have shifted their focus from developing individual linguistic skills to the use of language to achieve the speaker's objectives. This new area of focus, known as communicative competence, leads language teachers to seek task-oriented activities that engage their students in creative language use. In the process of learning English as a foreign language, writing is considered as one of the most essential skills. In addition to being a communicative skill of vital importance, it is a skill which enables the learner to plan and rethink the communication process.*

Key words: *grammar, communication, gradual, use, write*

Therefore, teaching writing skills should be taught gradually starting from instrumental skill to content-based writing. Teaching writing should be started from beginning level. Most school textbooks are focused on teaching writing separately without integration of other skills. In other words, our qualification work pursues as its major aim to help foreign students improve their writing skills with the integration of other skills from the beginning level. The significance of our work can be proved that we tried to find optional methods of improving writing skills from the beginning level

and we applied them in practice.

The object and subject matter of the project In the future English learners and teachers will be able to learn and to teach by the help of different supplementary resources. They will be able to use instructions how to teach and to use supplementary resources. In the following qualification paper here is mentioned how to get ready for the lessons what actions teachers and learners should do for teaching and learning foreign languages. We will be able to use it for educational institutions.

The aim and tasks of the project work is to carry out a detailed investigation of teaching and learning English as a means of basic teaching styles and methods by the help of discourse analysis. To find out as much as possible easier ways and variants of teaching and learning English language through supplementary resources. When we learn foreign languages first of all we have to learn how to work with different resources it depends on learners how successful they are in usage and teacher should have experience to teach. It would be better if the language learners and teachers had learned different types of learning and teaching methods as an interactive ways of teaching and learning using supplementary resources. Main aim of this theme is to teach and to learn basic types of learning and teaching with modern innovation technologies. It has been worked out on the basis of the aim of the work: Teachers' grammatical knowledge influences what students learn about writing limitations in teachers' grammatical content knowledge can generate student misconceptions

- Teachers' 'applied' knowledge is more significant than declarative knowledge
- To learn how to make classroom activities through writing.
- To analyze some features of grammar in writing
- To define the role of writing in teaching grammar.
- To detect the necessity of motivation and building up confidence.
- The usage of grammar in writing process.
- To learn how to effect grammar while learning language.

The tasks of the paper have been worked out on the basis of the aim of the work: We are going to talk about easy variant of teaching and learning English through using different supplementary resources.

Theoretical and practical value of the project work is seen in the fact that it will give the language learners and teachers to work out recommendation on how to learn and to teach English lessons in the process of translation and what ways are applicable in the process of learning and teaching. It helps learners to learn very fast with integrated form. I think it will be useful for learners to learn how to use the mentioned methods of teaching and learning.

The material, methods, results and conclusion of the work can be helpful for the teachers and students of foreign languages faculty in learning practical courses, also in teaching theoretical courses of teaching foreign languages.

Good writing is essential for success in school and the 21st century workplace. Writing is a complex combination of skills which is best taught by breaking down the process. The writing process involves a series of steps to follow in producing a finished piece of writing. Educators have found that by focusing on the process of writing, almost everyone learns to write successfully. By breaking down writing step-by-step, the mystery is removed and writer's block is reduced. Most importantly, students discover the benefits of constructive feedback on their writing, and they progressively master, and even enjoy, writing.

Professors in departments other than English often feel writing is outside their area of expertise. Many of us in English departments (I'm generalizing here) feel that students should have gotten rudimentary skills and grammar in high school, so that we can focus on ideas and critical thinking and mastery.

In larger universities, graduate students teach writing, though they seldom are trained in the teaching of writing. We always felt that writing came easily to me, so it should be easy to teach.

Teaching writing is not an impossible task, though. If it were, our entire career would have to be classified as a failure. It does require a balance of guiding students through the process of writing and helping them to understand and evaluate the products of writing. It requires that students buy in to the importance of writing—and that means that they have to see writing valued in all classes.

The best thing a Writing Across the Curriculum program can do toward this end is to train professors how to evaluate student writing. The best thing a teacher of writing can do is spend one-on-one time with students, guiding them and helping them to shape their ideas. Yet colleges put a lot into their writing programs. Most offer two classes, introductory composition and researching. All have a tutoring lab to offer additional assistance to students. Writing Across the Curriculum programs

validate the need for writing in all disciplines. Why isn't this working? The reasons are many and complicated, but two are at the forefront for me.

The first is student attitudes. In general, students aren't convinced that writing will play a major part of their careers. They also aren't convinced they can learn to write: some people are born with the talent and some are not, they believe. These students, when presented with information about how to write better pretty much ignore it and continue to do what they have always done, even if ineffective.

The second reason is students want rules and structure. It's also easier to teach writing as a set of rules and structures—that is why the Five-paragraph Theme and grammar instruction are so pervasive, especially in high school. Students today are trained to learn the right and wrong answers. Writing isn't like that. The best writing teachers offer guidelines and teach the process. What makes good writing depends so much on context, audience, and purpose. Students hate that kind of ambiguity.

The “rules” of writing taught in college for academic writing don't transfer to the workplace. Students need to learn the critical thinking and analytical skills to assess their various writing situations and make decisions about how to communicate effectively. That is difficult to teach, difficult to learn, and difficult to grade.

First, high school students are learning different skills to succeed in high school than those they need in college. In high school, teachers have to contend with many competing demands: discipline, curriculum requirements, testing, content-specific reporting.

This chapter explores a kind of language instruction that facilitates student writers' learning of grammar skills through providing a carefully constructed supportive framework—language scaffolding. To illustrate, a five-step pedagogy for instruction is proposed, including contextual-awareness building, model analysis, controlled and guided practice, collaborative construction of text, and independent writing. The author argues that when student writers are provided with flexible, systematic language guidance throughout the writing process, they will gain increasing confidence and competence in exploiting grammar as a resource to construct meaning and exercising language choices beyond the sentence level appropriate to the purpose and function of the written discourse.

Through a case study of a first-language English teacher's approach to teaching writing, the significance of conceptual and affective beliefs about grammar for pedagogical practice is explored. The study explores a perceived dichotomy between grammar and creativity, examining a belief that attention to grammar is separate and secondary to the generation of ideas, the creation of meaning and to personal expression. It indicates that, in this case, these perceptions are related to formulaic approaches to the teaching of grammar for writing which separate content and form and reduce attention to grammar to a superficial level. Theoretically, the study provides evidence that beliefs play an important role in influencing pedagogy in contested areas of the curriculum. It demonstrates how affective and conceptual elements of belief can shape practice, particularly when external constraints on teaching are low. It argues that attempts to advance a rhetorical and contextualised approach to grammar, as evident in parts of the English National Curriculum, must therefore take into account the impact of teachers' beliefs about grammar.

Clark has argued that “a revolution is taking place... about the teaching of grammar” [10, 191]. This paper explores some of the problems surrounding this “revolution” by investigating the relationship between the beliefs which a teacher holds about grammar and her approach to teaching writing. There is evidence that beliefs play an important role in shaping how teachers respond to policy and particularly in dictating how it is mediated in their own classroom practice. This paper thus sets out to provide important evidence of the ways in which particular conceptualisations of and affective responses to grammar may influence pedagogical practice, suggesting some of the implications this has for the rising prominence of grammar in the curriculum.

The recent history of grammar in the curriculum in England is characterised by long-standing. There remains an ongoing tension between public and political discourses which represent grammar as a tool for maintaining ‘standards’ and academic discourses which seek to assert the value that teaching grammar does or doesn't have for developing facility with language. These latter pit arguments that the implicit acquisition of grammatical awareness in native language users renders explicit grammatical knowledge unimportant against arguments that writers benefit from the choice and control that it offers. Recently, there has been a growing consensus that grammar teaching may be useful if it is contextualised within the teaching of writing, and if it adopts a rhetorical approach where grammar is positioned as a tool for shaping meaning.

REFERENCES:

1. Frodesen, J. and Holten, C. Grammar in the ESL writing class. 2018.
2. Richards, J. C., and T. S. Rodgers. 2001. Approaches and methods in language teaching. 2nd ed. Cambridge: Cambridge University Press.
3. Robinson, P. 2002, ed. Individual differences and instructed language learning. Amsterdam: John Benjamins.
4. Royka, J. G. 2002. Overcoming the fear of using drama in English language teaching. Internet TESL Journal 8 (6). <http://iteslj.org/Articles/Royka-Drama.html>.
4. Senemoğlu, N. 2005. Development and learning. Ankara, Turkey: Gazi Kitabevi.
5. Skehan. 1998. Task-based instruction. Annual review of applied linguistics 18:
6. Ardito, N. (2006). Educational conference: Using drama in the EFL classroom. London: British Council. www.britishcouncil.org/elt-conference-06-paper-using_drama-nelsonardito.doc.

UDC 81-13

THE ROLE OF GRAMMAR TEACHING IN WRITING IN SECOND LANGUAGE ACQUISITION

G.J. Ibodullaeva, lecturer, Termez state university, Termez

Annotatsiya. So'nggi yillarda til tadqiqotchilari va amaliyotchilari e'tiborni individual lingvistik ko'nikmalarni rivojlantirishdan so'zlovchining maqsadlariga erishish uchun tildan foydalanishga o'tkazdilar. Kommunikativ kompetentsiya sifatida tanilgan ushbu yangi yo'nalish til o'qituvchilarini o'z talabalarini tildan ijodiy foydalanishga jalb qiladigan vazifaga yo'naltirilgan faoliyatni izlashga olib keladi. Ingliz tilini chet tili sifatida o'rganish jarayonida yozish eng muhim ko'nikmalardan biri hisoblanadi. Hayotiy ahamiyatga ega bo'lgan kommunikativ mahoratdan tashqari, bu o'quvchiga muloqot jarayonini rejalashtirish va qayta ko'rib chiqish imkonini beradigan mahoratdir.

Kalit so'zlar: grammatika, muloqot, bosqichma-bosqich, foydalanish, yozish

Аннотация. В последние годы языковые исследователи и практики сместили акцент с развития индивидуальных языковых навыков на использование языка для достижения целей говорящего. Это новое направление, известное как коммуникативная компетенция, побуждает учителей иностранных языков искать целенаправленные занятия, которые вовлекают их учеников в творческое использование языка. В процессе изучения английского языка как иностранного письмо считается одним из важнейших навыков. Помимо того, что это жизненно важный коммуникативный навык, это навык, который позволяет учащемуся планировать и переосмысливать процесс общения.

Ключевые слова: грамматика, общение, постепенность, использование, письмо.

Abstract. In recent years language researchers and practitioners have shifted their focus from developing individual linguistic skills to the use of language to achieve the speaker's objectives. This new area of focus, known as communicative competence, leads language teachers to seek task-oriented activities that engage their students in creative language use. In the process of learning English as a foreign language, writing is considered as one of the most essential skills. In addition to being a communicative skill of vital importance, it is a skill which enables the learner to plan and rethink the communication process.

Key words: grammar, communication, gradual, use, write

The Role of Grammar Teaching in Writing in Second Language Acquisition

To attain a good command over a foreign language, learners should either be exposed to it in genuine circumstances and with natural frequency, or painstakingly study lexis and syntax assuming that students have some contact with natural input. Classroom discourse seems to be the best way of systematizing the linguistic code that learners are to acquire. The greatest opportunity to store, develop and use the knowledge about the target language is arisen by exposure to authentic discourse in the target language provided by the teacher. Having realized that, discourse analysts attempted to describe the role and importance of language in both contexts simultaneously paying much attention to possible improvement to be made in these fields. Like other branches of linguistics language teaching has, until recently, been concerned with grammatical rather than communicative competence. Wilkins observes that although there have been major changes in the methodology of language teaching over the years the underlying principle has remained the same: "it has been assumed that units of learning should be defined in grammatical terms, although the

precise sequence in which they occurred would be influenced by pedagogic considerations," [12,22]. Further he suggests that even those courses which encourage dialogue and improvised drama are structured grammatically and the "situations that are created are pedagogic, bearing little

resemblance to natural language use. "It is not, of course, that grammatical and communicative syllabuses have different goals; as emphasizes, "both types of syllabus recognize that the learner's goal should be the ability to communicate" [6,21] rather they differ in their premises about "what needs to be actually taught for this ability to be acquired". However, it is one thing to omit something deliberately from a syllabus, it is quite another to include items which are actually misleading or wrong; yet, in their concentration on grammar, course books may use interactional structures for what are in reality grammar drills and then students may be taught to produce answers which are grammatically correct but unusual or even deviant in terms of discourse rules:

What is this?

A: This) is a book.

Where is the typewriter?

A: The typewriter is in the cupboard.

In a methodology which leaves students to *deduce* rules of use the hidden curriculum can be dangerous. [11,6]

Grammatical syllabuses can, of course, have great success in their own terms and those who have followed them conscientiously have usually managed to swim, eventually, when dropped into interactive situations — the crucial question is whether, with all our recently-acquired knowledge about the organisation of interaction and about form-function relationships, we can produce syllabuses which make the task of becoming a successful non-native interactant easier. An immediate problem is that although Hymes proposed the description of communicative competence as the real goal of linguistics and although it is his work which has fuelled the discussion of communicatively oriented syllabuses, neither he nor his co-workers have been able as yet to provide even a fragment of a description of communicative competence — thus whereas a grammatical syllabus can be based on a well developed description of a native-speaker's grammar, a communicative syllabus can have no similarly firm foundation. Following Canale [13,2] we can usefully see communicative competence as being composed of four areas of knowledge and skill: grammatical, *sociolinguistic*, *discourse* and *strategic* competences. Grammatical competence is concerned with "the knowledge and skill required to understand and express the literal meaning of utterances" and as such is the traditional concern of grammatical syllabuses. Sociolinguistic competence is concerned with appropriacy, "both appropriateness of meaning and appropriateness of form", and this includes not simply rules of address and questions of politeness but also selection and formulation of topic and the social significance of indirect speech acts. Discourse competence he sees as concerned with cohesion and coherence in the structure of texts and thus it includes knowledge about the organization of different speech events and the interpretive rules for relating form to function. Finally strategic competence is "composed of verbal and non-verbal communication strategies" which enable speakers to handle breakdowns in communication and their own lexico-grammatical inadequacies and to enhance the effectiveness of their message. Given this subdivision of communicative competence we can imagine syllabuses which attempt to teach the components concurrently and other which are organised consecutively. Five courses which follow the second strategy. These courses were designed for specialists, teachers and doctors respectively, who already have grammatical competence, and some sociolinguistic, discourse and strategic competence in the language and who need to be able to perform like native speakers in their professional roles. However, such courses based on a detailed analysis of, and intending to improve competence in, one speech event and presupposing a high level of grammatical competence and a supportive second language background are rare.

The real test of the approach is how far it is possible to design a communicative syllabus for beginners or false beginners. Wilkins [12,33] takes up the challenge and the *notional* syllabus he proposes is designed to take communicative facts into account

"from the beginning without losing sight of grammatical and situational factors". One obvious advantage of a communicative or *notional* syllabus is that it need not be language specific, but can be designed for a series of culturally related speech communities, that is communicates with a large degree of overlap in their norms of interaction. Wilkins, assuming Western Europe to be a fairly homogeneous speech area, asks what are the notions that the European learner will expect to be able to express through the target language, and sets out to describe them in some detail. Two sets of notions, the semantico-grammatical ones, concerned with 'time', 'space', 'quality', 'matter', 'deixis', and the modal notions of 'modality', 'certainty', 'commitment' are covered in some form by most structural syllabuses, but the categories of communicative function, designed to handle "what speakers *do* with language" are "the more original part of the framework" [12,24]. He observes that "language learning has concentrated... on the use of language to report and describe" but argues that these two

functions"are by no means the only ones that are important for the learner of a foreign language" [9,23], and he therefore sets out to classify the

functions utterances can perform and also to suggest, for English, therealisations which should be taught first.He proposes six types of communicative function, "six kinds ofthing that we do with language" [4,44], stressing that he has notrestricted himself to "what have come to be called speech acts" [5,32] judgement and evaluation, suasion, argumen4 rational enquiry and exposition, personal emotions and emotive relations. Each function is sub-classified, so for instance argument includes informationasserted, information sought, information denied, agreement, disagreement and concession and in the first version each subdivision isfollowed on the lefthand side of the page by "a list of vocabulary itemsfalling within or closely related to its semantic field"; while on theright-hand side of the page are suggested grammatical realizations forstudents at an early stage of learning. Thus,Information sought:

'Question':- request, question, ask. Information seeking islikely to be an importantaspect of a learner'slanguage use.Interrogatives, Declaratives + questionintonation(c) Question-word questionswhen how + farwhere muchwhatwhowhat (time)'Request':Would you shut the window,please (Would you mindshutting . . .)There are many criticisms one can make of Wilkins' framework:some of the categories overlap; some of the realizations sound stiltedor odd; and it may not be an accident that there are no suggestedrealizations for the functions 'sympathy' and 'flattery', but he disarminglyadmits the problems and points out himself that it is an 'ad hoc'framework which he expects to be refined and modified in the light offurther research. The question we must address is whether such acommunicatively based syllabus is in principle to be preferred, because insolving one problem it may create another: if we accept a communicativesyllabus in which students are taught at any one time only thosegrammar items, or even phrases, necessary for the realization of thefunction this raises, as Johns [7, 12]points out,the question of structuralisation: how can the student beassisted to relate a particular structure 'to the overallframework of the language'. In other words instead of beingpresented with a coherent grammar of the language andhaving to construct for himself realization rules for particularfunctions, there is a danger that the student may begiven little more than a series of guidebook phrases forgreeting, apologising or complaining and have to constructhis own grammar.Wilkins is very much aware of this — he notes that one of theproblems that faces the syllabus constructor is to "decide just howmuch weighting to give to grammatical criteria" [6,12], but other thansuggesting a cyclic approach in which students return at differentstages of the course, and thus with improving grammatical competence,to the same functions, he doesn't really confront the problemof teaching grammar. Obviously one solution would be to graft thecommunicative syllabus onto a grammatical one and teach functions asand when their realisations become possible — this is not in fact an unreasonable suggestion because as Wilkins himself points out there is no"intrinsic ordering to the categories" of his syllabus nor any "intrinsicway of linking one unit to the next", but it is not an option that he considers.Wilkins himself has never published a communicatively structuredcourse, but those who do obviously must make decisions about the sequencingof items and their grammatical realizations.

The hidden curriculum is that the three grammatical forms arematched respectively with A1, A2 and B1, but tag-questions are onlyone of the ways to request agreement, others being:

Isn't it a beautiful day

What a beautiful day

It's a beautiful day

and tag questions can also be used to ask for information that marks whether it is information or agreement that isbeing requested.

REFERENCES:

- 1.Frodesen, J. and Holten,C.Grammar in the ESL. writing class. 2018.
- 2.Richards, J. C., and T. S. Rodgers. 2001. Approaches and methods in language teaching. 2nd ed. Cam-bridge: Cambridge University Press.
- 3.Robinson, P. 2002, ed. Individual differences and instructed language learning. Amsterdam: John Benjamins.
- 4.Royka, J. G. 2002. Overcoming the fear of using drama in English language teaching. Internet TESL Journal 8 (6). <http://iteslj.org/Articles/Royka-Drama.html>.
- 4.Senemoğlu, N. 2005. Development and learning. Ankara, Turkey: Gaza Kitapevi.
- 5.Skehan. 1998. Task-based instruction. Annual review of applied linguistics 18:
- 6.Arditto, N. (2006). Educational conference: Using drama in the EFL classroom. London: British Council. www.britishcouncil.org/elt-conference-06-paper-using_drama-nelsonarditto.doc.

CONTENT – BASED INSTRUCTION FOR TEACHING ESP LEARNERS

Sh. Jalolov, English teacher, Namangan State University, Namangan
N. Jakbarova, Master's Student, Namangan State University, Namangan

Annotsiya. Ushbu maqolada ESP talabalarini o'qitishda kontentga asoslangan ko'rsatma yondashuvining ahamiyati, va ushbu metodning afzalliklari va kamchiliklari taqqoslanadi. Shuningdek, bu yondashuv talabalarga o'z mutaxassisliklarini ingliz tili orqali o'rganish imkoniyatini beradi.

Kalit so'zlar: Kontentga asoslangan ko'rsatma, ESP, o'quv dasturlari, kontentga asoslangan, ta'lim ehtiyojlari.

Аннотация. в этой статье описывается важность обучения на основе содержания в обучении учащихся ESP и сравниваются преимущества и недостатки этого метода. В документе показано, что CBI дает возможность учащимся изучать свою специальность через английский язык.

Ключевые слова: Контентное обучение, ESP, учебные планы, контентно-образовательные потребности.

Abstract. This article describes the importance of Content Based Instruction in teaching ESP learners and compares advantages and disadvantages of this method. The paper shows that CBI gives the opportunity to learners learning their specialty via English.

Key words: Content-based Instruction, ESP, curricula, content-based, educational needs.

English for specific purposes (ESP) means teaching students who are learning the language for a particular work or study-related reason. It covers subjects varying from accounting or computer science to tourism and business management. The ESP focal point is that English is not taught as a subject separated from the students' real world (or wishes); instead, it is integrated into a subject matter area important to the learners. People learn languages when they have opportunities to understand and work with language in a context that they comprehend and find interesting. In this view, ESP is a powerful means for such opportunities. Students will acquire English as they work with materials which they find interesting and relevant and which they can use in their professional work or further studies. The more learners pay attention to the meaning of the language they hear or read, the more they are successful; the more they have to focus on the linguistic input or isolated language structures, the less they are motivated to attend their classes. The ESP student is particularly well disposed to focus on meaning in the subject-matter field. In ESP, English should be presented not as a subject to be learned in isolation from real use, nor as a mechanical skill or habit to be developed. On the contrary, English should be presented in authentic contexts to make the learners acquainted with the particular ways in which the language is used in functions that they will need to perform in their fields of specialty or jobs.

Why English and ESP is matter today in our country? Currently, we are living in the era of advanced technology and have already succeeded in teaching foreign languages, especially English. However, we had a lot of young people who know English well we are lack of specialists who know English as well. And our government is struggling to have well-qualified specialists who can compete in world market. The English language teachers are trying to use different methods and activities to solve the problem. During my experience of teaching ESP I used **Content-based instruction** approach with my students whose specialty was engineering. Content-based instruction is well respected not only for its commitment to language learning, but also for its dedication to content learning. When teachers use content as a vehicle for English instruction, language teachers provide students the opportunity to not only develop language skills, but also to become more informed specialist, both locally and globally. In CBI teachers select the themes that form the backbone of their curricula; they can ask students to identify topics of interest within the overarching theme (Stoller and Grabe 1997) , thereby creating a more learner-centered classroom and giving students more control of their learning. I investigated the article and implemented CBI in my teaching experience and agreed with Brinton, Snow and Wessche's opinion that Content-based instruction is a powerful innovation in language teaching across a wide range of instructional contexts. There is strong empirical support for CBI, and the success of many well-documented programs offers additional support for the approach. Moreover, numerous practical features of CBI make it an appealing curricular approach to language instruction. This practical aspect is well argued by Brinton, Snow, and Wesche (1989). "In a content-based approach, the activities of the language class are specific to

the subject matter being taught, and are geared to stimulate students to think and learn through the use of the target language. Such an approach lends itself quite naturally to the integrated teaching of the four traditional language skills. For example, it employs authentic reading materials which require students not only to understand information but to interpret and evaluate it as well. It provides a forum in which students can respond orally to reading and lecture materials. It recognizes that academic writing follows from listening, and reading, and thus requires students to synthesize facts and ideas from multiple sources as preparation for writing. In this approach, students are exposed to study skills and learn a variety of language skills which prepare them for the range of academic tasks they will encounter.” (p. 2) For example, to practice grammar, we chose facts and information about “**How to produce electrical energy**” from the Internet and social media and integrated them into our exercises that focused on verb tenses, Wh-questions, adjective and adverbs. Students brought texts about producing electrical energy downloaded from websites and used to improve reading techniques: skimming and scanning. By discussing these topics my students develop their critical thinking skills as well. Making students write opinion essays helped me to involve my students in writing. With the help of You Tube videos and Ted Talks we had a chance to improve listening skills too. As you see CBI will cover all characteristics of teaching ESP.

What are the advantages of content-based instruction?

- It can make learning a language more interesting and motivating. Students can use the language to fulfill a real purpose, which can make students both more independent and confident.
- Students can also develop a much wider knowledge of the world through CBI which can feed back into improving and supporting their general educational needs.
- CBI is very popular among EAP (English for Academic Purposes) teachers as it helps students to develop valuable study skills such as note taking, summarizing and extracting key information from texts.
- Taking information from different sources, re-evaluating and restructuring that information can help students to develop very valuable thinking skills that can then be transferred to other subjects.

What are the potential problems? As CBI isn't explicitly focused on language learning, some students may feel confused or may even feel that they aren't improving their language skills. Deal with this by including some form of language focused follow-up exercises to help draw attention to linguistic features within the materials and consolidate any difficult vocabulary or grammar points. Particularly in monolingual classes, the overuse of the students' native language during parts of the lesson can be a problem. Because the lesson isn't explicitly focused on language practice students find it much easier and quicker to use their mother tongue. Try sharing your rationale with students and explain the benefits of using the target language rather than their mother tongue. Content-based language instruction is valuable at all levels of proficiency, but the nature of the content might differ by proficiency level. For beginners, the content often involves basic social and interpersonal communication skills, but past the beginning level, the content can become increasingly academic and complex.

REFERENCES:

1. William Grabe and Fredricka L. Stoller: Content-Based Instruction: Research Foundations, 1997 Longman
2. Brinton, D. M., Snow, M. A., & Wesche, M. B. (1989). Content-based second language instruction. Boston: Heinle & Heinle Publishers.
3. Jasone Cenoz (2015) Content-based instruction and content and language integrated learning: the same or different?, Language, Culture and Curriculum

UO'K: 811.512.133'373.2:254.2-24(043.3)

OGAHYIY TARIXIY ASARLARIDA LUG'AVIY SHAKLDOSHLIK TURLARI VA ULARNING LINGVOPOETIKASI

R. Maxmudov, katta ilmiy xodimi, Xorazm Ma'mun akademiyasi, Xiva

Annotatsiya. Ushbu maqolada Ogahiy tarixiy asarlaridagi lug'aviy shakldoshlik va ularning turlari hamda shakldosh so'zlarning lingvopoetik vazifalari yoritilgan.

Kalit so'zlar: tarixiy asar, o'zlashma, o'z qatlam, omonim, lug'aviy shakldoshlik, lingvopoetika.

Аннотация. В статье описываются лексическая омонимия и их типы в исторических произведениях Огахи, а также лингвопоэтические функции омонимических слов.

Ключевые слова: историческое произведение, заимствования, собственный слог, омоним, лексическое омонимия, лингвопоэтика.

Abstract. The article describes the lexical omonymy and their types in the historical works of Ogahi, as well as the linguopoetic functions of omonymous words.

Key words: historical work, borrowings, own layer, homonym, lexical homonymy, linguo-poetics.

Ogahiyning tilshunosligi, mohir tarjimonligi, tarixnavisligi yuksak darajada ekanligi tadqiqotchilar tomonidan ko'p bora ta'kidlangan. Buni ijodkorning tarixiy hamda tarjima asarlarini mutolaa qilib ham yaqqol anglash mumkin. Lekin Ogahiy, eng avvalo, badiiy so'z san'atkori. Shu nuqtayi nazardan, Ogahiy xoh muarrix sifatida asar yaratar, xoh tarjimon sifatida biror asarni tarjima qilar ekan, unga dastavval badiiy asar sifatida qaraganligi shubhasiz. Shu sababdan uning har qanday asari badiiylik jihatidan betakrordir. Ogahiy o'zining tarixiy asarlarini ham ta'sirchanligiga, o'z o'quvchisi ruhiyatiga yaqinligini oshirish maqsadida ayrim so'zlarning boshqa tillardan o'zlashgan muqobili yoki asardagi she'riy misralarning badiiyatini yuksaltirish uchun o'zlashmalarning shakldoshlari, ma'nodoshlaridan o'rinli foydalanishga alohida e'tibor qaratgan. Ijodkorning ifodadagi so'z tanlash mahorati lirik ijodida ham, tarixiy asarlarida ham birdek namoyon bo'laveradi. Tarixiy asarlaridagi go'zal musajja' fikrimizning yaqqol isbotidir. Bundan tashqari tarixiy asarlaridagi ta'rixlar, qasidalar ham bu borada tadqiqot obyekti bo'la oladi.

Ogahiyning tarixiy asarlaridagi o'zlashmalar lingvopoetikasi haqida so'z yuritganda, turli lug'aviy qatlam va turli tillarga oid o'zlashmalarning ma'noviy va shakliy munosabatlariga alohida e'tibor qaratish lozim. Zero tarixiy asarda ifodalangan voqelik, asarning badiiy qimmat, Ogahiy tarixnavisligining o'ziga xos xususiyatlarini anglash muarrixning o'zlashmalarni qo'llashdagi mahorati, ulardagi shakl va ma'no munosabatlariga qay darajada e'tibor qaratganligi kabi jihatlar bilan chambarchas bog'liq.

Dastavval, Ogahiy tarixiy asarlaridagi o'zlashmalarni shakl va ma'no munosabatiga ko'ra an'anaviy uch guruhga ajratish mumkin: omonim, sinonim va antonim. Ogahiy tarixiy asarlaridagi o'zlashmalarni tasnif qilish jarayonida qo'lyozma nuqtayi nazaridan yondashgan ma'qul. Bu borada M.Rustamiy, L.V.Maloxovskiy, A.D.O'razboyev tasniflariga asoslangan ma'qul [17, 28-34].

Shunga ko'ra biz Ogahiy tarixiy asarlari leksikoniga mansub so'zlar asosida omonim o'zlashmalarni quyidagi turlarga ajratdik:

- 1) sof omonim so'zlar;
- 2) omoformalar.

Omonimlarni bu tarzda turlarga ajratishda ularning harfiy ifodasi va ma'nosiga asoslaniladi. Ogahiyning tarixiy asarlarida uchraydigan omonim o'zlashmalarni geniologik nuqtayi nazardan yana bir necha guruhga ajratish mumkin:

- 1) turkiy va eroniy so'zlar o'rtasida omonimlik;
- 2) turkiy va arabiy so'zlar orasida shakldoshlik;
- 3) umumeroniy o'zlashmalar o'rtasida omonimlik;
- 4) arabiy o'zlashmalararo shakldoshlik.

Ogahiy tarixiy asarlaridagi lug'aviy shakldoshlik va ularning turlarini biz yuqorida ta'kidlagan tadqiqotchilar tasniflariga tayangan holda quyidagi jadvalda umumlashtirdik.

1-jadval

Ogahiy tarixiy asarlaridagi lug'aviy shakldoshlik turlari

№	Shakl		Leksik ma'no	Grammatik ma'no	Misollar
	Og'zaki	Yozma			
1.	Bir xil	Bir xil	Har xil	Har xil	Bino – bino بينا – بينا
2.	Bir xil	Bir xil	Har xil	Bir xil	Burch – burch برج – برج
3.	Bir xil	Bir xil	Biri asosida ikkinchisi paydo bo'lgan (har xil)	Har xil	Shish – shish شيش – شيش
4.	Bir xil	Har xil	Har xil	Har xil	Hur – hur حور – حور
5.	Bir xil	Har xil	Har xil	Bir xil	Arz – arz ارض – عرض
6.	Har xil	Bir xil	Har xil	Har xil	Dedi – daydi ديدي – ديدى
7.	Har xil	Bir xil	Har xil	Bir xil	Mulk – malak ملك – ملك

M.Rustamiyning lug'aviy shakldoshlik turlarini tasniflash tamoyili to'g'ri bo'lsa-da, tadqiqotchining ayrim turlarga keltirgan misollariga butunlay e'tiroz bildiramiz. Chunonchi, olim 5-tur lug'aviy shakldoshlik: talaffuzi va grammatik ma'nolari bir xil bo'lib, yozilishi va leksik ma'nolari turlicha bo'lgan omonimlarga *sud-sut*, *sudxo'r-sutxo'r*, *darz-dars* kabi misollarni omonim

sifatida keltiradi. Lekin ushbu misollar paronim ekani kunday ravshan. Yoki olim 3-tur lug'aviy shakldoshlikni tahlil qilishda *qo 'sh-qo 'sh, qari-qari* kabi omonimlarning leksik ma'nolari bir xil deya tahlil qiladi. Biz ushbu fikrga ham qarshimiz. Chunki hech bir omonimning leksik ma'nosi bir xil bo'lishi mumkin emas. Olim bir so'z asosida paydo bo'lgan boshqa turkumdagi so'zni (mas. Tot "maza" – tot "totib ko'rmoq"ning buyruq shakli) leksik ma'nosi bir xil deya tahlil qilgan. Quyida ana shu guruhlariga mansub Ogahiy tarixiy asarlari lug'at fondidagi bir necha omonim o'zlashmalarni tahlil qilamiz:

Arz omonim o'zlashmasi. Yuqoridagi tasnifning beshinchi turiga mansub bo'lgan lug'aviy shakldosh so'zdir. Ya'ni talaffuzi va grammatik ma'nolari bir xil bo'lib, yozilishi va leksik ma'nolari turlicha bo'lgan omonim arabiy o'zlashma. Ushbu omonimik qatorning eski o'zbek tilida uch ma'nosi mavjud bo'lgan: 1) عرض – bayon, izhor; taqdim etish; dard-hasrat, shikoyat tarzidagi gap, murojaat, istak, iltimos; shikoyat, hatto Alisher Navoiy asarlarida ushbu so'zni ko'rsatish, namoyish etish, havola qilish [5, 108] ma'nosida qo'llanganini kuzatish mumkin:

Vale *arzida asra sharti adab,*

Ki tarki adab bahra berur taab [11, 634].

2) ارض – yer, zamin, Yer shari yoki uning bir qismi [3, 95], Alisher Navoiy asarlarida ushbu so'z yer yuzi ma'nosida bir qancha o'rinlarda qo'llangan:

Arz jirmin qilib yeti taqsim,

Aylading har birini bir iqlim [10, 3].

3) ارض – biror narsaning kengligi, eni. Alisher Navoiy asarlarida ushbu so'z ayni ma'noda bir necha o'rinlarda qo'llangan. Chunonchi, Navoiy "Tarixi muluki ajam"da Jamshid haqida so'zlab turib shunday deydi: *Istahr shahrin ulg'aytti, andoqki tuli Xufrakdin Romjaradqa yettikim, o'n ikki yig'och bo'lg'ay va arzi o'n yig'ochqa yetti* [12, 196].

Hozirgi o'zbek adabiy tilida *arz* so'zining ushbu uch ma'nosidan faqat birinchisi shikoyat ma'nosida *arz qilmoq* tarzida istifoda etilmoqda, ya'ni ushbu so'zda ma'no torayishi yuz berib, qolgan ma'nolari yo'qolib bormoqda.

Arz omonim o'zlashmasi Ogahiy tarixiy asarlarida ham yuqoridagi ma'nolarda qo'llanadi. Xususan:

Chiqib charx ayvonig'a g'ulg'ula,

Tushub arz arkonig'a zilzila [14, 338].

Ushbu o'rinda *arz* yer, yer yuzi ma'nosini ifodalamoqda va baytda shoir ushbu so'z asosida tazod, tanosub, tavzi, tashxis san'atlarini yuzaga keltirmoqda. Boshqa bir o'rinda ijodkor: *Hamul kun Qaromozudin Sori sardor Muhammad Murod devonbegining oldig'a kelib yig'lab arz ettikim...* [16, 139] tarzida so'zning ayni bugungi kunda qo'llanib kelayotgan shaklida qo'llaydi. Shikoyat, izhor, murojaat ma'nosida ushbu so'z Ogahiy tarixiy asarlarida *arz etmak, arz qilmak, arzadosht, arzg'a yetkurmak* kabi qo'shma so'zlar; *arzi hol, arzi taqrir, arzi ixlos, arzi tazallum* kabi izofali birikmalar; *arz-u iltimos, arz-u dod* kabi juft so'zlarda keng istifoda etilgan. Har qanday holatda Ogahiy ushbu so'zga ham tarixiy-ilmii nuqtayi nazardan yondashadi va ayni damda unga ma'lum badiiy yuk yuklaydi:

Jahon shahlig'in arz qilmang manga –

Ki, himmat, base, past bilmang manga [13, 90].

Ko'rinib turganidek, ijodkor ushbu baytda *arz qilmak*ni taklif qilmoq ma'nosida qo'llab, tazod san'atini yuzaga keltirmoqda. Qolaversa, Ogahiy ushbu so'zning forscha sinonimi *dodgarni* ham o'z asarlarida mohirona istifoda etadi. Misol tariqasida "Firdavs-u-l-iqbol"dagi quyidagi misralarga nazar tashlash kifoya: *Urduxon hokimi dodgar va xusravi raiyatparvar erdi. Otasi favtidin so'ng muddati madid va ahdi baid do'stlarg'a muravvat, dushmanlarg'a siyosat qilib, otalari borg'an yo'lg'a ozim bo'ldi* [19, 80].

Shuningdek, muarrix asarlarida *arz* so'zini biror narsaning eni ma'nosida ham bir qancha o'rinlarda qo'llanganini kuzatishimiz mumkin: *Otyo'li go'zargohidakim, suyi yetti yerdin yo'lyasab, yetti shu'ba bo'lub oqar erdi, ba'zi shu'baning arzi ikki tanob va ba'zining eni bir tanob erdi...* [15, 67] Ko'rinib turganidek, Ogahiy bir jumlada so'zni takror qo'llash holatidan saqlangan holda bir o'rinda *arz* so'zini, ikkinchi o'rinda *en* so'zidan foydalanmoqda. Bu holat bizga bir narsadan darak beradi: demak, Ogahiy davrida *en* va *arz* so'zining sinonimi sifatida qo'llana boshlagan. *Arz* so'zining *en* ma'nosi yigirmanchi asrga kelib yo'qola boshlagan, uning o'rmini *en* so'zi butunlay egallagan.

Girih omonim o'zlashmasi. Yuqoridagi tasnifning ikkinchi turiga mansub bo'lgan lug'aviy shakldosh so'zlar bo'lib, talaffuzi va imlosi bir xil, leksik va grammatik ma'nolari turlicha bo'lgan forsiy o'zlashmadir. Ushbu omonimik juftlikning ikki ma'nosi mavjud:

1) گره – tugun, muammo, bog‘lam, bog‘langan joy. Alisher Navoiy asarlarida ushbu so‘z bir necha ma’nolarda qo‘llangan:

a) tugun, chigil:

*Demasmenkim, kesib o‘qi zirihni,
Taxayyul toridi ochib girihni* [9, 60].

b) egrilik, qing‘irlik:

*Agarchi yova girih bo‘lsa, o‘qi tuz chiqmas,
Qoshi girih bila zulm o‘qin etmadi taqsir* [6, 132].

c) mushkullik, qiyinchilik:

*Ko‘pgirih tushti Navoiy ishiga,
Sen kushode ber anga, yo Fattoh* [8, 80].

d) o‘rim, soch o‘rimi:

*Girih-girih chu tugarsen yetar oyog‘ingg‘a soch,
Girihlarin chu ocharsen tushar quloch-quloch* [7, 73].

Bundan tashqari ushbu so‘z Navoiy asarlarida *girih urmoq – bog‘lamoq, tugmoq, girih solmoq – qoshni chimirmoq* kabi qo‘shma fe‘llar, *girihiqir – tugunli, jingalak* kabi soda yasama sifatning yasalishida ishtirok etgan [5, 405].

Ko‘rinib turganidek, Navoiy asarlarida uchraydigan *girih* bir so‘zning turli ma’nolari. Ogahiy tarixiy asarlarida biz ushbu so‘zni nafaqat yuqoridagi ma’nolarda, balki ayni asosdan paydo bo‘lgan *murakkab naqsh* ma’nosida qo‘llanganini ham kuzatamiz. Asli ushbu so‘zning asosi ham aynan *tugun* ma’nosidagi *girihiqir*. Chunki dastlab burama, murakkab tugunlarga ega naqshlar *girih* yoki *gireh* deyilgan. Keyinchalik bu bog‘liqlik yo‘qolgan.

Chunonchi, quyidagi misollarga e’tibor beraylik:

*Ta‘bi daqoyiqda girihlar ochib,
Nutqi haqoyiqda guharlar sochib* [15, 15].

Ushbu satrlarda ijodkor *girih* so‘zini *tugun, chigallik* ma’nosida qo‘llamoqda va so‘zni tavzi’, tazod, tarse’ kabi san’atlarni yuzaga keltirishga xizmat qildirmoqda.

*Vale suvda mavji girehgirilar,
Solib sarv oyoqig‘a zanjirlar* [19, 130].

Ushbu misralarda shoir so‘zning *naqsh, naqshinkor* ma’nosidan istifoda etib, tashbeh, tashxis, tavzi’, tanosub kabi san’atlarni yuzaga keltirmoqda.

Ogahiy tarixiy asarlaridagi she’riy parchalarning o‘zidayoq ushbu so‘zni bir necha ma’nolarda kelgani o‘quvchini hayratga soladi. Chunonchi:

*Otib o‘qchilar qoshg‘a solmay gireh,
Chiqib go‘shayi yodin ovozi zeh* [20, 62].

Ushbu o‘rinda shoir o‘zlashmani *egrilik* ma’nosida qo‘llab, tanosub, tashxis, tashbeh san’atlarini baytda yuzaga keltirmoqda.

Shanba kuni choshtgohdin so‘ng falaki nilchehr sard mehrlik og‘oz qilib, havo mavji burudat shiddatidin guhar suyidek girihband bo‘ldi [20, 233] satrlarida ijodkor nasrda nazm go‘zalligini namoyish etmoqdaki, bunda *girihband* dumaloq, tugunchak ma’nolarida qo‘llanib, tashbehning go‘zal namunasini yuzaga keltirmoqda.

Ogahiy tarixiy asarlaridagi shakldoshlikni tahlil qilish jaroyonida bir holatni alohida e’tiborga olish kerak. Muarrif asarlarida o‘zlashma omonimlarning omonim omoleksema va omofoma omoleksema turlari uchraydi.

1. Omonim omoleksema shakli bir xil, ma’nolari bir-biriga bog‘liq bo‘lmagan (har xil) so‘zlardir [2, 128]. Omonimlarning bu turi Ogahiy tarixiy asarlarida ko‘plab uchraydi. Xususan, ijodkor asarlarida qo‘llangan *bor* omonim o‘zlashmasi shular jumlasidan. *Bor* so‘zi turkiy va eroniy so‘zlar o‘rtasidagi omonimiyaga misol bo‘ladi. Chunki omonimlik qatorida jami besh so‘z mavjud bo‘lib [18, 186], ulardan 1) barcha, hamma ma’nosidagi; 2) –*dir* bog‘lamasining eski o‘zbek tilidagi variant; 3) bormoq fe‘lining buyruq mayli shakli ma’nolari turkiydir. Biz uchun muhim ma’nolari esa ushbu so‘zning fors tilidan kirib kelgan ikki 1) yuk; 2) qabul ma’nolaridir. *Yuk* ma’nosidagi *bor* o‘zlashmasi eski o‘zbek adabiy tili davrida o‘zlashgan bo‘lib, mumtoz adabiyotda ancha faol qo‘llanadi. Lutfiy tuyuqlaridan birining

*Qilcha tanga bori ishqing yor edi,
Bir sori bo‘ldi firoqing dog‘i bor.*

misralarini yod olmagan adabiyot muxlisi bo‘lmasa kerak. Ushbu o‘zlashmani ayni ma’noda Ogahiy tarixiy asalarida ham uchratamiz.

To ani sipqarib bo‘lay xurram,

Qilayin daf' har na bor esa g'am [14, 142].

Ushbu misralarda qo'llangan *bor* so'zini ikki ma'noda (yuk, mavjud) istifoda qilib, ijodkor iyhom, tazod san'atlarini yuzaga keltiradi. Ogahiy *bor* so'zining *yuk* ma'nosi asosida yuk ko'taruvchi mazmunidagi *borbardor* so'zini o'z tarixiy asarlarida bir necha o'rinlarda qo'llaydi. Xususan: *...sipahdorlarga hojat va ahli sipohga zaruratdur, necha qator ushturi borbardorga bor qilib, shohzodayi oliytaborga irsol qildi* [14, 66]. Ko'rinib turganidek, ijodkor ushbu o'rinda *bor* va *borbardor* maxsus so'zlarini qo'llab, ishtiyoqni yuzaga keltirmoqda

Qabul ma'nosidagi *bor* o'zlashmasi asosan *borgoh – qabulxona* so'zining asosi sifatida muarrix tarixiy asarlarida qo'llanadi. Asosning o'zi eski o'zbek tilida ham, hozirgi o'zbek tilida ham qabul ma'nosida qo'llanmagan. *...ulug' borgohni andoq ziyinat va rif'at bila barpo qildilarkim, zarrin manjuqi aqabai ayuqga barobar, balki yomai Arshga hamsar bo'ldi* [16, 74].

2. Omoforma omoleksemalar har xil ifoda etilib, bir xil talaffuz etiladigan leksemalardir. Qolaversa, ular ma'lum grammatik shakllardagina omonimlikni hosil qilib, boshqa o'rinlarda omonimiya yo'qoladigan omonimlardir. Omonimning bu turiga *hur* va *ado* shakldosh o'zlashmalarini misol tarzida keltirish mumkin. Chunonchi, *hur* omonimining biri ot so'z turkumiga mansub bo'lsa, ikkinchisi sifat turkumiga mansub va ular shu turkumlarga oid qo'shimchalarni olib turlanganida shakldoshlik yo'qolishi tabiiy holdir.

Hur shakldosh o'zlashmasi. Ushbu omonim o'zlashma M.Rustamiy ta'kidlagan IV tur – talaffuzi bir xil bo'lib, yozilishi, leksik va grammatik ma'nolari turlicha bo'lgan so'zlarga [17, 31] mansub. Chunki arab tili va eski o'zbek yozuvida shaxlo ko'z ma'nosidagi *hur* حور shaklida, ozod ma'nosidagi *hur* esa حر tarzida ifoda etiladi

Har sori anda hur kibi jilva qilg'uchi,

Xo'blar guruhiga ne hisobu ne son erur [13, 45].

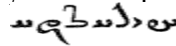
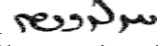
Ushbu misralardagi *hur* so'zi arab tili orqali kirib kelgan o'zlashma (muarrab) bo'lib, asli ma'nosi *shaxlo ko'z* demakdir. Islomiy atama sifatida turkiy tillarga kirib kelgan ushbu o'zlashma islom an'anasi va Qur'onga ko'ra, taqvodorlar bilan birgalikda jannatda yashaydigan, jismoniy va ma'naviy kamchiliklardan xoli bo'lgan nihoyatda go'zal qiz(lar) ma'nosida istifoda etiladi. Bundan tashqari o'zbek tilida bu so'zni juda chiroyli, go'zal, nozanin qiz hamda sharm-hayoli, pok ma'nolari ham bor [4, 127]. Uning asosi "Avesto"dagi *hur*  – *hūraoda* [1, 1836], pahlaviy matnlaridagi, xususan, "Arda Virof"ning 18-bandida va "Hādōxt Nask"ning 23-bandida uchraydigan go'zal qiz, chiroyli fikrlovchi ma'nosini ifodalovchi *hur*  – *hurustga* bog'lanadi. Keyinchalik ushbu so'z semit tillariga ham o'zlashgan. Keltirilgan misrada *hur* o'zlashmasi *tavzi', tanosub, tashbeh* kabi bir qancha san'atlarni yuzaga chiqishiga asos bo'lmoqda. Boshqa bir o'rinda: *Biz hanuzg'acha banda berib hur sotg'un olg'an ermasmiz* [14, 265] misolini uchratamizki, bu satrlarda *hur* o'zlashmasi ozod, erkin, mustaqil; erksevar, asil, toza; birovning izmidan xoli, erki o'zida bo'lgan ma'nolarini ifodalamoqda hamda nasrda kontrast (tazod san'ati)ga asos bo'lmoqda. *Hurriyat – ozodlik* so'zi ayni asosdan hosil qilingan. Ushbu o'zlashmaning negizi ibroniydagi *hor – ozod*, oromiydagi *horin – erkin*, suryonyidagi *her-ā – erkin*, midiya tilidagi *harya – ozod, erki bilan tug'ilgan* so'zlariga borib taqaladi. Har ikki o'zlashma ham Qur'oni Karimning bir necha suralarida uchraydi va keltirilgan ma'nolarda istifoda etiladi.

Xulosa qilib aytganda, Ogahiy tarixiy asarlaridagi lug'aviy shakldosh bo'lgan o'zlashmalarning poetik imkoniyatlarini tahlil qilish, ulardagi ma'no nozikliklarini o'rganish, lug'aviy shakldoshlik turlarini tasniflash bizga eski o'zbek adabiy tilidagi omonimiya hodisasini butun bo'y-basti bilan o'rganish imkoniyatini beradi. Chunki eski o'zbek tilidagi omonimiya asl matn bilan bog'liq holda o'rganilganida hozirgi o'zbek adabiy tilidagiga nisbatan farqli holatlarni yuzaga keltirishi tabiiy. Chunochi, hozirgi o'zbek tili va yozuvi nuqtayi nazaridan mulk va malak so'zlarni hech qanday mezon asosida shakldosh deya olmamiz. Lekin eski o'zbek adabiy tiliga oid matnlarda, xususan, Ogahiy asarlarida asl matn nuqtayi nazaridan ular omonim deb qaraladi. Eski o'zbek tili matnlaridagi *ملک* – *ملک* hozirgi o'zbek tilidagi soya (ko'lanka) – soya (o'simlik) juftligi kabi bir mezonga tushadi (yozilishi bir xil talaffuzi har xil, ilmiy tilda ularga nisbatan *omograf* atamasi qo'llanadi) va omonimning bir turi bo'la oladi. Demak, Ogahiy tarixiy asarlari asosida tahlil qilganimiz lug'aviy shakldoshlik va uning turlari o'zbek tilidagi omonimiya hodisasiga oid qonun-qoidalarni to'ldirish uchun xizmat qiladi.

FOYDALANILGAN ADABIYOTLAR RO'YXATI:

1. Bartholomae Chr. Altiranisches Werterbuch. Strassburg, 1904 (repr.: Berlin-NewYork, 1979). –P. 1836.
2. Jamolxonov H. A. Hozirgi o'zbek adabiy tili. Kirish. Fonetika va fonologiya. Orfoepiya. Grafika va orfografiya. Leksikologiya va frazeologiya. Leksikografiya. –Toshkent, 2002, – B. 128.
3. O'zbek tilining izohli lug'ati. I tom. –T.: O'zbekiston milliy ensiklopediyasi. 2006. –B. 95.

4. O'zbek tilining izohli lug'ati. V tom. –T.: O'zbekiston milliy ensiklopediyasi. 2008. –B. 127.
5. Алишер Навоий асарлари тилининг изоҳли луғати. I жилд. – Тошкент. Фан. 1983. – Б. 405.
6. Алишер Навоий. Мукамал асарлар тўплами. Том III. – Тошкент. Фан. 1988. –Б. 132.
7. Алишер Навоий. Мукамал асарлар тўплами. Том IV. – Тошкент. Фан. 1989. –Б. 73.
8. Алишер Навоий. Мукамал асарлар тўплами. Том V. – Тошкент. Фан. 1990. –Б. 80.
9. Алишер Навоий. Мукамал асарлар тўплами. Том VIII. – Тошкент. Фан. 1991. –Б. 60.
10. Алишер Навоий. Мукамал асарлар тўплами. Том X. – Тошкент. Фан. 1992. –Б. 3.
11. Алишер Навоий. Мукамал асарлар тўплами. Том XI. – Тошкент. Фан. 1993. –Б. 634.
12. Алишер Навоий. Мукамал асарлар тўплами. Том XVI. – Тошкент. Фан. 2000. –Б. 196.
13. Муҳаммад Ризо Эрнийезбек ўғли Огаҳий. Асарлар. III жилд. Зубдату-т-таворих. Нашрга тайёрловчи ва изоҳлар муаллифи Н.Жабборов. – Тошкент. Шарқ. 2019. – Б. 90.
14. Муҳаммад Ризо Эрнийезбек ўғли Огаҳий. Асарлар. IV жилд. Риёзу-д-давла. Нашрга тайёрловчи А.Ўрозбоев. – Тошкент. Шарқ. 2020. – Б. 338.
15. Муҳаммад Ризо Эрнийезбек ўғли Огаҳий. Асарлар. V жилд. Жомеъу-л-воқеоти султоний. Нашрга тайёрловчи И.Исмоилов. – Тошкент. Шарқ. 2019. – Б. 67.
16. Муҳаммад Ризо Эрнийезбек ўғли Огаҳий. Асарлар. VII жилд. Шоҳиду-л-икбол. Нашрга тайёрловчи Н.Шодмонов. – Тошкент. Шарқ. 2019. – Б. 139.
17. Рустамий М. Луғавий шаклдошлик ва унинг турларига доир // Ўзбек тили ва адабиёти. – Тошкент, 1994. – №1-2. – Б. 28–34.
18. Ўразбоев А. Огаҳий тарихий асарлари лексикаси. Филол. фан. док. (DSc) дис. – Тошкент, 2018. –Б. 185.
19. Шермухаммад Авазбий мироб ўғли Мунис, Муҳаммад Ризо Эрнийезбек ўғли Огаҳий. Асарлар. II жилд. 1-китоб. Фирдавсу-л-икбол. Нашрга тайёрловчи И.Бекчонов, Н.Полвонов. – Тошкент. Шарқ. 2019. – Б. 80.
20. Шермухаммад Авазбий мироб ўғли Мунис, Муҳаммад Ризо Эрнийезбек ўғли Огаҳий. Асарлар. II жилд. 2-китоб. Фирдавсу-л-икбол. Нашрга тайёрловчи И.Бекчонов, Н.Полвонов. – Тошкент. Шарқ. 2019. – Б. 62.

UO'K 808.5

JAHON ADABIYOTINING YORQIN VAKILI
S.B.Namozova, o'qituvchi, TIQXMMI Qarshi filiali, Qarshi

Annotatsiya. *Ushbu maqolada jahon adabiyotining yorqin vakillaridan biri Shekspirning adabiy-badiiy asarlarining qiyosiy o'rganish holati tahlil etiladi. Bu yo'nalish qiyosiy adabiyotshunoslikning poydevori ekanligi ta'kidlangan.*

Kalit so'zlar: *adabiyot, ijod, taraqqiyot, Shekspir, klassik, badiiy, iste'dod, asar, yo'nalish, qiyosiy, janr.*

Аннотация. *В статье анализируется состояние сравнительной изученности литературных произведений Шекспира, одного из ярких представителей мировой литературы. Сопоставление является основой сравнительной литературы.*

Ключевые слова: *литература, творчество, развитие, Шекспир, классика, искусство, талант, произведение, режиссура, сравнение, жанр.*

Abstract. *The article analyzes the state of comparative study of the literary works of Shakespeare, one of the brightest representatives of world literature. Comparison is the foundation of comparative literature.*

Key words: *literature, creativity, development, Shakespeare, classics, art, talent, work, direction, comparison, genre.*

Shekspir Uyg'onish davrining yirik vakillaridan biridir. U haqida yuzlab kitoblar yozilgan, ko'plab shekspirshunoslar yetishib chiqqan, uning ijodi turli, g'oya ziddiyatli fikr-mulohazalar uyg'otgan. Bizda 400 yil oldin yashab ijod etgan bu buyuk dramaturg ushbu sohoda egallagan cho'qqi hanuz zabt etilgni yuq.

Jahon klassitsizm adabiyotining asl namunalarini va aynan, dramatik asarlarni kuzatganimizda shunga amin bo'lamizki, yuksak badiiy potensial bilan istifoda etilgan klassik shakl na adabiyot taraqqiyotini, na iste'dodni cheklaydi. Aksincha, klassitsizmning genial namunalarida muallif badiiy konsepsiyasi, klassik syujetni istifoda etaroq, umumestetik, umuminsoniy mohiyat kasb etadi. Bundan kelib chiqadiki, katta adabiyot maydonida drama ham, roman janri singari, muallif saviyasi va ijtimoiy qarashlarining o'zgarishi natijasi o'laroq janriy, yo'nalishiy xususiyatlarini o'zgartirib turar ekan. Shekspir adabiyot olamida umumbashariy maqomni qo'lga kiritishga muvaffaq bo'ldi. Buni uning hali ham ingliz adabiyotida milliy va xalqaro darajada o'z sifati va mavqeini yo'qotmagan dunyo bo'ylab taqdim etilgan va tarjima qilingan asarlari orqali ko'rishimiz mumkin. 16-dan 17chi, 18chi, 19 va 20 asrlarda Shekspirning obro'si pasaymadi. " Shekspir, ko'plab oldingi dramaturglardan farqli o'laroq, zamonaviy va Elizabeta davrida o'ynash uchun juda yuqori ko'rsatkich o'rnatdi, inqilob va bugungi kunda foydalanadigan ko'plab umumiy atamalar va iboralar

uchun vositachi bo'ldi..." Shakespeare butun dunyodagi yagona dramaturg bo'lib, uning asarlari estetik sifatini yo'qotmagan.

Shekspir o'zining mashhur asarlarini yozganda, o'zigacha mavjud bo'lgan dramalar, komediyalar, solnoma va rivoyatlar syujetidan foydalanganini hamma biladi. Lekin, shunga qaramasdan, Shekspir asarlari pafosi, badiiy konsepsiyasi, xarakteri jihatidan o'z davri uchun tom ma'noda yangilik ekanini ham inkor etish mumkin emas. Tolstoy maqolasida Shekspirning «Qirol Lir»iga manba bo'lgan «eski drama»ning jozibasi Shekspir asaridan ustun qo'yiladi. Haqiqatan, bu asarning syujet tizimi, nutqi, harakatlari risoladagidek. Barcha dramatik vaziyatlar mantiqiy asosga ega. Voqealar tushunarli. Ushbu asar so'nggida Lir ham, qizlari ham o'lmaydilar. Aksincha, keksa Lir qator dramatik vaziyatlardan keyin sevimli kenja qizi Kordeliya bilan birga qolib, murod-maqсадiga yetadi. Zotan, uning maqsadi umrining so'nggini Kordeliya huzurida tavba-tazarru bilan o'tkazish edi, vassalom. Shekspir asaridagi Gloster oilasi bilan bog'liq syujet chizig'i esa klassik dramada umuman yo'q. Shu nuqtai nazardan ayni drama yagona syujet chizig'i, yagona mantiq va maqsadga ega. «Gamlet» va «Otello»ning klassik syujetlariga nisbatan ham shu gapni aytish mumkin.

Shekspirning maqsadi, klassik dramadagi singari, Qirol Lir hayoti bilan bog'liq mantiq va hayotiy muvozanatga ega qiziqarli voqeani aks ettirishgina bo'lmagan. Asar tahlili «Qirol Lir»da bir emas, bir nechta umuminsoniy muammo ikki syujet tizimida universallashtirilgani, badiiy sintez qilinganidan dalolat beradi. Ya'ni, Lir syujet tizimida: 1) otalar va bolalar muammosi (bu muammo hamma zamonlarda Yevropa ma'naviy hayoti uchun xos bo'lgan); 2) izzatlablik va takabburlik (mutakabir sifati faqat ollohga xosligini barcha islom Sharqi allomalari ta'kidlaydilar); 3) ma'naviy buzuqlik (mol-dunyo, shuhratga o'chlik, nikohga, qondoshlarga, do'stlarga xiyonat). Gloster syujet tizimida: 1) nikohsiz tug'ilgan farzand (Sharqda valadi zino); 2) munofiqlik, hasad (Sharq islom faslsafasida munofiqlik o'ta yomon qusur hisoblanadi. Hatto munofiqlikning qotil va zinokordan ham xavfliroq ekani, bundaylar oila va ijtimoiy muhitda ulkan inqirozlar yuzaga kelishiga sabab bo'lishlari mumkinligi aytiladi). Shuningdek, mustaqil asarlar bo'lgan «Gamlet» va «Otello»da xiyonat, rashk va qasos kabi ma'naviy kategoriyalar estetik kategoriya darajasiga ko'tariladiki, bu ham Sharq xalqlari ma'naviy qadriyatlariga yaqin keladi.

Shekspirning mazkur uch asari janr nuqtai nazaridan tragediya, deb belgilangan. Ko'rinadiki, Shekspir klassik solnoma va dramalar syujetidan foydalanib, badiiy talqinning eng yuksak namunasi-tragediyani ijod qilgan. Ma'lumki, ushbu janrdagi asarlar uchun tragik syujet, tragik nutq, tragik vaziyat, tragik tugun, tragik kulminatsiya, tragik yechim va hokazolar yetakchilik qilishi shart. Demak, Shekspir o'z asarlarida o'zigacha mavjud bo'lgan solnomalar, komik yoki dramatik asarlarning shakli e'tiboridan foydalangan, natijada o'quvchi (tomoshabin)ga tamomila original talqin turini – tragik pafosni taqdim etgan. Muhimi shundaki, klassik variantlar qahramonlari mantiqiy voqelik, jamiyat yoki muayyan kuchlar qarshisida dramatik vaziyatlarni boshdan kechirsalar, Shekspir qahramonlari obyektiv shaklga ega bo'lmagan, har qanday ma'ni-mantiqqa bo'ysunmaydigan, aqlni lol qiladigan yashirin kuch, xaotik energiya, shahvoniy istaklar, qudratli va yovuz tuyg'ular qarshisida ojiz qoladilar. Izoh shuki, Sharqda barcha yovuzliklar inson botinida bo'lishi, o'z nafsini yenggan odamgina komillikka erishishi, qalb muolajasi jamiyat va oila saodatining kaliti ekani uqdirib kelinadi. Demak, insonning nafs oldidagi ojizligi eng ulkan fojiaki, Shekspir tragediyalarida aynan shu muammo aks ettiriladi.

«Jahon adabiyoti» jurnalida 1998 yil noyabr, dekabr oylarida nashr etilgan Tolstoyning «Shekspir va drama to'g'risida» nomli maqolasi Shekspir ijodiga doir ayni masala ko'lamini kengaytiribgina qolmay, murakkablashtirdi ham. 1906 yilda «Russkoye slovo» gazetasida chop qilinganidan so'ng, jahon shekspirshunosligida jiddiy sarosima uyg'otgan mazkur tanqidiy maqola, oradan to'qson ikki yil o'tib, o'zbek adabiyotshunoslarini ham o'ylatib qo'ydi. Zotan, so'z saltanatining ikki nomdor pahlavoni o'rtasida kechgan bu kurashga befarq qarash mumkin emas. Ayni paytda, ularga hakamlik qilish ham o'rinsizdek...

Ingliz xalqining badiiy, falsafiy, ma'naviy dahosini mujassamlashtirgan Shekisper haqida Angliya televediniyasining 5 seriyali Shekisper telefilmi buyuk sho'irning mehnatkash halqi uchun chiqqanligi ko'rsatiladi. O'zbek xalqi Shekisper ijodi bilan XX asr boshlarida tanishgan Ammo ustoz muarrix Burivoy Axmedov qo'lida saqlanayotgan Angliya olimlari yuborgan hujjatning guvohlik berishicha XIV asrdayoq Samarqand bilan A.Temur saroyi bilan yozishmalari orqali bog'langan ekan. Shekspir asarlarining aksariyati bizga bir nechta darajada yoqadi va ba'zilar buni boshqalarga qaraganda ancha chidab bo'lmas tarzda deb o'ylashadi. Bitta munozarada uning pyesalarini barchaga oddiy bo'lgan nuqtai nazardan to'liq tahlil qilish deyarli imkonsizdir. Biroq, uning ba'zi asosiy pyesalarini psixoanalitik tahlil qilish juda qiziqarli, ammo mashaqqatli vazifa bo'lib, bizga ba'zi narsalarni ochib beradi. Ehtiyotkorlik bilan qurilgan, ammo ishonchli tarzda

nazarda tutilgan ma'nolar va spektakllar yuzasi ostiga kiritilgan jihatlar qahramonlar qalbining eng chuqur chuqurliklarida yashiringan ba'zi psixologik nuqsonlar yoki zaiflik tufayli ularning qulashiga olib keladi va harakat ko'p jihatdan qahramonlarning zaif va zaif himoya mexanizmlarida rivojlanayotgan o'zlarining yashirin zaifliklariga qarshi ichki kurashi natijasida kuchayadi.

FOYDALANILGAN ADABIYOTLAR RO'YXATI:

1. The Renaissance. Walter Pater.2000. The Modern library P.249
2. Qayumov O. chet el adabiyoti-T.:O'qituvchi,1987.
3. Sulaymonova F. Shekspir O'zbekistonda-T.: Fan,1978
4. Shekspir. Tanlangan asarlar. Besh jildlik. 1-jild-T.,2008.

UO'K 808.3

**HAMDARDLIK STRATEGIYALARINI MADANIYATLARARO O'RGANISH AMALIY
TILSHUNOSLIK SOHASINING DIQQAT MARKAZIDA**

G.I. Narmurodova, o'qituvchi, O'zbekiston davlat jahon tillari universiteti, Toshkent

Annotatsiya. *Ta'lim va ijtimoiy –madaniy sohalarining o'zaro ta'siri bir -biri bilan chambarchas bog'liq jarayodir. Dunyoning turli mamlakatlari va madaniyatlarining o'ziga xos madaniy me'yorlari bor va bu me'yorlarga rioya qilmaslik suhbatdoshlar o'rtasida noto'g'ri muloqotga olib kelishi mumkin. Ushbu maqola asosida ingliz va o'zbek lingvomadaniyatida hamdardlik bildirish munosabatlariga alohida, misollar asosida u'rg'u berib o'tildi.*

Kalit so'zlar: *ta'ziya toifalari, madaniyatlararo, lingvomadaniyat, hamdardlik, nutq faoliyati, diniy hamdardlik iboralar, eksplisit va implisit ta'ziya.*

Аннотация: *Взаимодействие образования и социокультурной сферы - это взаимосвязанный процесс. В разных странах и культурах мира есть свои культурные нормы, и несоблюдение этих норм может привести к недопониманию между собеседниками. Эта статья посвящена взаимосвязи между эмпатией в английском и узбекском языкознании.*

Ключевые слова: *категории соболезнований, межкультурные, лингвокультурные, эмпатия, речевая деятельность, выражения религиозной эмпатии, явные и неявные соболезнования.*

Abstract. *The interaction of education and socio-cultural spheres is an interrelated process. Different countries and cultures of the world have their own cultural norms, and failure to follow these norms can lead to misunderstandings between interlocutors. This article focuses on the relationship between empathy in English and Uzbek linguistics.*

Keywords: *categories of condolences, intercultural, linguocultural, empathy, speech activity, religious empathy expressions, explicit and implicit condolences.*

So'nggi yillarda lingvomadaniyatshunoslik, chog'ishtirma tilshunoslik, lingvopragmatika, so'zlarni ishlab chiqarish uchun madaniy me'yorlarning o'xshashlik va farqlarini o'rganish amaliy tilshunoslik sohasining diqqat markazida bo'lmoqda. Vygotskiy aytganidek, ta'lim va ijtimoiy – madaniy sohalarining o'zaro ta'siri bir -biri bilan chambarchas bog'liqdir. Shunga ko'ra, ijtimoiy va madaniy aloqalar til o'rganuvchilarning ilmiy yutuqlari va til ko'rsatkichlariga ta'sir qilishi mumkin. Bundan tashqari, madaniyatlar o'zaro ta'sir qilish uslubidan juda farq qiladi, bu esa nutq harakatining turli uslublarini tanlashga moyillikni keltirib chiqaradi va nutqning maqsadga muvofiqligining ahamiyatini ochib beradi.

Tilshunoslik nuqtai nazaridan e'tirof etadigan bo'lsak tilning eng asosiy vazifasi (funktsiyasi) aloqa vositasi ekanligidir. Til insonlar muloqoti jarayonida bir -birlariga biror narsa aytishga va o'z kommunikativ ehtiyojlarini bildirishga imkon beradi. O'zaro ta'sir o'tkazish sharoitida odamlar tilning xilma -xilligidan foydalanadilar. Bu o'zaro ta'sir ularni muayyan maqsad yoki maqsadlar uchun ishlatilgan ma'lum so'zlardan foydalanishga undaydi. Ta'ziya bildirish, hamdardlik ham - nutqning kommunikativ harakatlaridan biridir. Ta'ziya bildirish kimningdir vafoti munosabati bilan hamdardligini bildirishga mo'ljallangan so'zlar va iboralar yig'indisidir. Yaqin odamini yo'qotish - bu juda og'riqli va ayanchli holatlardan biridir. O'z yaqinlarini yo'qotish oqibatida tushkunlikka tushgan, qayg'u paytida ularga eng ko'p tasalli beradigan- bu siz va bizning hamdardlik so'zlarimizdir. Qarindoshlari yoki do'stlaridan yahshi so'zlarni eshitish, yaqinlari uchun tasalli beradi, albatta. Shuning uchun ham ta'ziya bildirish, hamdardlik munosabatlari juda muhim ahamiyatga egadir. Shuni yodda tutish kerakki, dunyoning turli mamlakatlari va madaniyatlarining o'ziga xos madaniy me'yorlari bor va bu me'yorlarga rioya qilmaslik suhbatdoshlar o'rtasida noto'g'ri muloqotga olib kelishi mumkin. Ishni ochish jarayonida ingliz va o'zbek lingvomadaniyatida ta'ziya kategoriyalariga alohida urg'u berishni lozim topdik.

1. Ingliz va o'zbek lingvomadaniyatida ta'ziya toifalari (kategoriyalari).

S.E. Smith ta'ziyaning quyidagi toifalarini taklif qiladi [8]:

A. Klassik turg'un(stok)ta'ziya iboralari.

Bu ta'ziya iboralari diniy e'tiqodi va irqidan qat'i nazar, deyarli hamma uchun mos kelishi bilan farqlanadi.

1. My thoughts are with you.
2. Please accept my/ our deepest sympathy.
3. Qayg'ungizga sherikmiz.
4. Hamdardlik bildiramani. Musibat kunida bardam bo'ling.

B. Kishilarning diniy e'tiqodini inobatga olgan holda ta'ziya iboralardan foydalanish.

Jannat va do'zax kontseptsiyasiga ishonadigan insonlar ya'ni ular osmondan pastga qaraydi va sizni kuzatib turadi, degan fikrni ilgari suruvchilardir.

5. May God comfort you.
6. May his / her soul find peace.
7. Alloh rahmatiga olgan bo'lsin, ilohim.

8. Bu chuqur azob-uqubatlarda so'zlar befoydadir. Robbim ruhingizga tetiklik, qalbingizga hotirjamlik bersin va farishtalar doimo siz bilan bo'lishsin.

C. Ta'ziyaga oid iqtiboslar.

She'r aytish ham tasalli manbai bo'lib, u orqali chiroyli hamdardlik bildirish mumkin bo'ladi. Ba'zi insonlar o'zlari yoqtirgan she'rlardan yoki kitoblardan mazmunli iqtiboslarni tanlaydilar. Shuningdek, ta'ziya bildirish uchun o'lim va motam haqidagi she'rlardan mashhur iqtiboslar keltirishadilar.

9. "To live in hearts we leave behind is not to die".

10. "Like a bird singing in the rain, let grateful memories survive in times of sorrow".

11. "May the blessings of love be upon you, may its peace abide with you, may its essence illuminate your heart, now and forever more".

O'lsam, janozamni bulbul o'qisin,
Kuyib o'tgan umrim sharhini aytsin.

Bardoshim haqida ash'or to'qisin,
Mendan norozilar fikridan qaytsin.

O'lsam, janozamni bulbul o'qisin,
Aytolmay qolganim desin Ollohga,
Salovatlar aytsin to'plab bor kuchin,
Bilmagan bilganim desin Ollohga.

O'lsam, olov tanim muz bilan yuving,

Toki, kafanlarim ketmasin kuyib,

Yuvgach, yuraginga parcha muz qo'ying,

Boray huzuriga ozgina sovib.

D. Uzoq vaqt og'ir kasallikdan azob chekib, vafot etganlar uchun ishlatiladigan ta'ziya iboralari.

Og'ir hastalik, azobli kasallikdan vafot etgan insonning yaqinlariga ta'ziya bildirganida ta'ziya so'zlari uzoq davom etadigan kasallik, masalan, og'riq va qiyinchilik tugaganiga minnatdorchilikni bildirishni o'z ichiga olishi mumkin.

12. I was sorry to learn of your mother's death, but I am glad to hear that her suffering has come to an end. (Smith, 2003).

13. Birodarimiz bandalikni bajo keltirib, necha yillik azob va og'riqlardan halos bo'ldilar. Dardlardan forih bo'ldilar. (R. Syfuddinov)

14. Joni tinch bo'ldi. Yuragingiz his qilgan og'riqni atrofdagilarning mehri yengillashtirsin.

2. Explicit Condolences (Eksplisit ta'ziya)

O'lim va unga aloqador voqealarni hayotda chetlab o'tish mumkin emas va ba'zida oila a'zosi yoki do'stidan ayrilgan insonlar bilan gaplashish, shuningdek ularga hamdardlik bildirish joiz bo'ladi. Gap shundaki, agar suhbatdoshlarning ikkalasi ham bir xil til yoki madaniyatga ega bo'lsa, hech qanday muammo yo'qdek tuyuladi. Biroq, nutq so'zlovchi va tinglovchi turli madaniyatli yoki tilli bo'lganida, bu nozik nutq harakatiga to'g'ri so'zlarni yoki harakatlarni tanlash katta muammoga aylanishi mumkin. Lyons o'zining qarashlarida, aniq bajaruvchi gap o'z harakatlarini nomlaydigan ifodani o'z ichiga olganini tushuntiradi. Umumiy holda, bajaruvchi fe'llar bajariladigan harakat turini aniq qilish uchun ishlatiladi. Ingliz lingvomadaniyatida hamdardlik "condole", "grieve" va "commiserate" fe'llari bilan aniq ifodalanishi mumkin.

15. I condole with you. (Austin, 1962: 159)
16. I grieve with you. (grammar lesson mk.docx. 2012. 1).
17. I commiserate with you.

Yuqorida keltirilgan misollar shuni ko'rsatadiki, "condole", "grieve" va "commiserate" fe'llari bajaruvchi fe'llarga xos xususiyatlarga ega. Ular notiq tomonidan amalga oshirilgan harakatni tasvirlaydilar, ya'ni. ta'ziyani. Ular birinchi shaxs birlikda, hozirgi oddiy zamon, infinitiv shaklda faol ishlatiladi

Bundan tashqari, Searle va Vanderveken o'z fikr va g'oyalarida "condole" fe'lini eskirgan deb hisoblaydilar [9]. Ular bu fe'lning o'rniga "condolence" (hamdardlik) otini ishlatishni taklif etadilar.

3. Implicit Condolences (Implisit ta'ziya).

Aniq bajaruvchilardan farqli o'laroq, implisit ijrochilar - bular o'z harakatlarini nomlaydigan iborani o'z ichiga olmaydigan so'zlar majmuidir. (Palmer, 1976). Shuning uchun, eksplisit ta'ziyadan farqli o'laroq, implisit ta'ziya, bajaruvchi fe'l yoki undan yasalgan otni o'z ichiga olmaydi. Yuqoridagi fikrlarni ta'ziya bildirishga oid ba'zi misollari asosida tushunishimiz mumkin bo'ladi. Insonlar o'zlarining ta'ziya so'zlarini yozish yoki ifoda etish uchun qo'llanma sifatida foydalanishlari mumkin bo'lgan ta'ziya so'zlariga misollar keltirish uchun mo'ljallangan ba'zi ma'lumotli maqolalar, matnlar orqali taqdim etishlari mumkin:

18. Oh, I am so sorry. (Quick Condolence, 2013: 1)
19. Just know that my arms are wrapped around you during this time of loss. (Condolence Phrases, 2013: 1).
20. His / Her greatest happiness was making others joyful. (Ropchan, 2013 :1).
21. You have my sincere sympathy. (Jadhav, 2013: 1).
22. May you find comfort in loving memories. (Quick Condolence, 2013: 1).
23. We hope you find comfort in knowing that someone so special will never be forgotten. (Jadhav, 2013: 1).
24. Our collective hearts are heavy with sympathy. (Quick Condolence, 2013: 1).
25. He / She will always live in our hearts.
26. I hope (name of the deceased) finds his/her rightful place in heaven. (Jadhav, 2013)
27. Never lose your faith in God. It will help you get through these tough times.
28. If my hug was strong enough to take away your pain, I would start now and never stop.
29. There are no words to describe how sorry I am for your loss.
30. We are thinking of you during this difficult time. (Words of Sympathy, 2013:1).
31. Ta'ziya bildirishning eng yaxshisi Usoma ibn Zayddan (roziyallohu anhu) rivoyat qilinadi. "Payg'ambar (sollallohu alayhi va sallam) qizlaridan biriga uning farzandi vafot etgani haqida xabar berish uchun bir kishini yubordi. Xabarchiga: "Borib aytgin, albatta, Alloh o'zi berib, yana o'zi oldi, har narsaning o'z ajali bordir", deb uni sabrga buyurgin va u albatta savob oladi" dedilar. (Imom Buxoriy va Imom Muslim rivoyati).
32. Ta'ziya bildirishda: "Alloh aj-ring-ni ulug' qilsin, sabringni go'zal qilsin va vafot etgan-ni mag'firat qilsin", deyshini mustahab sana-ganlar. (Imom Navaviy hazratlari).

FOYDALANILGAN ADABIYOTLAR RO'YXATI:

1. Allan. K. (1986) Linguistic Meaning. Vol. I. New York: Routledge and Kegan.
2. Austin, J.L. (1962). How to Do Things with Words. London: Oxford University Press.
3. Bach. K. and Harnish, R. M. (1979). Linguistic Communication and Speech Acts.
4. Bromberg. M. (2000). 110 Words You Need to Know. New York: Barron's Educational Series.
5. "Condolences" (2010). On line available at: // <http://www.warsawvoice.pl>
6. "Condolence Phrases". (2013). <http://www.lifestyle.iloveindia.com/lounge/condolence-phrases-935>.
7. "Quick Condolence". (2013). On line available at: <http://www.quickcondolence.com/>
8. Smith. S. E. (2003) "What Are Some Condolence Phrases?" On line available at: URL// <http://www.wisegeek.org/what-are-some-condolence-phrases>.
9. Vanderveken. D. (1990). Meaning and Speech Acts. Vol. I. Cambridge: Cambridge University Press.

UO'K 81-13

JAMOL KAMOL RUBOIYLARINING AN'ANAVIYLIK XUSUSIYATLARI

D. Nazarova, PhD, Buxoro tibbiyot instituti, Buxoro

Annotatsiya. Ushbu maqolada Jamol Kamol ruboiylariga xos xususiyatlar Sharq adabiyoti vakillari a'nanalarning davomi ekanligi haqida fikr yuritiladi.

Kalit so'zlar: taronai ruboiy, xose ruboiy, vazn, tashbeh

Аннотация. В этой статье рассматриваются особенности, присущие рубаям Джамала Кемала, которые являются продолжением аунан, представителей восточной литературы.

Ключевые слова: таронай рубай, Хосе рубай, вес, ташибех

Abstract. This article discusses the features inherent in the rubai of Jamal Kemal, which are a continuation of the aunans, representatives of Eastern literature.

Keywords: taronai rubai, xose rubai, vazn, tashbeh

Ma'lumki, ruboiy SHarq xalqlari adabiyotida keng tarqalgan lirik janrdir. Umar Xayyom, Pahlavon Mahmud, Alisher Navoiy, Bobur, Ogahiy, Munis singari mumtoz shoirlar ijodida bu badiiy taraqqiyotga erishgan. Taniqli adabiyotshunos I.Haqqulovning «O'zbek adabiyotida ruboiy» [1] nomli fundamental tadqiqotida bu haqda fikr yuritilgan.

Zamonaviy o'zbek she'riyatida ruboiynavislik an'anasi M.SHayxzoda, SHuhrat, J.Kamol, R.Bojjon, M.Kenjabek singari shoirlar ijodida muvaffaqiyatli davom ettirildi. Binobarin, Jamol Kamol she'riyatida ham ruboiy janridagi asarlar muhim o'rin tutadi. SHoir ijodiga mazkur janrning mustahkam o'rin egallashining asosiy omili, avvalo, uning SHarq adabiyotini yaxshi bilishi bo'lsa, ikkinchidan, Umar Xayyom, Ibn Sino, Bobo Tohiri Uryon ruboiylarini fors tojik tilidan o'zbek tiliga o'girishi hisoblanadi. Tarjima jarayoni shoirning badiiy yuksalishiga katta ta'sir ko'rsatdi. Aytish mumkinki, ulug' ruboiynavislar ijodidagi umuminsoniy g'oya va qarashlar J.Kamol ruboiylarida ham aks etdi.

Adabiyot nazariyasidan ma'lumki, ruboiy o'zining qat'iy vazniga ega bo'lib, hazaj baxrining axram va axrab shajaralarida yoziladi. Bu shajaralar 24 ta qismdan iborat. Qolaversa, ruboiy ikki xil qo'fiyalanadi: a-a-b-a shaklida bo'lsa, xosa ruboiy; a-a-a-a tarzida qo'fiyalansa, taronai ruboiy deb ataladi.

Jamol Kamol ijodida ruboiyning har ikki ko'rinishi ham mavjud:

Ul sho-nu /sha-raf-ki, ma/-nu man is-tar/-man,
Gul-bar-ra/-vu bar-gi yo/-su-man is-tar/-man.
Bog' ich-ra/ che-chak-lar-ni /cha-man is-tar/-man,
El ich-ra /va-tan-lar-ni /yu-rak is-tar/-man.
Maf-uv-lu/ ma-fo-iy-lun/ ma-fo-iy-lun/ fa' [2]

Bu taronai ruboiy bo'lib, aruzning hazaji musammani axrami abtar tarmog'ida bitilgan. Hayotsevarlik ruhi bilan sug'orilgan mazkur ruboiyda lirik qahramon o'zlikka erishish (manu man istash) istagi bayon etilgan. O'zlikni shoir bog' ichida ochilgan chamanda ko'radi.

Yurt ko'k-si/-da to-za bir/ yu-rak bo'l-gay/-sen,
El bax-ti-ga/ tog' ka-bi tir/-gak (i) bo'l-gay/-sen
Sabr ay-la/-yu iy-mon-ni/ sa-lo-mat saq/-la,
Bir kun shu/ va-tan-ga ke/-rak(i) bo'l-gay/-sen [2].
Maf-uv-lu/ ma-fo-iy-lun/ ma-fo-iy-lun/fa'

Yuqoridagi ruboiy ham hazaji musammani axrami abtar vaznida yozilgan. Unda yurtga farzandlik burchi haqida fikr yuritilgan. «YUrt ko'ksidagi toza yurak» – shoirning badiiy topilmasi. Bu – yurtga kerak bo'lishning birinchi sharti. «El baxtiga tog'day tirkak bo'lish» esa munosib farzand bo'lishning keyingi shartidir. Qolaversa, sabrli bo'lish, iymonni salomat saqlash ham yurtga farzand bo'lish yo'lidagi ezgu harakatlardir. Ruboiy misralariga shunday hayotiy mazmun singdirilgan.

Mumtoz she'riyatda ruboiylar ko'pincha falsafiy-axloqiy mavzularda yozilishi ma'lum. SHu bilan birga, ishq haqida bitilgan janr namunalari ham bor. Jamol Kamol qalamiga mansub ruboiylar mulohazalarimizni tasdiqlab turadi:

Ey gul, gu/-ling, ta-ro-va/-ting mun-cha /ti-niq,
Bog'(i) ich/-ra la-to-fa/-ting bun-cha/ ti-niq.
Maf-uv-lu/ma-fo-iy-lu/maf-uv-lu/ fa-al
Tong qo'y-ni/-da bir hovuch/ ku-mush tal'/-at-sen,
Tong yul-du/-zi,tong-gi tal'/-a-tung mun-cha/ ti-niq [2]
Maf-uv-lu/ ma-fo-iy-lun/ ma-fo-iy-lun/ fa-al

Yuqoridagi ruboiyning vazni o'ziga xos bo'lib, bir paytning o'zida ikki xil vaznda yaratilgan. Dastlabki ikki misrasi hazaji musammani axrami makfufi ajabb, keyingi ikki misrasi esa hazaji musammani axrami ajab vaznida yozilgan. Bu ham shoir uslubidagi individual xususiyatdir. Gul metafora bo'lib, sevgili ma'shuqani anglatadi. SHoir ma'shuqaning go'zalligini tarovatida, latofatida, tong musaffoligida ko'radi. «Bir hovuch kumush tal'at» shoirning badiiy topilmasi,

ma'shuqaga qo'llangan ohorli tashbehdir. Binobarin, bunda tongning oqligi asos qilib olingan. «Kumush tal'at» oq yuzni anglatib turadi. Xose' ruboiy sifatida aaba (tarovating, latofating, tal'ating) tarzida qofiyalangan.

O't-gan ke/-cha uy-qum-da /a-jib tush /ko'r-dim,
Oy par-cha/-si cheh-rang-ni/ ya-na xush /ko'r-dim.
Bo-shing-da /ha-rir ro'-mol/, ke-lin-chak /er-ding,
Qar-shing-da /ya-na o'-zim/-ni be-hush/ ko'r-dim...[2]
Maf-uv-lu/ma-fo-iy-lun/ma-fo-yil/ fa'-lun

Ushbu ruboiy hazaji musammani axrami maksuri aslam vaznida bitilgan. Ruboiyda yorning go'zal chehrasi oy parchasiga o'xshatilgan. Ma'shuqaning o'zi esa «harir ro'molli kelinchak» deya ta'rif etilgan. Bu tasvirlarda lirik qahramon oshiqning sevgilisiga qanoq muhabbati ifoda etilgan.

Ul noz-li/ ni-gor yur-gu/-si-dur, tur-gu/-si-dir,
Jo-nim-ga/ si-tam g'am-za/-si-dir, kul-gu/-si-dir.
Sam-bit ka/-bi sil-kin-ma/, sa-nam, kul-ma, / sa-nam,
Kul-ging me/-ni har lah-za/-da o'l-dir-gu/-si-dir [2].
Mav-uv-lu/ma-fo-iy-lun/ ma-fo-iy-lun/ fa-al

Yuqoridagi ruboiy hazaji musammani ajabb vaznida yozilgan. Bu ruboiyda sevgili go'zal «nozli nigor» deya ta'riflanadi. Uning qarashlari, kulgusi oshiq joniga azob beradi. Ma'shuqaning yurishi sambitga o'xshatilgan, uning kulgusi, tabassumi oshiqni har lahzada o'ldiradi, ya'ni uning qalbida ishqni alangalatadi.

Ko'rinadiki, shoirning muhabbat mavzusidagi ruboiylari, avvalo, an'anaviyligi, shu bilan birga ohorli tashbeh va metaforalarga boyligi bilan alohida badiiy mazmun kasb etgan.

Jamol Kamolning ruboiylari badiiy mazmuni va shakliga ko'ra Sharq she'riyati sarchashmalaridan suv ichgan. Binobarin:

Ber-gil me/-nga bir na-fas Bu/-xo-ro bo'-yi-din,
Qo'y-gil me/-nga bir ko-sa Bu/-xo-ro su-yi-din,
Ey bo-g'u /cha-man-lar ko'/-yi-da er-ka sa-bo,
Kel-tir me/-nga bir na-sim/ Bu-xo-ro ku/-yi-din...[2]
Maf-uv-lu/ma-fo-iy-lun/ ma-fo-iy-lu/ fa-al

Hazaji musammani makfufi ajabb vaznida bitilgan ushbu ruboiy ulug' Rudakiyning «Bo'yi jo'yi Mo'liyon oyad hame» [3] deb boshlanuvchi Vatanga yoniq muhabbat tuyg'ulari bilan yo'g'rilgan ko'hna ohanglar, satrlarni yodga soladi. Xususan, «Buxoro bo'yi», «Buxoro suyi», «Buxoro kuyi» singari tasvirlar buni tasdiqlab turadi. Zero, Buxoro shoirning tug'ilib o'sgan ona Vatani. Uni shoir qilib tanitgan yurt esa azim Toshkentdir. U Toshkentda yashar ekan, Buxoroga bo'lgan ulkan bir mehri, muhabbatni tuyadi. SHu bois Buxoro bo'yi, shu tomondan kelguvchi toza iforlar, Buxoro suviga tashnalik sezadi. SHu yurtdan esguvchi sabolardan Buxoro haqida xabar keltirishini istaydi.

SHoir ruboiylarining yana bir o'ziga xos xususiyati shundaki, ular nafaqat axloqiy-falsafiy mazmun, balki ijtimoiy ruh bilan ham sug'orilgan. Ma'lumki, ruboiylar ijtimoiy mavzularda ham yozilgan. Jamol Kamolning quyidagi ruboiylari shu jihatdan mustaqillikka shukronalik ruhi bilan sug'orilgan:

Yillarcha zabunlik menga taqdir bo'ldi,
Ruhimda kishan, oyoqda zanjir bo'ldi.
Mustamlaka yurtda shu parishon ko'nglim
Har lahza kuyib, hamisha ranjir bo'ldi...[2]

Ruboiyning muhim janriy xususiyati, unda hayotiy falsafiy g'oya va fikrlarning qaymog'i berilishi bilan bog'liq. J.Kamol ruboiylari ham shu jihatdan an'anaviylik kasb etadi. Jumladan, umr talqini SHarq mumtoz she'riyatida muhim o'rin tutadi. Umar Xayyomning quyidagi ruboiysi bu jihatdan ahamiyatli:

Pok kel-ga/-n e-dik a-lam/-din, no-pok /bo'l-dik.
SHo-don e/-ti-shib e-shik/-ka, g'am-nok /bo'l-dik.
O't-dik ba/-se dil o-ta/-shi, ko'z yosh/ bi-la,
Ber-dik shu/ umr-ni el-ga/-yu xok(i) /bo'l-dik[2].
Maf-uv-lu/ ma-fo-iy-lun/ maf-uv-lun/

SHoir fikricha, inson dunyoga pok bo'lib keladi, biroq bu dunyoda kirlanib boradi. «Eshik» bunda dunyo timsolini ifoda etadi. Inson umri dil otashi, ko'z yoshi, ya'ni shodlik va tashvishlar bilan o'tib ketadi. Umrning tez o'tishi elga qiyos etiladi. «Xok bo'lish» esa bu dunyoni tark etishdir.

Umar Xayyom ruboiylarida umrning, dunyoning o'tkinchiligi, shuning uchun uni behuda sarflamaslik kerakligi uqtirilgan:

Ayyomi tiriklikdan agar on o'tsin,
 Azm aylayki, ul hurrami shodon o'tsin.
 Zinhorki, sarmoyayi bu mulki jahon-
 Umr emish, ul ham guzaron – o'tsin...[2]

Umar Xayyomning fikricha, tiriklik ayyomi, ya'ni umr o'tadi. Biroq uni azmu shijoat bilan shod, xurram o'tkazish lozim. SHoir nazdida, «sarmoyayi bu mulki jahon» – umrdir. Inson uning o'tib ketganini bilmay qoladi. Jamol Kamolning quyidagi ruboiysi ham shunga hamohang jaranglaydi:

Bu tash-vish-u g'al-va be-gu-mon o't-gu-si-dir,
 O't-gan-da ha-yalla-may, ha-mon ket-gu-si-dir.
 Ey do's-tu yo-ron-lar, cho-ra-i tad-bir ila
 Or-zu-da-gi man-zil-ga za-mon et-gu-si-dir...[2]

«Bu tashvishu g'alva» – insonning umri, u, albatta, o'tadi. SHuning uchun «orzudagi manzilga» etish uchun uning qadriga etish kerak, – deydi shoir.

Ko'rinadiki, Jamol Kamol ruboiylar tarjimoni sifatida ulardagi ezgu fikr va g'oyalarni o'z ruboiylariga ham singirdi. Aytish mumkinki, J.Kamol ruboiylari nafaqat shakl, balki mazmun jihatidan ham mumtoz ruboiylarga bo'ylasha oladi.

FOYDALANILGAN ADABIYOTLAR RO'YXATI:

1. Haqqulov I. O'zbek adabiyotida ruboiy. –Toshkent: Fan, 1981. – 100 b.
2. Jamol Kamol. Yonayotgan dala. Saylanma. Olti jildlik. 2-jild. –Toshkent: G'.G'ulom nomidagi nashriyot-matbaa uyi, 2018. –B. 286.
3. Shoirni ahd somoniyon. – Dushanbe, 1999. – C.19.
4. Адабий турлар ва жанрлар. Уч жилдик, 2-жилд. Лирика. –Ташкент: Фан, 1992. –Б.173.

UO'K 81-13

JAMOL KAMOL DOSTONLARIDA URUSH MAVZUSI VA SHOIRNING “ESHIKDA OY TO'LQINI” DOSTONI TAHLILI

D. Nazarova, PhD, Buxoro tibbiyot instituti, Buxoro

Annotatsiya. Ushbu maqolada shoirning urush voqeligi tasvirlangan dostonlari haqida fikr yuritiladi. Maqolada urush tufayli bir necha muddat o'z Vatanidan yiroqda yashagan, O'zbekistonga mehr qo'ygan va muhabbatini topgan, biroq yurt mehri tufayli undan ayro tushgan polyak qizi Nina taqdiri bayon qilinadi.

Kalit so'zlar: lirik qahramon, tashbeh, oy, yulduz

Аннотация. В этой статье рассказывается о былинах поэта, в которых описываются реалии войны. В статье рассказывается о судьбе польской девушки Нины, которая из-за войны некоторое время жила вдали от Родины, любила и находила любовь в Узбекистане, но из-за привязанности к Родине была убита.

Ключевые слова: лирический герой, ташбех, Луна, звезда

Abstract. This article focuses on the epics of the poet, which depicts the war case. The article describes the fate of the Polish girl Nina, who lived for some time in the distance from her homeland due to the war, was kind to Uzbekistan and found her love, but became a part of it due to the love of the country.

Keywords: lyrical hero, tashbeh, Moon, Star

Urush mavzusi Jamol Kamol dostonlari asosidan o'q chiziq bo'lib o'tadi. «Armon», «Quyosh chashmasi», «Eshikda oy to'lqini» kabilar bu jihatdan ahamiyatli. «Armon»da, adabiyotshunos N.Rahimjonov ta'kidlaganiday: «Ona – SHirin kampirning iztiroblari, yurak dardi va psixologik kechinmalaridan Ulug' Vatan urushi davridagi o'zbek qishlog'i va u orqali o'zbek xalqi ruhiyatining kechinmalarga boy manzarasi yaratiladi. SHu ma'noda, poema «Ona ruhiyatining qo'shig'idek jaranglaydi» [1]. Haqiqatan, «Armon» va shu mavzudagi dostonlarning o'ziga xosligi shundaki, ularda urushning xalq boshiga solgan falokatlari, qalbini yaralagan jarohatlar ifoda etilgan. YA'ni bu asarlarda front ichkarisidagi hayot qahramonliklar emas, front ichkarisidagi hayot parchalari, urushdan keyingi iztirobli holatlar aks etgan. Jumladan, samimiy insoniy tuyg'ular ruhi bilan sug'orilgan sevgi dostoni «Eshikda oy to'lqini» bu jihatdan alohida e'tiborni tortadi. Asar haqida fikr yuritar ekan, SH.Hasanov shunday yozadi: «Dostonda ortiqcha voqeanavislik yo'q. Hayotdan tanlab, saralab olingan eng xarakterli hodisalarning shtrixlari lirik ifodaga tortiladi. Qisqa satrlarda berilgan

qishloq, tegirmon, poliz manzaralari konkret detallar vositasida yorqin tasvirlanadi» [2]. Haqiqatan ham, dostonda voqealar lirik tasvir asosidan o'sib chiqqanligi kuzatiladi.

Doston tabiat tasviri bilan boshlanadi:

Sehrli oy,
Savdoli sanam,
Saharlarning sohibjamoli
Tabassuming ostida olam.
Sehrlangan qo'shiq misoli... [3]

Bunda tunning ko'rki bo'lgan oyga berilgan tashbeh va sifatlashlar ohorli: «sehrli oy», «savdoli sanam», «saharlarning sohibjamoli» kabi. Zamonaviy o'zbek she'riyatida oy tashbehlangan misralar bisyor. Jumladan Hamid Olimjonning «Xayolimda bo'lding uzun kun» she'ridagi quyidagi misralar mulohazalarimizni tasdiqlab turadi:

Hiylagar oy, sehrigar dilbar,
Solib qo'yding yodinga kimni? [4]

Demak, oyni shunday ta'riflash Hamid Olimjonda ko'zga tashlanadi. «Hiylagar oy» – «sehrli oy», «sehrigar dilbar» – «savdoli sanam» bu jihatdan parallel tasvirni tashkil etadi. Demak, Jamol Kamol Hamid Olimjon an'alarini muvaffaqiyatli davom ettirgan. SHoirning o'ziga xosligi – oyni yangicha metaforada: «saharlarning sohibjamoli» tarzida beradi:

Ruhim uyin ochaman har gal,
Deyman, oydin mavjingga to'lay
Mavjlaringga to'laman go'zal,
Aytib berolmasman ne qilay...[3]

Doston shoirning bolalik, aniqrog'i, «olti yoshli» yigitchaning xotiralari asosiga qurilgan. Voqealar shu bola, ya'ni personaj tilidan hikoya qilib beriladi. SHu jihatdan asar avtobiografik xarakter kasb etgan:

Yigit yuragimning qatida
YAshar bola xotiralarim.
Azizlarim, azizalarim,
Nodirlarim, nodiralarim...
Kumush sandiqlarda
Saqlanar ular [3].

SHoir kamolot yoshida bolaligida guvoh bo'lgan hayotiy voqelikni badiiy gavdalantirib bergan. Ma'lumki, mash'um urush yillarida urush ketayotgan joylardan bolalar, ayollar, keksalar O'zbekistonga evakuatsiya qilingan. Polyak qizi Nina ham shulardan biri. Uni «shapkasi yilt-yilt etadigan g'alati odamlar» – harbiylar Jamol Kamollar xonadoniga «allaqanday qutilar» bilan buvisiga qoldirib ketishadi:

Turardi u...
Allaqanday g'amgin,
Ketgan aravalar izidan boqib.
Moviy ko'zlarida tivit ro'moldan
Tushgandi sochining bir tola oqi...
Egnida
Ko'ylakka o'xshash bir nima,
Ustida paxtalik, eski jujuncha
Oyog'ida kigiz etik – piyma,
Qo'lida jigarrang jajji tuguncha...[3]

YUqoridagi badiiy lavha va mo'jaz portret orqali urush dahshatlarini his etish mumkin. «Moviy ko'z»li Ninadagi «allaqanday g'amginlik» yurtidan, yaqinlaridan ayro tushganini ifodalab turadi. Uning boshidagi «tivit ro'mol», ustidagi paxtalik kiyim, oyog'idagi «kigiz etik – piyma» kabilar xalqning nochor holatini bildirib turadi.

SHundan boshlab, Nina O'zbekistonda yashay boshlaydi. Bolaning tog'asi esa shu vaqtda uning yurtida dushman bilan olishayotgan edi. Buni buvisi Ninaga tushuntirishga harakat qiladi.

Bola osmonimning
YUlduzi Nina,
Qaylargadir hozir?.. Qandoq bilaman? [3]

«Olis bir o'lkada gul ochgan nihol» Nina bu erdagi hayotga moslashadi, asalarichilikka qiziqadi. Biroq u hamisha g'amgin va o'ychan edi.

Goho yarim tunlar jimjit hovlini

Larzaga soladi achchiq bir fig'on
 Boshiga borardi buvim hovliqib,
 Uyg'onib boqarding xomush, parishon...[3]

«Jimjit hovlini larzaga solgan achchiq bir fig'on» yurtidan, yaqinlaridan uzoqda bo'lgan Ninaning nolalaridir. Bunday paytda buvi uni yupatardi.

Mansurning urushdan qaytishi Ninaning mahzun hayotini o'zgartirib yuboradi. SHunday kunlarning birida Nina «ranglari oqargan», «lablari titragan» holda bir hodisaga guvoh bo'ladi: supada «qadamini shahd bilan bosib», «bir qo'lini bo'yniga osib» azamat askar o'g'lon turardi. Bu Mansur edi. Bu haqda bolaning iqrorlaridan ham bilish mumkin:

Tog'am qaytgan edi qonli urushdan
 Hovlimiz bir pasda bo'ldi to'palon...[3]

Bu tashrif o'sha olovli yillarda nafaqat bir xonadonning, balki butun bir elning quvonchi edi. SHu tarzda Nina va Mansur o'rtasida ishq rishtalari bog'lana boshlaydi. U polyak qizi bo'lishiga qaramasdan o'zbek qizlaridek hayoli, iboli edi. SHu bois Nina o'zbek xonadoniga singib ketadi, ularni o'z oila a'zolaridek qabul qiladi. Qolaversa, muhabbat tuyg'usi uni yanada go'zallashtiradi. Undagi bu joziba tabiat, aniqrog'i, oy chiroyi bilan yonma-yon beriladi.

Tomga yonboshlagan
 Tutni panalab,
 Oy chiqib boradi falakka.
 Bog'lar-bog'chalarni yona-yonalab
 Keyin falak uzra yonadi yakka...
 Olamning o'ziga
 Aylaydi shaydo
 Olamga sochadi kumushlar [3].

Oyning «tomga yonboshlagan tutni panalab», «bog'lar-bog'chalarni yona-yonalab» osmonga chiqib kelishi holati bilan Ninaning ishqdan uyalishi va iymanishida o'ziga xos mutanosiblik bor. Bunda shoir betakror tashxis qo'llagan. CHunki tutning tomga yonboshlashi, panalab chiqishi inson harakatlaridir. Qolaversa, hammani o'ziga maftun etib, kumushlar sochishi – nur taratishi ham Kumushning ishqdan masrurlangan holatiga monandir. Bunday tashbeh, ya'ni oy nurlarining kumushga o'xshatilishi ham betakror.

Gul ochib, chiroyi bo'ldi ziyoda.
 Moviy ko'zlarida oftob aralash
 Porladi bahoriy sho'xchan ifoda.
 Orzular, umidlar qanotida qiz
 Baxtlar osmonida uchib yurardi.
 Bilardim birovning ismini yolg'iz
 Lablari shivirlab aytib turardi [3].

YUqoridagi satrlarda Ninaning xushnud damlari, muhabbatga oshufta qalbi manzaralari aks etgan. Bunda portret va peyzaj uyg'unlashgan. Adabiyotshunos SH.Hasanov to'g'ri ta'kidlaganiday: «Portretning aniqligi, peyzaj manzaralarining tiniqligi, tasviriy vositalarning quyuqligi tilini jozibador etgan. Hikoyachi nutqida real voqelik va xayolot olamining birlashib ketishi tasvir usulida liro-epizm bir butunligini yuzaga keltiradi» [2]. Binobarin, «chiroyining gul ochishi», «moviy ko'zlarida oftob aralash bahoriy sho'xchan ifodaning porlashi», «baxtlar osmonida uchishi», «lablari birovning ismini shivirlab aytishi» kabilarda shu ruhiy holat ifodasini ko'rish mumkin. Qolaversa, «lablari birovning ismini shivirlab aytishi» tasviri o'zbek qizlariga xos hayo, iboni bildirib turadi. Bu esa polyak qizining o'zbek xonadoniga singib ketganini ko'rsatib turadi.

Voqealar rivojida hayotning ham quvonchli, ham qayg'uli bir holatiga duch kelamiz. SHunday masrur kunlarining birida Ninaga maktub keladi, Unda qizning onasi hayot ekanligi va uni intiqlik bilan kutayotganligi yozilgan edi. Ninaga onasining tirik ekanligi qanchalik shodlik baxsh etgan bo'lsa, unga baxt va surur hadya etgan muhabbati, yangi oila a'zolarini tashlab ketish shunchalik og'ir edi. SHoir lirik qahramonning shu lahzadagi kechinmalarini quyidagicha tasvirlaydi:

Ertasiga Nina
 Xayrlashdi chin,
 Qush kabi shaylanib olis yo'l sari.
 Bir titroq bor edi jismida lekin,
 Oqarib titrardi lablari...
 Xayrlashdi bir-bir,
 Navbatma-navbat,

Axir tiyolmadi ko'zda yoshini...[3]

Binobarin, yoshligining eng go'zal damlari o'tgan, bag'rikeng o'zbekning iliq mehrini tuygan, muhabbatini topgan O'zbekiston bilan xayrlashish Nina uchun juda qayg'uli edi. Garchi yuragi «qush kabi» yurtiga talpinsa-da, shunday olijanob xalqdan ko'nglini uzolmasdi. SHu bois «jismida titroq» bor edi. Qolaversa, bu tuyg'ularni uning «ko'z yosh»lari yana oshkor etadi.

Nina kirib borar
Varshavasiga,
YUrtining shamoli sochin silaydi.
Onasini quchar, lekin shu damda...
Mansurni eslab yig'laydi...[3]

YUrt diydori, onasining bag'ri Ninani o'ziga chorlagani rost. U bundan xursand, biroq xursandchilikning kemtikligi ham bor. SHoir bu kemtiklikka mash'um urush sababchi ekanligini, agar shu qirg'inbarot bo'lmaganda turli xalqlar, jumladan polyaklar ham o'z yurtida tinch yashashi mumkinligini yuqoridagi satrlar qatiga singdiradi. Nina his etgan mung va dard shu bilan bog'liq.

Ketdi avji latofat,
Qoldi yo'llarida termulib ko'zlar
CHamamda, unchalik kuymadi faqat
Qishloqdagi bo'yi etgan qizlar...[3]

Nina ham o'zbek xalqiga mehr qo'yib, uning tilida so'zlay boshlagan edi. SHu bois shoir «ketdi avji latofat» der ekan, Ninaning muhabbat to'la qalbini nazarda tutadi. Mahalla, qishloq mehrini qozongani uchun ham u ketganda ko'zlar «yo'llarida termulib qoladi». Biroq faqat «qishloqdagi bo'yi etgan qizlar» unchalik kuymaydi. Sababi, Mansurdek yigitga munosib bo'lish ularning har biri uchun orzu edi. Lirik qahramon – bola xotiralarida polyak qizi Nina go'zalligi va beg'ubor qalbi bilan bir umr muhrlanib qoladi. SHuning uchun ham u ketgan bo'lsa ham, bolaning «ko'zida, ko'nglida» bir nimalarni, yorug' tuyg'u va xayollarni qoldiradi.

Asarning yana bir muhim xususiyatini ta'kidlash kerak. Unda ko'kdagi oy bilan lirik qahramon ruhiyatida ajib uyg'unlik bor. «Sehrli oy» sifatlashi, «Oy daryosi» metaforasi, «Oy hovliga qo'nib, ochmoq bo'lardi», «Oy daryosi toshardi xuddi», «Oy daryosi – sirli to'lqin», «Oy chiqib, quvibdi tunning qorasini», «Go'yo oy parchasi edi yuzlari» misralaridagi tasvirlarda Nina tuyg'ulari aks etgan. YOxud «to'lin oy», «oy yuzli mahvash», «oydin olam» qiz go'zalligiga berilgan tashbehlaridir. Qolaversa, bu asar o'zbek dostonchiligida H.Olimjon an'alarining davomi sifatida erkin vaznda yozilganligi bilan ham ahamiyatlidir.

Umuman olganda, bu doston urush tufayli bir necha muddat o'z Vatanidan yiroqda yashagan, O'zbekistonga mehr qo'yan va muhabbatini topgan, biroq yurt mehri tufayli undan ayro tushgan polyak qizi Nina hayotiga bag'ishlangan. Yuqorida ta'kidlaganimizday, asarda og'ir yillarda boshqa millatlarga tayanch bo'lgan mehmondo'st, bag'rikeng o'zbek xalqi ulug'langan. Shuning barobarida Vatan degan yuksak tuyg'uning qudrati ko'rsatib berilgan. Chunki Nina o'zbek yigiti Mansurni butun qalbi bilan sevdi, biroq onasining hayotligi, yurt sog'inchi bu tuyg'udan ustun keldi. Asar mutolaasi shu xulosalarga kelish imkonini beradi.

FOYDALANILGAN ADABIYOTLAR RO'YXATI:

1. Раҳимжонов Н. Ўзбек совет поэماسи. –Тошкент: Фан, 1986. –Б. 48.
2. Ҳасанов Ш. Истеъдоднинг рангин жилolari// Шарқ юлдузи, № 1, 2019. –Б. 115.
3. Камол Ж. Аср билан видолашув. –Тошкент: Фан, 2007. –Б. 284.
4. Ҳамид Олимжон. Дарё каби уйғоқ ўтурман. –Тошкент: Шарқ, 2009. –Б. 46.

UO'K 808.5

ТЕХНИК МАТНЛАР ТАРЖИМАСИ ХУСУСИЯТЛАРИ ВА UNDA QO'LLANILADIGAN ТАРЖИМА УСЛУБЛАРИ

F.Sh. Norbekova, o'qituvchi, O'zbekiston davlat jahon tillari universiteti, Toshkent

Аннотация. *Mazkur maqolada texnik matnlar tarjimasining xususiyatlari va unda qo'llaniladigan tarjima uslublari haqida so'z yuritiladi.*

Калит so'zlar: *texnik tarjima, tarjima usullari, tarjima bosqichlari, maxsus atamalar, tarjimadagi xatolar.*

Аннотация. *В статье рассматриваются особенности перевода технических текстов и способы их перевода.*

Ключевые слова: *технический перевод, методы перевода, этапы перевода, специальные термины, ошибки перевода.*

Abstract. *This article discusses the features of technical text translation and the methods of translation methods.*

Key words: *technical translation, methods of translation, translation stages, special terms, errors in translation.*

Ilmiy-texnik taraqqiyotning rivojlanishi, texnik ma'lumotlar oqimining murakkabligi ortishi bilan birga, professional ilmiy -texnik tarjimaga bo'lgan talablarning oshishiga olib keldi va shu bilan uni o'rganishning yangi yondashuvlarini topish zarurligini ko'rsatdi. Texnik hujjatlarni sifatli tarjima qilish katta mas'uliyatni o'z zimmasiga oladi, chunki tarjima turi o'ziga xos xususiyatlarga ega. Bu o'ziga xoslik shundan iboratki, ba'zi bir texnologik jarayonlarni tasvirlash uchun texnik matnlar yaratilgan, buning natijasida ushbu texnik hujjatning tarjimasini o'z ichiga olishi mumkin bo'lgan noaniqlik ko'pincha juda yomon oqibatlariga olib keladi. Shuning uchun hujjatlarning texnik tarjimasi asl ma'nosini iloji boricha aniq yetkazishi muhim. Har xil texnik adabiyotlarning, hatto eng murakkabining tarjimasi, oxir-oqibat, idrok uchun tushunarli bo'lishi kerak va tabiiyki, semantik aniqlikka ega bo'lishi kerak.

Texnik tarjima - bu texnik va maxsus hujjatlarning tarjimasi. Texnik tarjima bepul tarjima emas, unda hissiy bayonotlar va baholar yo'q. Yuqori sifatli texnik tarjima asl hujjatning uslubini saqlashni talab qiladi. Barcha ilmiy -texnik hujjatlar asosiy xususiyatlarga ega: taqdimotning aniq va lo'nda tabiati, texnik terminologiyaga qat'iy rioya qilish, ma'lumotlarning aniq mantiqiy ketma -ketligi, faktlarni talqin qilishda aniqlik va konkretlikdir. Texnik tarjima tarjimondan tarjima mavzusi va atamalar bo'yicha erkin yo'nalish haqida ma'lumotga ega bo'lishni talab qiladi. Bu ilmiy -texnik bilimlarning har bir sohasida qo'llaniladigan bir xil atamalarning ma'nosidagi farqlar bilan bog'liq.

Texnik tarjima texnik matnlarning «tarjimasi» degan fikr keng tarqalgan. Ammo "texnik" matn tushunchasi juda noaniq. Ilmiy ommabop matn nafaqat texnik tavsiflarni tasvirlabgina qolmay, balki ilmiy, iqtisodiy, siyosiy yoki boshqa jihatlariga ham ta'sir ko'rsatishi mumkin. Ilmiy-texnik taraqqiyotning muhim xususiyati-bu maxsus atamashunoslikning bir bilim sohasidan boshqasiga o'zaro kirib borishi va bu shuni anglatadiki, texnik adabiyotlar va hujjatlarni tarjima qilish uchun, masalan, aloqa tizimlari uchun, bir vaqtning o'zida telekommunikatsiya, radioelektronika, mikroelektronika, muhandislik va boshqalar uchun tarmoqli va tushuntirishli lug'atlardan foydalanish zarur yangi terminologiyaning texnik tarjimasi joriy etilmoqda. Ayniqsa, yangi lug'atning dolzarb muammosi, bizning orqada qolishimiz bir o'n yil yoki undan ko'proq vaqtga hisoblanmagan sohalarda bo'ladi. Tarjima usullari avtomatlashtirilgan (kompyuter yordamida) va qo'lda tarjima qilish usullariga bo'linadi. Bugungi kunga qadar u ishlab chiqilganligi sababli ko'p sonli dasturlar - "Google translate" va saytlar mavjud, prekedentlar matnlarni texnik tarjima qilish uchun dasturlarni ishlatishga harakat qilishadi. Biroq, bu tajribani ko'pincha muvaffaqiyatli deb bo'lmaydi. Elektron tarjimon xizmatiga ma'lum bir so'zni tarjima qilish muammolarini hal qilish mumkin, ammo lug'atlar qanchalik katta bo'lsa ham, ularni to'g'ri tarjima qilishning barcha holatlarini kiritish mumkin emas va bu birinchi navbatda texnik shartlarga tegishli. Agar iborani tushunish uchun kontekst kerak bo'lmasa, uni mashina ham to'g'ri tarjima qilishi mumkin. Tafsilotlarda noaniqliklar bo'lishi mumkin, ular texnik tarjimada, ayniqsa, hujjatlar yoki ko'rsatmalar uchun juda muhim bo'lishi mumkin, ularni tarjima qilishda hatto oldingi so'zni noto'g'ri ishlatish manba matnining ma'nosini buzilishiga olib keladi. Kompyuter yordamida kontekstni anglatuvchi matn yoki iboralar yordamida tarjimaga kelsak, ko'pincha olingan tarjimaning sifati ko'p narsani talab qiladi. Assotsiativ qatorni o'tkaza olmaslik va iboralar kontekstini yetarlicha tahlil qilmaslik "elektron tarjimon" ning asosiy va amalda muqarrar kamchiliklaridan biridir. U gapni so'zma -so'z tarjima qiladi, chunki ba'zi so'zlarning ko'chma ma'nosini aniqlay olmaydi yoki odatiy belgilar bo'yicha bir nechta mos keladigan tarjimini tanlay olmaydi. Natijada, matnning ma'nosini kattaroq yoki kamroq buzadigan xatolar paydo bo'ladi. Yana biri bor - murosa - tarjima usuli: avval matn mashinalar yordamida tarjima qilinadi, keyin aniq kamchiliklar «qo'lda» tuzatiladi. Ammo elektron texnik tarjimaning asosiy muammosi, hatto dasturning ba'zi joylarda ma'nosini buzishida ham emas - bu umidsiz tarzda uslubni o'ldiradi va matnning ichki havolarini tiklab bo'lmaydi. Literal tarjima manba tildan tarjima tiliga o'tishni anglatadi, bu to'g'ri va iborali matnni yaratishga olib keladi va tarjimon faqat tilning majburiy me'yorlariga rioya qilinishini kuzatadi.

Tarjimaning ikki turi mavjud: to'g'ridan -to'g'ri va bilvosita. Ko'pincha chet tilidagi xabar mukammal tarjima qilinadi, chunki u parallel toifalarga yoki parallel tushunchalarga asoslangan. Tarjima jarayonida "bo'shliqlar" bo'lishi mumkin (grammatik yoki leksik nomuvofiqliklar tufayli), ular tarjimaning bir xil bo'lishini ta'minlaydigan ekvivalent vositalar bilan to'ldirilishi kerak. Lekin ba'zida tarkibiy yoki lingvistik tafovutlar tufayli ba'zi stilistik effektlarni tarjima tilida, elementlarning

tartibini yoki hatto leksik birliklarni ma'lum darajada o'zgartirmasdan yetkazish mumkin emas. Bunday holda, bilvosita tarjimaga murojaat qilish kerak. Tarjima - bu murakkab jarayon bo'lib, u bir-biri bilan chambarchas bog'liq va o'tish bosqichlaridan iborat: *Tayyorgarlik bosqichi*. Aytilayotgan narsalar haqida tasavvur hosil qilish, xabarning asosiy g'oyasini, umumiy ma'nosini tushunish uchun butun matn yoki hech bo'lmaganda bir qismini o'qish kerak. *Qoralama tarjima*. Ushbu parchaning umumiy mazmunini tushuntirib, uning semantik tahlilini o'tkazish kerak. Shundan so'ng, matn belgilash amalga oshiriladi, murakkab atamalar, grammatik tuzilmalar, leksik burilishlar, shuningdek ingliz-amerikalik o'lchovlar ochiladi. Matnda ko'rinib turganidek, barcha asosiy atamalarni ruscha ekvivalentlari bilan birga alohida varaqqa yozib, ularni tarjima jarayonida ishlatish tavsiya etiladi. Keyin har bir element va bo'g'inlarga bo'linib, individual so'zlar va so'zlar guruhlarini o'rtasidagi bog'liqlikni anglab, individual takliflar ustida ishlashni davom ettirish kerak. So'zlar orasidagi aloqalar o'rnatilgandan so'ng, lug'atdagi notanish so'zlarning mos keladigan qiymatlarini aniqlash kerak, lekin ular matnda uchrash tartibida emas, balki gapda bajaradigan vazifalariga qarab. Gapning asosiy a'zolari- predmet va predikat ma'nolarini ochishdan boshlash kerak. Sarlavha butun matn tarjimasidan keyin tarjima qilinishi kerak. *Ishchi tarjima*. Yuzaki tarjima qilinganidan so'ng, asl tarjima matnining jumlasini (paragrafi) asl nusxa bilan taqqoslanadi, shunda har bir iboraning manba matnga mosligi, ishlatilgan terminlarning bir xilligi, taqdimot mantig'i yuzaga chiqadi. Tarjima matni rus tiliga xos bo'lmagan iboralardan va burilishlardan ozod qilingan, unga uslubiy va semantik tuzatishlar kiritilgan. *Ishchi tarjima* - bu ba'zi terminologik va uslubiy noaniqliklarga yo'l qo'yilgan, asl nusxaning mazmunini to'g'ri yetkazgan, stilistik savodli to'liq tarjima. *Yakuniy tarjima*. Bu tarjimaning oxirgi bosqichi - adabiy ishlov berish va ilmiy tahrir. Asl nusxaga qaramasdan, to'g'ri ochilgan ma'noga barcha soylari bilan tayanib, uning barcha mazmunini adabiy o'zbek tilida yetkazish kerak. Bunday holda, agar kerak bo'lsa, siz so'zlarning tartibini, qo'shma gaplarni sodda so'zlarga o'zgartirishingiz mumkin va aksincha, sodda qilib murakkablarga aylantira olasiz. Bunday tarjima to'laqonli, stilistik jihatdan savodli, u asl nusxaning mazmunini to'g'ri etkazadi va maxsus terminologiyadan to'g'ri foydalanadi.

Terminologiya deganda fan va texnikaning ma'lum bir sohasi mutaxassislarini foydalanadigan aniq ob'ektlar va tushunchalarni bildiruvchi so'z va iboralar tushuniladi. Terminlar deyarli faqat shu uslubda ishlatilgan so'zlar sifatida ishlatilishi mumkin va umumiy so'zlar alohida qadriyatlaridir. "*Coercivity, klystron, microsion*" -ka'bi ilmiy materiallarda uchrashish qiyin. *Dead, ripple, rope, pocket* —so'zlarini kundalik tilning atamaları va ilmiy matndagi ma'nosi bilan (kontekstdan tashqarida) aniq chegara qo'yish mumkin emas. Hozirgi ingliz ilmiy terminologiyasini tizimlashtirishga bir xil atamaning turli fan sohalarida yoki hatto bir sohada har xil ma'noga ega bo'lishi, shuningdek, ko'p sonli yangi atamalar paydo bo'lishi to'sqinlik qiladi. Agar atamalar yangi bo'lsa va ular hali tilda mos kelmasa yoki lug'atlarda aks ettirilmagan bo'lsa, so'zning ildiz aloqalarini bilish va kontekstda atamaning mumkin bo'lgan ma'nolarini tahlil qilish muhim ahamiyatga ega. Ekvivalentning yakuniy tanlovi ma'no talablari bilan emas, balki maqsadli tilda o'rnatilgan terminlar bilan belgilanadi. Bunday atamalar, aslida, konseptsiyani yanada umumiy va bir vaqtning o'zida o'ziga xos xususiyatini ko'rsatadigan ta'riflardir. Ikki atama, ya'ni ona va chet tilidan kelgan so'z o'rtasida to'g'ri tanlov qilish muhim. Shu munosabat bilan qarz olishning quyidagi turlarini ajratish kerak: asosli va foydali. Ularni ona tili so'zlari bilan almashtirish mumkin, ular allaqachon uning lug'at tarkibiga kirgan (internatsionalizm). Tilda to'liq bo'lmagan sinonimlar mavjud, masalan: artikulyatsiya, talaffuz. Muayyan kontekstda qabul qilinadi. Ular ona tilining mos keladigan sinonim vositalaridan ko'ra ixchamroqdir. Borrowed word- = ona tilidan so'z birikmasi, masalan: *bilabile* = *labial labial consonant* undoshlik - undoshlar tizimi. Bunday qarz olish ko'pincha bitta komponent tez-tez takrorlanganda qo'llaniladi. Keraksiz, ortiqcha. Ular tushunishni qiyinlashtiradi, chunki ona tilida o'z atamasi bor, masalan: *bilabile* = lab lab undoshi.

Terminlar o'z tuzilishida oddiy (bitta so'zdan iborat va odatda terminologik lug'atlarda mavjud) va murakkab (ikki yoki undan ortiq so'zlardan tashkil topgan) bo'linadi. Odatiy xatolarning sabablari alohida so'zlar yoki iboralarni "tarjima qilish" istagi; qismlar orasidagi mantiqiy aloqaning buzilishi; so'zlarning o'ziga xos shakllaridan mavhumlik va ularning ma'nosini aniqlash uchun kontekstdan foydalana olmaslik. Asl nusxa bilan kesishgan boshqa chet tilidagi so'zlar (va iboralar) bundan mustasno, asl nusxaning hech bir so'zi tarjimaga tarjima qilinmasligi kerak. Shuni yodda tutish kerakki, eski so'zlar ba'zan sifat jihatidan yangi ma'noga ega bo'ladi. Kontekstdan tashqaridagi alohida so'zlar aniq ma'noga ega emas va shuning uchun ularni tarjima qilib bo'lmaydi. So'zlar tarjima qilinmaydi, lekin ular nimani ifodalaydi [2, s. 21-22].

Ilmiy -texnik matnlarning asosiy xarakteristikalarini: terminologiya: - asosiy; - tarmoqlararo; - yuqori malakali; qisqartirishlar, tarjima qilinganida, ularni hal qilish va to'liq ma'noda berish kerak;

murakkab predloqlardan foydalanish; Rim so'zlaridan foydalanish; atributiv komplekslarning mavjudligi; sintaktik tuzilmalar joylashtiriladi. Texnik matnlarni tarjima qilishda quyidagilar tavsiya etiladi: Mantiq va kontekstga, so'ngra lug'atga tayanish, chunki lug'atdagi har xil kontekstdagi ta'riflar har xil ma'noga ega bo'lishi mumkin; Urg'ularni to'g'ri joylashtirish uchun jumlaning nafaqat sintaktik, balki mantiqiy darajada tahlil qilish tavsiya etilmoqda. Bu mantiqiy stressda siljish bo'lmasligini ta'minlash uchun kerak; Uzun jumalarni ajratish. Murakkab mantiqiy aloqalarni o'z ichiga olgan uzun jumalar idrok va tushunishni qiyinlashtiradi. 4. Aniq sinonimlarni olib tashlash. Ko'rsatmalarni tarjima qilishda, eng muhimi, terminologiyaning birligini saqlash, shuning uchun bir xil atamani sinonimlar bilan almashtirish xato. Agar atama asl matnda takrorlansa, tarjimada u ham takrorlanishi kerak; Qisqartmalarni hal qilish; Matnni raqamlar, grafikalar va jadvallarga asoslanib tarjima qilish; Sarlavhalarni oxirgi tarjima qiling, Taqdimot uslubiga rioya qiling (predikatning bo'linishiga, fe'lning passiv shakllari, ishtirokchilarning, shuningdek, ot va jinsga oid so'zlarda to'planishiga yo'l qo'yimaslik lozim.

Xulosa qilib aytganda, texnik matnlar tarjimasi ustida hali aniq bir nazariya va amaliy ko'nikmalar ishlab chiqilmagan. Ko'pgina adabiyotlar rus tilida va o'zbek tili bilan ishlangan tarjimalar hali nazariy to'plam sifatida ishlab chiqilmadi. Bu esa oliy ta'lim muassasalarida ushbu fanga oid materiallarning yetishgmasligi, shuningdek, texnik va ilmiy sohada tarjimon yetishtirishda to'siq bo'lmoqda.

FOYDALANILGAN ADABIYOTLAR RO'YXATI:

1. Baker, Mona. In Other Words. "A coursebook on translation". New York: Routledge, 2006
2. Baker, Mona (ed.). Routledge Encyclopedia of Translation Studies. London: 2001.
3. I.G'afurov, O.Omonov, N.Qambarov. Tarjima nazariyasi. "Tafakkur bo'stoni". Toshkent 2012.

UO'K 81-13

O'ZBEK TILI IQON SHEVASINING O'RGANILISH TARIXIDAN

Z.R. Xidraliyeva, katta o'qituvchi, Toshkent davlat o'zbek tili va adabiyoti universiteti, Toshkent

Annotatsiya. Ushbu maqolada shimoliy o'zbek shevalarining o'g'uz lahjasiga birlashuvchi Iqon shevasining ilmiy manbalarda o'rganilishi hamda ularda qayd qilingan ba'zi ma'lumotlar haqida fikr yuritiladi, munosabat bildiriladi.

Kalit so'zlar: sheva, lahja, adabiy til, fonetika, fonema, fonetik variant,, o'g'uz lahjasi, qipchoq lahjasi, qarluq lahjasi, asos, affiks, dialektal so'z, dialektal tarkib.

Аннотация. В данной статье рассматриваются некоторые сведения об изученности Иканского говора, входящий в состав огузского наречия группы североузбекских диалектов, в научных источниках. Также выражено отношение автора к предыдущим исследованиям.

Ключевые слова: говор, наречия, литературный язык, фонетика, фонема, фонетический вариант, огузский диалект, кипчакский диалект, карлукский диалект, основа, аффикс, диалектизм, диалектное содержание.

Abstract. This article discusses some relevant information about the study of the Ikan dialect, which is part of the oguz dialect of the group of North Uzbek dialects in scientific sources. The author's opinion to previous studies is also provided.

Key words: dialect, literary language, phonetics, phoneme, phonetic option, Oghuz dialect, Kipchak dialect, Karluk dialect, root of the word, affix, dialecticism, composition of the dialect.

Iqon shevasi umumxalq o'zbek tilining ajralmas bir bo'lib, ushbu sheva vakillari Qozog'iston Respublikasi Turkiston viloyatining Iqon qishlog'ida yashaydi. Iqon shevasi hozirga qadar monografik planda o'rganilmagan bo'lsa-da, uning lingvistik xususiyatlari to'g'risida ilmiy adabiyotlarda ba'zi ma'lumotlar bor. Jumladan, professor Y. D. Polivanov sobiq SSSR Fanlar akademiyasining Axborotida bu sheva to'g'risida muhim ma'lumotlarni keltiradi [1]. Y. D. Polivanov Iqon shevasining unlilar tizimi to'g'risida ma'lumot berishni maqsad qilib qo'ygan bo'lsa-da, uning avvalida shevaning o'zbek tili dialektal tizimidagi o'rniga to'xtalgan. U Iqon shevasini o'g'uz guruhining o'ta qiziq shevasi ekanligini ta'kidlaydi va o'g'uz shevalari tarqalishining uch tarmog'ini ko'rsatadi:

1. Qozog'iston Respublikasining shimoliy o'zbek tumani. Unga Iqon va Qorabuloq shevalarini kiritadi. Shu o'rinda u Mankent shevasi haqida gapirib, uni Iqon, Qorabuloq shevalari bilan umumiylikni saqlaganini qayd qiladi va ayni o'rinda undan farqlanishini ham ko'rsatadi. Uningcha, Iqon shevasida æ (hozirgi transkripsiyada ə/ä) o'rnida a: (hozir ham shunday beriladi) keladi va unga əvəɾə//a:va:ra so'zini misol qilib ko'rsatadi. Professor V.V.Reshetov Y. D. Polivanovning o'zbek

shevalari bo'yicha olib borgan tavsifiy ishlarning juda aniq bo'lishi bilan ajralib turishi, til faktlarining interpretatsiyasi hech qanday e'tiroz tug'dirmasligini ta'kidlagani holda, Iqon-Qorabuloq shevasini qarluq-chigil-uyg'ur lahjasining shimoliy o'zbek guruhiga kiritgan [1]. Bizningcha, Y. D. Polivanov nuqtayi nazari to'g'riga o'xshaydi, chunki kuzatishlarimiz shevada ko'proq o'g'uz lahjasiga xos fonetik va morfologik, leksik xususiyatlar mavjudligini ko'rsatadi. Lekin Mankent shevasi to'g'risidagi fikrlarida ayrim asosli o'rinlar bo'lsa-da, o'g'uz shevalariga kiritilishi maqsadga muvofiq edi.

2. Y. D. Polivanov Turkiston shahri jome masjidida imomi Shoh Mardon Sultonovning bergan axboroti asosida iqonliklarning bir qismi Buxoro atrofi Qoraxonga (Qorako'l bo'lsa kerak) qochib borib joylashib, u yerda ham o'g'uz shevalarining tarqalganligi haqida yozadi va uning qanchalik haqiqat ekanligini tekshirib ko'rish imkoniyati bo'lmaganligini tan oladi. Muhimi, u Buxoro atrofida Qorako'l, Olot tumanlaridagi o'g'uz shevalariga ishora qilganligini tushunish mumkin.

3. O'g'uz sheva vakillari Xorazm viloyatida istiqomat qilishlarini ta'kidlaydi. O'g'uzlarning bu uch territoriyaga tarqalishi masalasini hozirgi kun nazari bilan baho berganda, go'yo, u qadar ahamiyati yo'qdek ko'rinadi. Aslida Y. D. Polivanov bergan ma'lumotlar tufayli o'zbek shevalari, xususan, o'g'uz shevalarining tarqalishi o'zining ilk ilmiy isbotini topgan edi. Y. D. Polivanov ushbu maqolasidagi fikrlarini rivojlantirib, o'zbek shevalari, ularning tarixi bo'yicha to'plagan ma'lumotlari asosida o'zbek tilining dialektal tarkibini yirik asarlaridan birida to'liq holda yoritgan edi [2]. Y. D. Polivanov ushbu maqolasida Iqon shevasida 9 ta unli fonema mavjudligini ko'rsatadi va shu jihatdan Turkiston shevasi bilan o'xshash ekanligini ta'kidlaydi. Y. D. Polivanov maqolada "fonema" degan termin bilan birga, sifat jihatdan farqlanadigan tovush namoyandalari (kachestvenno-razlichnye zvukopredstavleniya) degan iborani ham qo'llaydi. Albatta, bunday ish tutish hozirgi fonema to'g'risidagi nazariy qarashlarga ixtilofi yo'q [3]. Yuqorida Y. D. Polivanovning Iqon shevasi fonemalar miqdori Turkiston shevasi bilan aynan ekanligini ta'kidlagani to'g'risida fikr yuritdik. Ayni o'rinda u ayrim fonemalarning Turkiston shevasidan farq qilishini ham tushuntirishga harakat qiladi. Jumladan, Iqon shevasida ϵ unlisiga, Turkiston

shevasida \ae unlisi mos kelishini, hamda 9 ta fonema o'zining cho'ziq variatsiyalari bilan birga juft miqdoriy kategoriyaga ega ekanligini izohlaydi va unli fonemalarning qisqa, cho'ziq variatsiyalarini kategoriya deb talqin qiladi.

Y. D. Polivanov Iqon shevasida qayd etgan unli larni quyidagi jadval orqali ko'rsatishni ma'qul ko'rdik:

Old qator unli lar										
	1	2	1	2	1	2	1	2	1	2
Qisqa unli lar	<i>i</i>	<i>i</i>	<i>e</i>	<i>e</i>	<i>\epsilon</i>	<i>\u00e6</i>	<i>u</i>	<i>\u00fa</i>	<i>\u0259</i>	<i>\u00f6</i>
Cho'ziq unli lar	<i>i:</i>	<i>i:</i>	<i>e:</i>	<i>e:</i>	<i>\epsilon:</i>	<i>\u00e6:</i>	<i>u:</i>	<i>\u00fa:</i>	<i>\u0259:</i>	<i>\u00f6:</i>

Orqa qator unli lar								
	1	2	1	2	1	2	1	2
Qisqa unli lar	<i>u</i>	<i>\u026a</i>	<i>a</i>	<i>a</i>	<i>u</i>	<i>u</i>	<i>o</i>	<i>o</i>
Cho'ziq unli lar	<i>u:</i>	<i>\u026a:</i>	<i>a:</i>	<i>a:</i>	<i>u:</i>	<i>u:</i>	<i>o:</i>	<i>o:</i>

Izoh: 1 raqami ostida Y. D. Polivanov tanlagan transkripsiya, 2 raqami bilan hozir amalda bo'lgan transkripsiya berildi.

Ko'rinadiki, *i*, *e*, *a*, *u*, *o* unli lari hozirgi transkripsiyaga mosdir. Shu bilan birga Y. D. Polivanov Iqon shevasining boshqa o'zbek shevalaridan farqli ayrim xususiyatlari haqida ma'lumotlarni keltiradi:

1. Turkiston shevasiga nisbatan lab singarmonizmining nafaqat yopiq bo'g'inli so'zlarda, balki ochiq bo'g'inda ham mavjudligini ko'rsatadi. Misol sifatida *qol-um*, *qol-u*, *o-qu* so'zlarini keltiradi.

2. So'z oxirida *z* undoshining jarangsizlashishini aytadi. Haqiqatan ham, shevada *kelingiz ~ k\u00e4:\u026a:s*, *boramiz ~ ba:ram\u026a:s* tarzida talaffuz qilinadi.

3. *Bol* so'zidagi *b* undoshi tushib qoladi va *ol* tarzida qo'llanishi.

4. Qaratqich kelishi affiksining (uni *genetiv* deb nomlaydi) *-i\u026a/-i\u026a// -\u026a\u026a/-u\u026a* variantlarini ko'rsatadi. Qo'shimcha sifatida shuni aytish mumkinki, Iqon shevasining o'ziga xosligi bu o'rinda lablangan unli so'zlarga *-u\u026a/-\u026a\u026a* affiksining qo'shilishini ham keltirish mumkin. Boshqa variantlar Turkiston shevasi bilan umumiylikka ega.

5. I va II shaxs egalik qo'shimchalaridan so'ng jo'nalish kelishigining *-a/\u00e6* affiksli variantlari qo'shilishini keltiradi. Ma'lumki, bu barcha o'g'uz guruh shevalariga xos, lekin Iqon shevasidagi bu xususiyat Turkiston shevasining qarluq guruhiga o'z ta'sirini o'tkaza olgan [4] va bu shevalarda ham *-a//\u00e6* affikslari yuqoridagi fonetik sharoitda baravar qo'llana oladi.

6. Chiqish kelishigining *-din//dīn//tin//tīn* affiksi bilan ifoda qilinishini ko'rsatadi. Albatta, bu xususiyat boshqa o'g'uz shevalari uchun xarakterli emas. Xorazm shevalarida bu kelishikda barcha singarmonistik variantlarda *a, ā* unilili affikslar ishtirok etadi [5]. Demak, arxaik *-dun/tun va din/dīn* affikslari Iqon shevasida Turkiston shevasi ta'sirida paydo bo'lgan.

7. Iqon shevasidagi hozirgi zamon davom fe'lining *barayapma(n) barayapsa(n)* shaklida qo'llanishini ko'rsatadi. Bu fakt o'z isbotini topmadi, chunki Turkiston shevasida ham, Iqon shevasida ham bunday shakl qo'llanmaydi, balki Turkiston shevasida *baryappa* deyilsa, bugungi Iqon shevasida *bare:tma //bare:pma* shakliga ega.

8. Iqon shevasining lug'at tarkibi haqida to'xtalib, *čopaq ~ kaltakesak, jaryanat ~ ko'rshapalak* kabi o'ziga xos so'zlarning ko'pligini ta'kidlab o'tadi.

Y. D. Polivanovdan keyingi tadqiqotlarda ham Iqon shevasi haqida ayrim ma'lumotlarni uchratishimiz mumkin. Q. Muhammadjonovning "Janubiy Qozog'istondagi o'zbek shevalari", "Janubiy Qozog'istondagi o'zbek shevalari morfologiyasi" nomli monografiyalarini keltirish mumkin. Muallif "Janubiy Qozog'istondagi o'zbek shevalari" monografiyasida Iqon shevasiga deyarli to'xtalmagan (ayrim misollardan tashqari). Bu haqda asarning kirish qismida: "...biz ularni ikkita (Chimkent va Turkiston) katta gruppaga ajratib o'rgandik. Tekshirish obyektimiz ham shu shevalar bo'lib, JQO' shevalarining o'g'uz tip shevalari bizning vazifamizga kirmaydi" [6], – deb ta'kidlaydi.

"Janubiy Qozog'istondagi o'zbek shevalari morfologiyasi" monografiyasida esa o'g'uz tip shevalari ham tadqiqot doirasiga kiritiladi. Ammo, ushbu asarda keltirilgan misollarning ayrimlari Iqon shevasi xususiyatlarini aks ettirmaydi. Masalan, Q. Muhammadjonov ko'plik formasiga doir shunday ma'lumotni keltiradi: "... janubiy Qozog'iston o'zbek shevalarining o'g'uz va qipchoq tiplarida faqat *z* undoshi bilan bitgan o'zaklarga ko'plik affiksi *-dar//dār* formasida birikadi... Mazkur hodisa Suzoq, Cho'loqqo'rg'on, Qarnoq, Iqon, Boboyqo'rg'on qishloq shevalarida mavjud bo'lib, Turkistondan Chimkent tomon yo'nalishda susayib boradi" [7]. Vaholanki, bizning materiallarimizda *z* undoshi bilan tugagan o'zaklarga ko'plik formasining *-dar//dār* shakli mutlaqo qo'shilmaydi. Masalan, *Qū:zlar̄ya bar; kū:zlar̄gā bar̄ip* kabi. Ko'plik affiksi *-lar//lār* *z* bilan tugagan kishilik olmoshlariga qo'shilganda esa *l* mutlaqo tushib qoladi: *bizār, sizār (sillār)* shaklida.

-lar ko'plik qo'shimchasining funksiyalari haqida to'xtalib, muallif quyidagi fikrni aytadi: "... ko'plik hurmat formasi so'zlovchiga nisbatan yosh bo'lib, ko'pchilikni tashkil etganda ishlatiladi: *balalar, bariṅnar oquv̄ya kesh qa:lib otirmaṅnar* (Iqon)" [8]. Ammo bu fakt ham o'z tasdig'ini topmadi. Iqon shevasida *-lar* affiksi hurmat ma'nosini ifodalamaydi. Shu bilan birga jumladagi: *balalar, oquv̄ya, qa:lib* so'zlari shevada birmuncha fonetik o'zgarishlar bilan qo'llanishi farqlanmagan. *Ba:llar, ba:riṅnar o:qīš̄ya ke:sh qa:b otirmaṅnar* tarzida ifodalanishi lozim edi.

Muallif o'g'uz hukmronligi qipchoqlar tomonidan barbod etilganligini ta'kidlab, bu tarixiy faktning sheva materiallari ham tasdiqlashini aytib o'tadi. Misol sifatida *tav, bav, sav* so'zlarini keltiradi: "Chimkent gruppasi o'g'uz lahjasida *tag', bag', sag'*, lekin Turkiston gruppasi o'g'uz lahjasida *tav, bav, sav...* Lekin ularning qadimgi variantlari maqol, matal, "haqqona" tipidagi terma qo'shiqlar va mazkur voha uchun umumiy va traditsion bo'lgan laparlarda saqlanib qolgan: *čöntägidä bij tijini joq ayzini a:čip körädi* /Iqon" [9]. Q. Muhammadjonov Turkiston gruppasi o'g'uz shevalariga Qarnoq, Iqon, Ibota kabi qishloq shevalarini kiritadi [9]. Ammo yuqorida keltirgan fakt faqat Qarnoq shevasigagina xos bo'lib, Iqon, Ibota shevalariga to'g'ri kelmaydi. Iqonliklar qipchoq shevasiga xos *tav, bav, sav* so'zlarini mutlaqo qo'llamaydi. Ushbu holat Iqon shevasida o'g'uz lahja elementlari ancha yaxshi saqlanganligi, unga qo'shni qipchoq shevalari ta'siri kuchsiz ekanligini yana bir karra isbotlaydi.

Tadqiqotchi tushum kelishigi haqida shunday deydi: "O'rganilayotgan shevalarda tushum kelishigining assimilyativ formalari Toshkent tip shevalardagidek sistemali bo'lmasa-da, ma'lum fonetik pozitsiyada uchrab turadi: *özimmi žajimnijäm berämä uṅa* /Iqon /Iqon" [9]. Ammo bu fikrni ham faktlar tasdiqlamayapti. Tushum kelishigining assimilyativ shakllari Iqon shevasida sporadik ravishda ham uchramadi. Biz yozib olgan materiallarga ko'ra yuqoridagi misol shunday ko'rinishda bo'lishi lozim: *ö:zimiṅ ža:jimnijäm uṅa bā:rämä*.

Iqon shevasiga oid ma'lumotlarni Muhammadrizo o'g'li To'xtash Mamayevning "Iqon va iqonliklar" nomli asarida ham uchratish mumkin. Ammo kitob Iqonning tarixiga bag'ishlangan bo'lib, shevaga oid bir necha so'zlarni sanab o'tish bilan cheklangan: *bidona* – bir dona; *bijaq* – bittagina; *eshi* – dugona; *to'n kiyishgan o'rtoq* – nikoh do'st; *oshqultaq* – pillapoya va h.k. [9].

Bu so'zlar transkripsiya orqali ko'rsatilganda, shevaning xususiyati yanada oydinlashgan bo'lar edi.

Shevada boshqa o'zbek shevalarida uchramaydigan, turli ekstra- va introlingvistik faktorlarga bog'liq bo'lgan ajoyib fonetik, grammatik va leksik xususiyatlar borki, ular olim va mutaxassislarining e'tiborini jalb etmay qolmaydi.

Ayrim tadqiqotchilarning ishlarida keltirilgan juz'iy misollar esa bahs va munozaralarga sabab bo'lmoqda. Mana shu faktlarning o'zi mavzuning nechog'lik dolzarb ekanligini, Iqon shevasining o'ziga xos xususiyatlarini belgilash, uning boshqa shevalar bilan qiyosiy tahlilini amalga oshirish, atrof shevalarga munosabatini yoritish zaruratini keltirib chiqaradi.

FOYDALANILGAN ADABIYOTLAR RO'YXATI:

1. Абдуллаев Ф. Хоразм шевалари. – Тошкент: Фан, 1961. – Б. 149.
2. Мухаммаджонов К. Туркестанский говор узбекского языка. Автореф... на соиск. Канд. фил. наук. - Ташкент
3. Мухаммаджонов К. Жанубий Қозоғистондаги ўзбек шевалари. – Тошкент: Фан, 1981. – Б. 5.
4. Мухаммаджонов К. Жанубий Қозоғистондаги ўзбек шевалари морфологияси. – Тошкент: Фан, 1983. – Б.17.
5. Поливанов Е.Д. Фонетическая система говора кишлака Икан (Туркестанский уезд) //Известия. АН СССР, 1929. серия 7, № 7
6. Поливанов Е.Д. Узбекская диалектология и узбекский литературный язык. – Ташкент: 1933 г.
7. Решетов В.В. Ўзбек шеваларининг классификацияси //Ўзбек тили ва адабиёти, 1966. №1. – Б. 10.
8. Jamolxonov. Hozirgi o'zbek adabiy tili. – Toshkent: O'zbekiston milliy ensiklopediyasi, 2013. – B.54.
9. Мухаммадризо ўғли Тўхташ Мамаев. Икон ва иконликлар. – Тошкент: Uzinkomsentr, 2003. – Б. 66-67.

UO'K 659.1

REKLAMA MATNLARINING TARIXIY SHAKLLARI

K. Yusupova, mustaqil izlanuvchi, O'zbekiston Jurnalistika va ommaviy kommunikatsiyalar universiteti, Toshkent

Annotatsiya. Mazkur maqolada reklamaning vujudga kelishi, rivojlanishi, kommunikatsiya vositasi sifatidagi xususiyatlari o'rganilgan. Shuningdek, reklama tarixi va bugungi kundagi ahamiyati haqida atroflicha to'xtalangan. Bundan tashqari, reklamaning daromadga ta'siri, reklama beruvchi va iste'molchi o'rtasidagi ijobiy aloqa vositasi sifatidagi xususiyatlari haqida fikr yuritiladi.

Kalit so'zlar. Reklama, oq devorlar, kommunikatsiya, intellekt, marketing, psixologiya, tovar, xizmat, kommunikator.

Аннотация. В данной статье сообщается о развитии рекламы, создание и коммуникационных связей. Дается история развития рекламных роликов. Кроме этого излагается доход от рекламы и тесное отношение между рекламодателем и потребителем.

Ключевые слова. Реклама, белые стена, коммуникация, интеллект, маркетинг, психология, товар, сервис, коммуникатор.

Abstract. The article examines the origin, development and characteristics of advertising as a means of communication. Also, the history of advertising and its importance today are thoroughly discussed. In addition, the impact of advertising on revenue, its properties as a means of positive communication between the advertiser and the consumer are considered.

Key words: advertising, white walls, communication, intelligence, marketing, psychology, brand, service, communicator.

Ommaviy kommunikativ matnlardan biri hisoblanuvchi reklama matnlari boshqa axborot beruvchi vositalarga nisbatan ancha uzoq tarixga egadir. Reklama tarixiga oid manbalarni o'rganar ekanmiz, uning eng oddiy ko'rinishlari bizning davrimizga qadar ham mavjud bo'lganligiga guvoh bo'lamiz. Tadqiqotlarga ko'ra, dunyo tarixidagi ilk reklama murojaatlaridan biri qul sotilishi to'g'risida xabar berilgan Misr papyrusidir. Uning matnida shunday deyilgan: "U ikki qulog'i bilan mukammal eshitadi, ikki ko'zi bilan aniq ko'radi. Men uning oziq-ovqat borasidagi me'yori, halolligi va itoatkorligini kafolatlayman". [Ученова В.В. История рекламы: учебник / В.В. Ученова, Н.В. Старых. - 2-е изд. СПб.: Пупер, 2002. - 303 с.]

Ushbu Papyrus hozirgi kunda Britaniya muzeyida saqlanib kelinmoqda. Zamonaviy tadqiqotchilar esa yana ko'pgina manbalarga tayanib, diniy Memfis shahri xarobalarida topilgan, toshga o'yib yozilgan yozuvlarni eng qadimgi reklama matnlaridan biri deb bilishadi. Shunday yozuvlardan biri ulaning ilmiy taxminlarini isbotlaydi: "Men, Kritlik Reno, xudolarning irodasi bilan tushlarni talqin qilaman". [O'sha manba, - 305c]

Keyinchalik, ko'p yillik izlanishlar natijasida topilgan, devorlarga o'yib, yoki, bo'yab chizilgan yozuvlar reklamaning qadimgi dunyo tarixida ham o'ziga xos o'ringa ega bo'lganligini ta'kidlovchi

hujjat bo'ldi. Qadimgi tadqiqotchilar ushbu matnlarni grafiti deb atashadi (italyancha "graffito"-tirilgan, o'yilgan so'zidan olingan). Qadimgi Yunoniston va Rimda reklamalar yog'och taxtalarga, mis yoki suyakka o'yib yozilgan bo'lib, odamlar to'plangan maydonlar va boshqa joylarda baland ovoz bilan o'qilgan.

Bugungi kungacha saqlanib qolgan yozma tarix yodgorliklari shuni ko'rsatadiki, qadimgi Rim devorlari gladiatorlar urushi, qullar, uy hayvonlari va boshqalarni sotish to'g'risidagi e'lonlar bilan to'la bo'lgan. Reklama maxsus qurilgan oq devorlar – "ambuslar"dan tashqari ko'p hollarda turar-joy binolarining devorlariga yozib ketilgani bois, uylar aholisining noroziligiga sabab bo'ladi. Reklama tarixi borasidagi adabiyotlarga ko'ra, Rim shahar hukmdorligi reklama joylashtirilishiga yo'l qo'ymaslikka harakat qilgani haqida ham ma'lumotlar bo'lib, farmonlardan birida shunday yozilgan edi: "Bu yerda yozish taqiqlanadi. Bu joyda nomi tilga olinadigan odamning holiga voy! Unga omad yor bo'lmasin!" [Ученова В.В. Реклама в истории человечества. Питер. 1998. - 303 с.]

Kul bilan qoplangani sababli, o'zining ilk ko'rinishini saqlab qolgan, miloddan avvalgi 73 yilga oid qadimiy Pompey shahri bizga zamonaviy reklamaga juda o'xshash bir yarim mingdan ortiq turli xil reklama xabarlarini yetkazib olib kelgan. Reklama qilingan buyumlarining ko'pligi, xilma-xilligi, antik reklamaga xos texnika va vositalarning boyligi bunga dalildir. Bu yerdagi reklama buyumlari hayotning barcha sohalarini - iqtisodiy, siyosiy, ko'ngil ochish, shaxslar aro reklama, turli xil xizmatlarning reklamalarini va boshqalarni qamrab olgan.

Masalan, o'quvchini tayoq bilan jazolayotgan o'qituvchining tasviri maktab binosining ramzi bo'lgan. Mehmonxonalar, tavernalar va barlar zamonaviy shaharnikidan kam bo'lmagan yorqinlikda reklama qilingan. Odatda, tavernalarni dukkaklilar yoki karapuz daraxtlari ekish bilan reklama qilingan. Korxonalarining o'zlaridagi yozuvlardan tashqari, turli joylarda yo'llantiruvchi yozuvlar mavjud bo'lib, ularda odamlarga oldi-sotdi qilishlari uchun goyatda qiziqtiruvchi shunday jumlar bo'lgan: "Yo'lovchi, bu yerdan o'n ikkinchi minoraga boring. U yerda Sirikus sharob saqlaydigan yerto'la bor. U joyni bir borib ko'ring. Ko'rishguncha".

Rim fuqarolarining sevimli dam olish joyi bo'lgan hammomlar (qadimgi yuvinish joylari) ham reklama qilingan. O'sha davr reklama matnlaridan birida ijaraga "Yaxshi va mustahkam qurilgan villa" olish taklif qilinib, e'lonning davomida taklif qilinayotgan uyning rasmlari keltiriladi.

Pompeydan topilgan grafitilarning aksariyat qismi rim siyosatchilari va ma'murlarining saylovoldi kurashi haqida bo'lib: "Men sizdan Edilius (ya'ni tanlangan, saylangan odam) sifatida Modestni ko'rsatishingizni so'rayman" va hatto: "Kim Kvintiyni rad etsa, unga eshakni yonida o'tirish nasib etsin" deya bitilgan chaqiriqlar ham bo'lgan.

Qadimgi donishmand va faylasuf Lutsiy Anne Seneka ikki ming yil muqaddam do'stiga yo'llagan maktubida ko'cha shovqinlari, bezovta qiladigan va diqqatni chalg'itadigan narsalardan shikoyat qilib: "Atrofimdan har tarafdin juda ko'p chaqiriqlar bor, axir, men hammomning shundoqqina tepasida yashayman. Bu yerda odamlar va tovushlar shunchalik ko'pki, ulardan charchab o'z qulog'ingdan nafratlana boshlashing mumkin... Bundan tashqari, piroglar, kolbasa ishlab chiqaruvchilar va har xil ovqatlar savdogarlari ham bor, ularning har biri mahsulotini o'ziga yarasha chaqiriq bilan tanishtiradi" - deya yozib qoldirgan.

Qadimgi shaharning shovqin-suronli muhiti hukumat qarorlari, buyruqlari va farmonlarini e'lon qiladigan barkerlar, savdogarlar, rasmiy xabarchilarning ham hayqiriqlariga to'la bo'lgan.

Dunyoning qadimgi davlatlarida axborot va reklama tarqatishning eng muhim vositasi - bu hokimiyatning eng qadimgi institutlaridan biri bo'lgan jarchilar instituti deb atalgan. Ushbu idoralar ko'pgina qadimiy davlatlarda mavjud bo'lgan.

Xabarchilarning asosiy ishi qilib, o'sha paytda shaharda sodir bo'layotgan ishlardan olomoni har kuni xabardor qilish belgilangan. Bundan tashqari, xabarchilarning ma'lumotlari turli xil xarakterga ega edi- siyosiy da'volar, qoralashlar, taniqli qo'mondonlarni sharafdash, shaharga kelgan elchixonalar haqidagi xabarlar, sirk tomoshalaridan tortib to tijorat reklamalariga qadar qamrab olingan.

Qadimgi Yunonistonda jarchilar reklama qo'shiqlari bilan ko'chalarda yurishgan. Masalan, ulardan biri shunday yangragan: "Ko'zlarini porlashi, yonoqlarini qizartirish, qiz go'zalligini uzoq vaqt saqlab qolish uchun aqlli ayol kosmetik vositalarni "Exliptos"dan sotib oladi". [История создания рекламных текстов [Электронный ресурс]: интернет-статья. - 13.05. 2013, 15:22.]

Bu zamonaviy kosmetika reklamasining ilk namunasi deyishimiz mumkin.

Shuningdek, xabarchilarga fuqarolarni sudga chaqirilishi, chiqarilgan hukmlarning kelgusida ijro etilishi to'g'risida tezkor ravishda aholini xabardor qilish bo'yicha ko'rsatma berildi. Vaqt o'tishi

bilan ushbu bildirishnoma sohasi bugungi kunda ham mavjud bo'lgan huquqiy reklama sohasiga aylandi.

Qadimgi mualliflarning tadqiqotlarida asoslanishiga ko'ra, rivojlanishning dastlabki bosqichlarida jamiyatning ma'naviy hayoti asosan og'zaki shaklda namoyon bo'lgan. Bu reklama matnlarining og'zaki shakllari so'zsiz ustun ekani bilan tasdiqlanadi.

Tovarlarni va xizmatlarni doimiy yetkazib beradigan joylarda (savdo markazlari, hammomlar, sartareshxonalar, tavernalar, mehmonxonalar) ko'cha barkerlari, sotuvchilar va sayohat qilayotgan hunarmandlarning og'zaki reklamalari tezda tarqalar edi.

Antik davrning og'zaki reklama obyektini ko'pincha "tirik mavjudotlar" - qullar bo'lgan. Masalan, Rimda qullar savdosi bilan shug'ullanadigan bir necha joylar bo'lib, ularda klassik yozuvlarda qisman mavjud bo'lgan reklama shiorlari o'qib eshittirilgan. Gladiatorlarning navbatdagi jangi, yangi komediya farsi, jonglerlar, sehergarlar, ko'cha akrobatlari chiqishlari va shu kabi shoularga odamlarni tashrif buyurishga chaqiradigan reklamalar ham qadimda juda keng tarqalgan bo'lib, taklif chaqiriqlarida ularning obro'si va sifatli mahsulotlarini brendini o'ylagan holda alohida e'tibor bilan e'lon qilishgan.

Qadimgi madaniyat reklama rivojlanishining ajoyib namunasi bo'lgan. Shu ma'noda, rus reklama tadqiqotchilarining fikriga ko'ra, reklama shakllanishi va rivojlanishi bosmaxona paydo bo'lishidan ancha oldin boshlangan. Bizning ham aynan shunday deb aytishimizga asos bor.

Madaniyat taraqqiyotining dastlabki bosqichlarida reklama yozma matn shaklida paydo bo'lishni boshlaydi. Albatta, bu, yozuv va bosish texnikasi ixtiro qilinganligi bilan bog'liqdir. Bu dunyoning turli mintaqalarida miloddan avvalgi VI-VIII ming yilliklarga to'g'ri keladi.

Keyinchalik reklama yozuvi O'rta Sharq madaniyatida keng tarqalgan yodgorlik yozuvlari namunalarini bilan birlashtirildi. Bunday yozuvlarga misol sifatida toshbo'ron qilingan devorlarga muvaffaqiyatli hukmdorlar va sarkardalarning ishlari haqida hikoyalar, metallga o'yib yozilgan qonunlar kodlari, jang maydoni va boshqalar kiradi.

Bunday chizmachilik va matn kombinatsiyasining tajribasi hozirgi kungacha reklama faoliyatida keng qo'llanilmoqda. Shunday qilib, reklama faoliyatining kelib chiqishi ibtidoiy antik davrdan boshlanadi. Keyinchalik vaqt o'tishi bilan antik reklamalarning yanada takomillashgan shakllari yuzaga kelgan. Ushbu reklama shakllarining asosiy maqsadi potentsial iste'molchining ruhiyatiga faol kirib borish, uning e'tiborini jalb qilish va shu bilan reklama qilinadigan mahsulot va xizmat turining tasvirlarini, og'zaki, yozma va vizual texnik vositalar yordamida ifodalangan reklama beruvchi uchun foydali bo'lgan harakatlarni amalga oshirishdan iborat bo'lgan.

Reklama rivojidagi yangi sahifa qog'oz bosish uskunasi paydo bo'lishi bilan boshlanadi. Bu reklama tarixidagi katta muvaffaqiyatli sakrash bo'lgan desak, hech ham mubolag'a bo'lmaydi.

1450 yilda Gutenberg tomonidan bosma uskunasi ixtiro qilinishi ommaviy kommunikatsiyaning shakllanish davrini boshlab berdi, natijada reklamalarning sifat jihatidan yangi bosqichi boshlandi. Yozish uchun ko'p vaqt va mashaqqatli mehnat talab qilinadigan matnlar endi juda tez tayyorlanishi mumkin bo'ldi.

XV asrning ikkinchi yarmida Gutenberg boshlab bergan matbaa korxonalarini faoliyati butun Yevropaga tarqaldi: 1465 yilda birinchi bosmaxona Italiyada, 1468 yilda - Shveysariyada, 1470 yilda - Fransiyada, 1473 yilda - Belgiya va Vengriyada, taxminan shu yillar oralig'ida Polshada ham paydo bo'ldi. 1476 yilda Chexiya, Angliya va boshqa Yevropa mamlakatlarida bosmaxona tashkil etildi.

Shu tariqa birinchi bosma reklama 1472 yilda paydo bo'ldi. U Londondagi cherkov eshigiga osilgan bo'lib, unda ibodat kitobining sotilishi haqida cherkovga keluvchilarga ma'lumot berilgan edi.

Yevropada doktor Teofrast Renostnoni bosma reklamani asoschisi deb hisoblashadi. Negaki, u 1630 yilda Parijning "Fransiya gazetasi"da reklama e'lonlarini chop etadigan idora ochadi. Bu gazetada e'lon qilingan birinchi reklama, o'g'irlangan 12 otning qayerdaligini aniqlash uchun beriladigan mukofot haqidagi e'londir. U 1650 yilda London gazetalaridan birida ham paydo bo'lgan.

Keyinroq gazeta sahifalarini asosan choy, qahva, shokolad va boshqa oziq-ovqat mahsulotlarini ulgurji va chakana savdosi bilan bog'liq tijoriy reklamalar to'liq egallay boshlaydi.

Gazetalarda birinchi reklama nashrlari mohirlik bilan ma'lum bir mahsulotning shunchaki mavjudligini e'lon qilgan. Biroq, tez orada ularning uslubi va shakllari o'zgarib, turli syujet va dizayn uslublari keng qo'llanila boshlangan.

Butun Yevropada shahar devorlariga qog'oz bosish uskunasi ixtiro qilingandan so'ng, nafaqat qo'lda yozilgan matnlar (murojaatlar), balki turli mazmundagi varaqlarni ham devorlarga yopishtirish boshlangan. Ularni tarqatishning yangi usullari o'zlashtirildi, masalan, ularni tayoqning uchida (zamonaviy bannerlarning prototipi) hammaga namoyish qilish. Shuning uchun ham XVIII

asrda Parijning ishchi mahallalarida shahar atrofidagi arzon sharobli qovoqxonalarni tavsiya qilgan varaqalar juda keng tarqalgandi.

1704 yilda Amerika koloniyalarida reklama eʼlonlariga ixtisoslashgan ilk maxsus gazeta – “Boston axborotnomasi” vujudga keladi.

1729 yilda Benjamin Franklin asos solgan “Gazett” da juda koʻp reklama eʼlonlari bosilgan. AQShda reklamaning gullab –yashnash davri Franklin davlat tepasiga kelgan vaqti bilan bogʻliq boʻlib, uni Amerika reklamasi otasi deb atashadi. Franklin bosib chiqargan “Gazett” nafaqat tiraj jihatidan katta edi, balki Amerika koloniyalarida bosib chiqariladigan har qanday nashrning reklama eʼlonlari hajmi unikiga tenglasholmasdi.

XVIII asr oʻrtalarida Angliyada boshlangan sanoat inqilobi yarim asrdan keyin Amerikaga yetib keladi. Tovar ishlab chiqaruvchilar tovarlar uchun yangi bozorlarga chiqish, ularni zabt etish, foydani koʻpaytirish yoʻlida reklamani toʻliq qiymatini faqat shu davrga kelibgina anglab yetadilar. Shu bois endilikda reklamalarning oʻzi ham asta-sekin oʻzgarib boshlaydi.

1839 yilda fotografiya paydo boʻlishi bilan reklama matni fotografik illyustratsiyalar bilan toʻldirila boshlandi, bu esa maʼlumotga ishonchlilik va haqiqiylik ruhini bagʻishlagan. 1844 yilda telegraf ixtirosi eng chekka hududlarni markaz bilan bogʻlab, hududlarning tarqoqligi va izolyatsiyasiga barham beradi. Reklama hozirga kelib, marketing funksiyalaridan biri boʻlgan narxsiz raqobat usulining koʻrinishiga aylanmoqda. Sof iqtisodiy maqsadlarga erishishdan tashqari, u odamlarga siyosiy va mafkuraviy taʼsir koʻrsatish vositasi sifatida ham ishlatilmoqda. Reklama tobora rivojlanib, insonlarga biror axborot berish, xabardor qilish funksiyasi chegaralaridan oʻtib, insonlarga aslida qanday yashash, qanday kiyinish, qanday taomlar isteʼmol qilish kerakligi va shu kabi buyruqlarni singdiruchi “ustoz”ga aylanib bormoqda.

FOYDALANILGAN ADABIYOTLAR ROʻYXATI:

1. Ученлова В.В. История рекламы: учебник / В.В. Ученлова, Н.В. Старых. -2-е изд. СПб.: Питер, 2002.-303 с.
2. История создания рекламных текстов [Электронный ресурс]: интернет-статья. - 13.05. 2013, 15:22.
3. Ученлова, В.В. Реклама и массовая культура. Служанка или госпожа? / В.В. Ученлова. - М.: Юнити-Дана, 2017. - 179 с.
4. Бурстин Д. Американцы: демократический опыт / Д. Бурстин / Пер. с англ. – М.: Прогресс, Литера, 2014. – 832 с.
5. Сычева Е. Восток – Запад [Электронный ресурс] / Катерина Сычева. – URL: <http://www.advertology.ru/article466.html>.
6. Ученлова В.В. Реклама в истории человечества. Питер. 1998. - 303 с.

UDK 808.5

“ДУНЁНИНГ ЛИНГВИСТИК ТАСВИРИ” НИНГ ВОҚЕЛАНТИРИЛИШИДА “ДЎСТЛИК” КОНЦЕПТИНИНГ РОЛИ

Н.Ё. Абдуназарова, эркин тадқиқотчи, Қўқон Давлат педагогика институти, Қўқон

Аннотация. Мақолада “дўстлик” тушунчасини жамият маданиятида тутган ўрни, инглиз тилидаги “дўстлик” тушунчасининг келиб чиқиши ва унинг ривожланиши тарихи, ижтимоий тармоқлар, жамоалар ўртасидаги муносабатларнинг ривожланишига бўлган таъсири каби омиллар атрофлича ёритиб берилган.

Калит сўзлар: концепт, дўстлик, парадигма, дунёнинг концептуал тасвири, дунё тасвири, дунё модели, лингвистик тасвир, ядро, периферия.

Аннотация. В статье рассматривается роль концепта «дружба» в культуре общества, происхождение концепта «дружба» в английском языке и его история развития, социальные сети, его влияние на развитие отношений между сообществами.

Ключевые слова: концепт, дружба, парадигма, концептуальный образ мира, образ мира, модель мира, языковой образ, ядро, периферия.

Abstract. The article describes in detail the role of the concept of “friendship” in the culture of society, the origin of the concept of “friendship” in English and its history of development, social networks, its impact on the development of relations between communities.

Key words: concept, friendship, paradigm, conceptual image of the world, world image, world model, linguistic image, core, periphery.

Инсоният ҳеч қачон яққа ҳолда мавжуд бўлмаган: ҳар бир инсон ўз муҳитига эга бўлиши ва уни ўраб олганлар билан маълум муносабатда бўлиши керак бўлади. Қадим замонлардан буён, ота-боболаримиз Ерда яшагандан бери, жамият ҳис-туйғулар ва муносабатларни фарқловчи тушунчалар бўлиб хизмат қилган оила, севги, дўстлик, нафрат ва бошқалар каби воқеликлар пайдо бўлган. Дўстлик каби ҳақиқатни ўрганиш маълум бир жамиятнинг

маданиятини ўрганишни ўз ичига олади, унга руҳий жараёнларни (психология, фалсафа), фолклор, адабиёт, оммавий ахборот воситалари, дин ва бошқаларни ўрганиш киради. Инглиз тилидаги “дўстлик” тушунчасининг келиб чиқиши қадимги инглизча «*фреонд*»дан, Голландчада «*Вриенд*» ва келиб чиқиши немис «*Фреунд*» билан боғлиқ бўлиб, ҳинд-европа тиллари илдизидан келиб чиқиб «севиш» деган маънони англатади. Шундай қилиб, айтишимиз мумкинки, бу муносабатлар «севги» га асосланган эди, аммо ҳозирги вақтда у бироз бошқача семантик маънога эгадир. Тарихга назар ташласак, вақт ўтиши билан дўстлик тушунчаси баъзи ўзгаришларга учраганини кузатишимиз мумкин. “Дўстлик” концепти “муҳаббатга асосланган жуда яқин муносабатлар” маъносининг чуқурлигини камайтирди. Яқин муносабатларга кўра, дўстлар бир неча гуруҳларга бўлинади: энг яхши дўстлар, танишлар, ҳамфикр одамлар, қаламдошлар, ўртоқлар ва бошқалар. Бу концепциянинг ўзгаришига бир қанча омиллар таъсир кўрсатади. Улар асосан ижтимоий характерга эга.

Иккинчидан, ижтимоий тармоқлар, жамоалар ўртасидаги муносабатларнинг ривожланишига ўз таъсирини кўрсатади. Одамлар улар билан мулоқот қилган дўстларини ва уларнинг ижтимоий тармоқларидаги дўстларини “дўст” деб қакира бошладилар. Ва бу ҳам дўстлик тушунчасининг бузилишига олиб келди. Ижтимоий тармоқлар одамларга ҳеч қандай алоқа қилмасдан масофадан туриб мулоқот қилиш имконини берди. Энди, ижтимоий тармоқларнинг пайдо бўлиши туфайли, дўстни феъл сифатида ишлатиш жонланди, бунда кимдир сизнинг онлайн контактлар рўйхатида кўшади.

Учинчидан, муносабатларнинг айрим турларини, айниқса, жинслараро муносабатларни бошқа турдаги муносабатлардан ажратиш қийин. Шундай қилиб, Қўшма Штатларда яратилган, лекин Буюк Британияда ҳам кенг тарқалган «*Бостон никоҳи*» каби атамалар «*бўш муносабатлар*», «*тасодифий муносабатлар*» ёки «*фойда эвазига дўстлик*», «*қондош биродар*», «*ака*», «*дўст*» дўстлик тушунчаси билан чамбарчас боғлиқдир. Юқорида айтилганларнинг ҳаммаси ва бошқа омиллар: - инглиз тилида сўз бойлигини бойитиш; - дўстлик тушунчасини кенгайтиришни белгилаб беради. Бошқа ҳар қандай фан сингари, тилшунослик ҳам илгари берилган чегарадан чиқиб, янги тушунча ва усулларни жалб қилиш орқали ривожланади. Икки минг йиллик охирида тилшуносликда илмий парадигмалар ўзгарди. Антропологик тилшунослик доирасида одамни, унинг тили ва маданиятини ўрганишга тубдан янги ёндашув кўриб чиқилди. «Инсон омили» га алоҳида эътибор «дунёнинг концептуал тасвири», «дунё тасвири», «дунё модели», «лингвистик тасвир» каби тоифаларнинг шаклланишига олиб келди. Бу мақолада “дўстлик” тушунчасини таҳлил қилганда, биз дунёнинг инглиз тилидаги тасвиридаги “дўстлик” тушунчасини, яъни учта асосий компонентни ўз ичига олган мураккаб тузилган яхлитликни кўриб чиқамиз. Дунёқараш, дунёни қабул қилиш ва дунёни ҳис қилиш компонентлар дунё тасвирида маълум бир давр, этнос ёки субкултурага хос тарзда бирлаштирилган. Маданий тилшунослик ва когнитив тилшунослик, олимларнинг фикрича, бир-бири билан яқин алоқада ривожланмоқда. Сўнгги пайтларда когнитив тилшуносликнинг асосий тушунчаси “концепция” га бағишланган кўплаб ишлар мавжуд, аммо когнитивистлар ҳозирча бу атаманинг ягона таърифига келмаганлар. Концепцияларни таҳлил қилиш ва талқин қилиш ҳали ҳам мураккаб ва ноаниқдир. Р.М. Фрумкин таъкидлаганидек ва бир томондан, В.А.Маслова “ҳар хил тиллар ҳақиқатни ҳар хил тарзда тушунтиради (яъни, қайтаради) эмас, балки турли хил тушунчалар ҳам шу тилнинг битта сўзининг орқасида туриши мумкин [1] ...” деган хулоса беради, “... маъноларни талқин қилувчилар сифатида тушунчалар ҳар доим такомиллаштирилиши ва ўзгартирилиши мумкин. Улар фақат пайдо бўлишининг бошида амалга ошадиган объектлардир, лекин кейинчалик улар тизимнинг бир қисми бўлиб, бошқа тушунчалар таъсирига тушиб қоладилар ва ўз маъноларини ўзгартирадилар” [2]. Бошқа томондан, дунёнинг лингвистик тасвирининг асосий хусусияти, С.Н. Плотников фикрича, унинг яхлит табиати, яъни тўлиқ мазмуни ва расмий яхлитлиги - “дунёнинг лингвистик тасвири ҳамма нарсани қамраб олади ва унга кириб боради; дунёнинг лингвистик тасвирининг яхлитлигини, унинг алоҳида бўлақларини таҳлил қилишда кўздан қочирмаслик керак [3]. Бир халқнинг когнитив онгида концепциянинг лингвистик, когнитив ва лингвосоциал аҳамиятлилигининг энг муҳим кўрсаткичларидан бири унинг нутқдаги лингвистик тасвирларининг частотасидир. Коммуникатив долзарблик қонунига кўра, “дўстлик” концепциясини нутқда акс эттириш частотаси доимий равишда ошиб бормоқда, бу унинг миллий концептуал соҳанинг таркибий қисми ва инглиззабон жамият учун маданий аҳамияти ортиб бораётганидан далолат беради. Кўпинча, дўстга бўлган муносабат

бир хил эмас, бу бизга бу ҳодиса кўп киррали ва кенг тарқалган, шу жумладан лингвистик маконда деган хулосага келишимизга имкон беради. Мисол:

«A best friend is always there, whether you need advice» (*Renee Duvall*)

«A friend is someone who fills our lives, with beauty, joy and grace. And make the world we live in, a better and happier place» (*Samantha Sumler*)

“A good friend will always stab you in the front ” (*Oscar Wilde*)

“He that cannot forgive others, breaks the bridge over which he must pass himself; for every man has need to be forgiven.” (*Edward Herbert*)

Шоирлар “Дўстлик” тушунчасига ижобий томондан қарашган. Улар энг яхши дўстни маслаҳатчи сифатида тасвирлайдилар, дўстни хазина билан солиштирадилар. Уларнинг тушунчасига кўра, дўст - бу ҳаётни гўзаллик, қувонч ва иноят билан тўлдиради ва дунёни яхшироқ ва бахтли жойга айлантиради.

Буюк ёзувчи Оскар Уайлднинг сўзларига кўра, яхши дўст ҳар доим олдиндан билинади. Бундай ҳолда, дўст салбий томондан ифодаланмайди, лекин биринчи ҳолатда берилган таърифларга кўра, биз дўст ҳеч қачон дўстига “зарба” бермаслигини, аксинча, қийин пайтларда ёрдам бериб, дўстнинг ҳаёти янада ёркинроқ бўлади. Худди шу мавзунини Эдвард Гербертда кўриш осон, чунки дўст - кечиритишни биладиган одамдир.

Кўп луғатларда «Friendship» тушунчаси турли йўллар билан кўриб чиқилади, масалан, инглиз тилида «Friendship» - бу кимгадир ўзаро ҳамдардлик кўрсатадиган, одатда жинсий ва оилавий муносабатларни истисно қиладиган, шунингдек жамоани қўллаб - қувватлайдиган одамдир, моддий ёки бошқа ёрдам бериш орқали билинади [4].

Oxford Thesaurus of English, луғатида «Friend» лексемаси тўрт маънога эга:

- сизга ёқадиган ва сиз уни яхши биладиган одам, лекин у сизнинг оилангиз аъзоси эмас; - умумий ишни, ташкилотни аъзоси ёки хайрияни қўллаб -қувватлайдиган шахс; - сиз билан бир мамлакат ёки гуруҳдан бўлган, эҳтимол бир хил қараш ва манфаатларга эга бўлган одам; - сизга жуда зарур ёки таниш нарса [152, 473 - 474 -бетлар]. Бу луғатнинг дастлабки иккита маъноси аввалгисига ўхшайди, лекин бу луғатда "дўстлик" тушунчаси анча кенгроқ кўриб чиқилган. Шунини таъкидлаш керакки, тўртинчи маънода бу тушунча нарса сифатида талқин қилинади, бу принципаал жиҳатдан бу тушунчанинг асл этимологиясига хос эмас. Одамлар ўхшаш қизиқишлар, асосий қадриятлар ва турмуш тарзи асосида дўстлашишни бошлайдилар ва бу инсон муносабатларидаги муҳим фактдир: «A man is known by the company he keeps».

Қизиқишлар ва характерларнинг ўхшашлиги, инглиз тилидаги муносабатлардаги тенглик “тенг” эпитетини таъкидлайди:

«Friendship is a disinterest commerce between equals, love object intercourse between tyrants and slaves» (*Oliver Goldsmith*) «Friend» нинг асл шакллари ҳозирги замон эркинлик ва индивидуалликка урғу беришдан узоқ эди ва қариндошлик ва дўстлик ришталари билан мустаҳкамдир. Одамлар учун дўстлик биродарликка ўхшарди, баъзида дўст қариндошидан ҳам яқинроқ ва азизроқ эди: «A good friend is my nearest relation»

Илгари инглиз тилида “яқин дўст”, “қариндошлар” деган маънони англатувчи сўзлар мавжуд. Дўст вақт билан, қайғу ва қувонч билан синондан ўтказилади, одамни ёлғиз қолдирмасдан, самимий қўллаб-қувватлашлар билан ифодаланади: «Prosperity makes friends, adversity tries them»;

«When friend asks, there is not tomorrow».

“Дўстлик” нинг инглиз тилидаги муҳим таркибий қисми «a friend in need» ибораси билан таъкидланган : «A friend in need is a friend indeed».

Дўст - бу бизнинг ҳаётимизда алоҳида аҳамиятга эга бўлган чуқур, самимий муносабатлардадир: «A true friend is the best possession».

Масалан, муносабатларнинг самимийлигини, ҳаётда дўстга бўлган эҳтиёжни ва унинг қадрини таъкидлаш учун “яхши дўст” ва “қадрдон дўст” иборалари ишлатилади. Бу эпитетлар бизга бу одам яхши дўст эканлигини, бошқа дўстлар орасидан ажралиб туришини айтади.

Н. Ю.Толчина рус ва инглиз тилларида сўзлашувчиларнинг замонавий миллий онгида мавжуд бўлган дўстлик қиёфасини ўрганиш учун сўровнома ўтказди. Тадқиқот натижалари, она тилида сўзлашувчилар билан ўтказилган ассотсиатив эксперимент маълумотларига асосланиб, “Дўст” ва “Дўстлик” тушунчаларининг индивидуал компонентларини идрок этишдаги фарқларга қарамай, бир-бирини тушуниш деган хулосага келишимизга имкон берди. Бу жамиятларда дўстлик ўхшаш ва дўстларнинг умумий қадриятларга бўлган муносабати фарқ қилади [5]. Тилшунослик материалнинг таҳлили шуни кўрсатадики, инглиз одами учун

муҳим омил кўп сонли дўстлар бўлиб, бу одамнинг жамиятда машҳурлигининг кўрсаткичи бўлиб хизмат қилади. Инглизларнинг дўстлари билан бўлган муносабатларида ҳар доим маълум бир четланиш бор. Америкаликлар жанжаллардан қочишга мойил, лекин уларнинг шахсий махфийлик сиёсати кўпинча бошқаларга бефарқликдан келиб чиқади. Уртача америкалик пулли хайрия ишларига тайёр, лекин камдан -кам ҳолларда дўсти билан бўлишади. Шунингдек, ишда ва мактабда: бурч ва қоидаларда ҳам шундай. Агар сиз улардан бу ҳақда сўрасангиз, улар сизнинг ҳаётини вазиятингизни таҳлил қилишга тайёрлик билан ёрдам беришади, лекин улар ҳеч қачон: “буни ва бу ишни қил!” деб айтмайди. Биринчидан, бу сизнинг шахсий ҳаётингизга тажовуз қилишдир. Иккинчидан, америкаликлар / инглизлар ўз маслаҳатларининг оқибатлари учун ортиқча масъулиятни ўз зиммасига олишни хошламайдилар. Агар маслаҳат берилса, инглиз тилида бундай баён субжунктив кайфиятда амалга оширилади, бу маълум имкониятни билдиради, лекин ҳеч қандай мажбурият эмас.

Британияликлар ҳам, америкаликлар ҳам мустақиллик, мухторият ва масъулиятни қадрлашади, шунинг учун уларнинг дўстлиги ғалаба қозонади. Кундалик шиддатли рақобат психологик яқинликни, ўз ожизлигини тан олишни қийинлаштиради. Америкаликлар ва инглизларнинг жуда кўп дўстлари бор, лекин йиллар ўтиб улар билан алоқа узилган. Улар банд одамлар ва доимий ҳаракатда, уларнинг кўпчилиги учун дўстлик - бу ўтқинчи тушунча. Инглиз тилида “Дўст” сўзи кўпинча русча “таниш” сўзига яқин келади. Америкалик учун дўст - бу синфдоши, голф бўйича шериги, баъзида черковда учрашадиган биродари ва ҳақиқатан ҳам яқин дўстидир. Шундай қилиб, инглиз тилидаги “дўстлик” тушунчаси ўзига хос хусусиятларга эга, табиийки, инглиз тилида сўзлашувчи жамият ўз хулқ-атвори, дунёни англаш тушунчаси билан ажралиб туради, бу тушунчанинг асосий фарқловчи томони ҳисобланади.

Фойдаланилган адабиётлар рўйхати:

- 1.Фрумкина Р. М. Концептуальный анализ с точки зрения лингвиста и психолога // НТИ, 1992. - Сер. 2, № 3, С.31
- 2.Лурия А.Р. Язык и сознание. - М., 1979. - 320 с.
- 3.Плотникова С.Н., Языковое, дискурсивное и коммуникативное пространство // Вестник ИГЛУ. Сер. Филология: Язык. Культура. Коммуникация. - Иркутск: ИГЛУ, 2011. С. 77 .
- 4.Oxford Thesaurus of English. Second edition. - Oxford: Oxford University Press, 2004. - 1072
5. Толчина, Н.Ю. Репрезентация концепта «дружба» в разговорной речи (на материале русского и английского языков). Вестник Адыгейского государственного ун-та. - Серия: Филология и искусствоведение. - Майкоп: АГУ, 2010. - Вып. 1. - С. 176-181.

УЎК 81.811.161.1

ОНИМЛАРНИНГ ЛЕКСИК МАЪНОСИ БИЛАН БОҒЛИҚ МУАММОЛАР

М.Б. Бахтиёрова, докторанти, Ўзбекистон Миллий Университети, Тошкент

Аннотация. Ушбу мақолада ономастик тушунчалар билим тузилмаларининг таркибий қисмлари, яъни когнитив бирлик сифатида таҳлил қилинади. Шунингдек, мақолада номларнинг келиб чиқиши ҳақида умумий маълумотлар, антропонимларнинг лисоний вербаллашувдаги ўзига хос хусусиятлари, номларнинг маълум ташувчилари ва тилдаги онимлар семантикасини аниқлаш ҳақида фикр билдирилади.

Калим сўзлар: концепт, лисоний, вербал, концептосфера, семиотика, оним, семантика, функция, рамз, антропоцентризм, назария, этник белги.

Аннотация. В данной статье ономастические концепции анализируются как компоненты когнитивных структур, то есть когнитивные единицы. В статье также приведены общие сведения о происхождении наименований, особенности лингвистической вербализации антропонимов, определение знакомых носителей наименований, и семантика онимов в языке.

Ключевые слова: концепт, лингвистический, вербальный, концептосфера, семиотика, оним, семантика, функция, символ, антропоцентризм, теория, этнический характер.

Abstract. In this article, onomastic concepts are analyzed as components of cognitive structures, i.e., cognitive units. The article also provides general information about the origin of proper names, the peculiarities of the linguistic verbalization of anthroponyms, the definition of known carriers of proper names and the semantics of onyms in the language.

Key words: concept, linguistic, verbal, conceptosphere, semiotics, onym, semantics, function, symbol, anthropocentrism, theory, ethnic character.

Кириш. Когнитив тилшуносликка доир тадқиқотларда оламнинг лисоний ва концептуал манзараси тушунчалари фарқланади ва уларнинг бир–бирларига мос келмаслик ҳолатлари барча тадқиқотларда тан олинади, айти пайтда, оламнинг концептуал манзарасида концептнинг умумийлиги ва кенг қамровлиги таъкидланади. Оламнинг концептуал манзараси концептлардан ташкил топган муайян образлар мажмуи сифатида оламнинг лисоний манзарасидан кенгроқ ва бойроқ, чунки олам ҳақидаги маълумотлар инсон онгида нафақат вербал балки новербал равишда ҳам кодланади. Шу сабаб оламнинг концептуал манзараси оламнинг лисоний манзарасига нисбатан мураккаброқ, чунки миллий тил концептосфера ичида “яшайди” [2:101].

Одамларнинг ўзига хос исмлар билан ўзаро таъсирининг турли жиҳатларига муурожаат қилиш уларни ўрганишга когнитив-семиотик ёндашувни қабул қилишга асос беради. Ушбу ёндашувга мувофиқ, онимлар восита сифатида тушунилади. Ономастик тушунчалар билим тузилмаларининг таркибий қисмлари сифатида тушунилади, исмларнинг келиб чиқиши ҳақида энг умумий маълумотларни ўз ичига олган, уларнинг тилда ишлатилишининг ўзига хос хусусиятлари, номларнинг маълум ташувчилари ва тилдаги онимлар семантикасини аниқлайди.

Тил бирликлари сифатида онимлар қуйидаги муҳим функцияларни бажарадилар: номинатив, идентификацияловчи ва дифференциацияловчи. Айтиб ўтилган асосий функциялардан ташқари олимлар қуйидаги иккинчи даражали функцияларни ҳам ажратиб кўрсатадилар; ижтимоий, ҳиссий, кумулятив, «қаторга киритиш» функцияси, экспрессив, эстетик, стилистик. Материал (моддий) ғоя бўлиб, оним ҳар доим ҳам изоҳлаб бўлмайдиган ва аниқ мазмуний ўқилиши мумкин бўлмаган ички мазмунига эга. Атоқли отнинг рамзийлиги ва жумбоқчилигини, халқда атоқли отнинг афсонавий кучига, унинг ўз соҳиби тақдирини олдиндан белгилаб бериш қобилиятига ишонч мавжудлиги тадқиқотчилар томонидан қайд этиб ўтилган. Бу билан атоқли отга бўлган ономасика ва ономасиологиянинг замонавий антропоцентрик йўналган тилшунослик (тилшунослик) форматида нафақат пасая бораётган, балки аксинча қайта куч билан қўзғалган қизиқиш билан изоҳланади, зеро тилшунослик ривожланишининг замонавий босқичи учун хос бўлган антропоцентрик ёндашув онимларни ўрганиш учун янги истиқболларни очиб бермоқда.

Мавзунинг долзарблиги ва ҳозирги ҳолати. Тилдаги шахс бошланмасининг лингвистик тадқиқотларнинг устувор йўналиши сифатида белгиланиши XX асрнинг 80- 90-йилларига келиб инсон назариясининг умумий маконда яратилган ва яратилаётган матнларда ўзини намоён этувчи, шу билан биргаликда олам манзараси, оламнинг лисоний манзараси, оламнинг лисоний-муаллиф манзараси тушунчаларга оид тил шахси сифатида шаклланишига олиб келди. Бу борада илмий изланишлар олиб борган рус олимлари Ю.С.Степанов, В.И.Карасик, В.В.Красных, С.Г.Тер-Минасова, В.В.Маслова, Н.Ф.Алефиренко ва ўзбек олимлари Д.У.Ашурова, Ш.С.Сафаров, Н.М.Маҳмудов, А.М.Маматов, У.К.Юсупов, Д.Худайбергенова ва бошқаларнинг илмий тадқиқотларини алоҳида таъкидлаш лозим.

Оним ўзида инсониятнинг энг қадимий сирлари ва жумбоқларидан бирини намоён этади, чунки атоқли исмлар соҳасида тил қонуниятлари алоҳида изоҳланади. Бундан ташқари атоқли от жамият қизиқишларидаги ўзгаришларга муносабат билдира оладиган ва жамиятда мавжуд ғоялар ва қарашларни тегишли тарзда акс эттирувчи ўзига хос маданий, вақт, этник белги сифатида хизмат қилади. У ёки бу тилдаги атоқли отлар мажмуаси аниқ бир жамият тарихий ривожланишининг турли босқичларида турлича бўлади, вакиллари алоҳида жамиятда ёки бир-биридан макон ва замон жиҳатдан узоқ яшовчи турли тилларида айрим онимлар такрорланиши мумкин. Масалан: Марат – буюк Француз инқилоби даврида машҳур тарихий шахс исми ва қозок тилидаги эркаклар исми, Барак – Америка президентининг исми ва қозок султонининг исми. Бу каби бир хилликлар (мос келишлар) турли сабаблар билан изоҳланиши мумкин: тасодикий мосликлардан тортиб қандайдир шахс ёки воқеа номига шарафига атайлаб қўйилган бўлишигача.

Антропонимларни ўрганиш жараёнида юзага келган асосий муаммолардан бири – бу уларнинг лексик маъноси билан боғлиқ муаммодир. Бугунги кунга қадар қанча баҳслар бўлса, шунча фикрлар сақланиб қолмоқда. Антропонимик бирликларнинг маъноси муаммоси бўйича хорижий тадқиқотчилар томонидан билдирилган фикрларни учта асосий гуруҳга – асемантиклик, яъни онимларнинг маъноси йўқ деган нуқтаи назар, семантиклик, яъни онимлар кенг маънога эга деган нуқтаи назар ва иккаласининг ҳам хусусиятларини бирлаштирган, гўёки биринчи ва иккинчи нуқтаи назарларни “яраштирадиган” нуқтаи назарга ажратиш мумкин. Биринчи концепцияга кўра, онимлар доимий тушунчалар сигнификатларнинг

ифодаланиши билан ҳеч қанақа тарзда боғланмайди, оним ҳеч нарсани англатмайди, чунки атоқли отга эга бўлган объектнинг хусусиятлари тўғрисида ҳеч нарса айтмайди, фақат мос келадиган бошқа онимлар орасидан уни ажратади. Онимлар доимий тушунчаларни ифодалаш билан боғлиқ эмас ва англатаётган предметлари ҳақида ахборот ташишга қодир эмас. Ҳозирги кунда ушбу ёндашув танкидий баҳоланмоқда, масалан, Д.И.Руденко ўз асарларидан бирида таъкидлайдики, “бемаъни отлар” деб номланадиган мантиқий категория тилда қўлланиши мумкин эмас, чунки “бемаъни от” табиий тил мақомига эга бўлмайди [6: 55–68.].

Иккинчи йўналиш оним фақат нутқда, махсус танланган нутқ қуршовида ва алоҳида нутқ муҳитида қўлланган пайтдагина тўлиқ маънога эга бўлиши мумкинлигига асосланади. Айрим хориж тилшуносларининг фикрича, ономастик семантика – семантиканинг батамом махсус тури бўлиб, субъектив, ижтимоий шартланган омиллар ҳам, референт сўзловчида пайдо қиладиган ҳиссиётлар ҳам исм семантикасига қиради [12: 365].

Учинчи йўналиш тарафдорлари тилда ҳам, нутқда ҳам исм маъносининг мавжудлигини даъво қилади (Kleiber. 1992; Ducrot. 1989; Damourette. 1970). Француз тилшунослари П.Сибло ва С.Леруа, атоқли отлардан ясалган номларни ёки неологизмларни яратиш борасидаги эмпирик кузатувлар асосида, атоқли отлар нутқда ҳамда асосий маънодан четга чиқиб қўлланганда маъно ҳосил қилиш қобилиятига эга деган хулосага келишади: «семантик майдон бўлмаганда, турғун семалар воситасида атоқли отнинг ифодаланмишини тасвирлаб бўлмайди (Siblot, Leroy 2000: 91). В.В.Воробьёвнинг фикрича, атоқли отлар маънонинг денотатив, сигнификатив ва структур компонентларидан иборат бўлган семантик таркибга эга [1: 197].

Тажриба қисми (тадқиқотни амалга ошириш). Сўнгги бир неча ўн йилликларда, онимлар семантикасида компонент таҳлил методларидан фойдаланиш ҳамда умумий ва хусусий, мавҳум ва аниқ, ижтимоий ва индивидуал нисбатларга диалектик ёндашувдан фойдаланиш туфайли оним маъноси муаммосига оид ушбу нуқтаи назар ривожланиб бормоқда.

Антропонимларнинг дискурсив-прагматик табиатини ёритиш жараёни, табиийки, антропонимларда маънонинг мавжудлигига асосланади. Антропоним семантикаси апеллятив маносига нисбатан кенгроқ деб ҳисоблаймиз. Атоқли от лингвистик ва экстралингвистик компонентлардан ташкил топган мураккаб тузилишга эга. Шу билан бирга, лингвистик компонент стилистик қийматни ҳам, тил ва нутқда қўлланиш хусусиятларини ҳам ва бошқа элементларни ҳам ўз ичига олади. Экстралингвистик компонент таркибига исмнинг мураккаб ассоциациялари, исм эгасининг машҳурлик даражаси, исм ва унинг эгаси ҳақида энциклопедик маълумот, исмнинг мафкуравий йўналиши ва бошқалар қиради. Антропоним семантикасида учта асосий қисмни ажратамиз: денотатив – денотат, яъни номлашнинг табиатини белгилайдиган предмет тур билан ўзаро боғланади; сигнификатив – синификат, яъни билвосита антропонимда мужассамлашган тушунча билан ўзаро боғланади; прагматик – денотат ҳақидаги объектив ахборот асосида вужудга келадиган чексиз кўп субъектив қўшимча маънолар ва ассоциациялардан ташкил топади. Масалан, *Alfred* исми:

семантиканинг денотатив компоненти - субъект, эркак;

сигнификатив компоненти – тирик мавжудот, одам;

прагматик компонент – *Alfred Johnson*, ёки фақат адресантга маълум бўлган ҳар қандай шахс ва у ҳақидаги барча билиши мумкин бўлган маълумотлар.

У ёки бу тил исмлар континуумининг бу каби горизонтал кесими у ёки бу даврнинг маданий, этник тил боғланиши объектив кўрсаткичи билан тан олинishi мумкин. Вертикал кесимда олинганда у ёки бу тил ономастикани унинг ривожланиш тарихини, шунингдек, бу тил яратувчиси бўлган халқ тарихини акс эттиради. Вақт ўтган сари эскирган исмлар қайта юзага келиш ҳолатлари ҳам кузатилади.

Олинган натижалар таҳлили. Шундай қилиб, у ёки бу тилнинг ономастик муҳити биринчидан, бу тилда сўзлашувчи индивидларнинг мулоқот воситаси сифатида тил билан; иккинчидан уни яратган халқ маданияти ва тарихи, унинг бошқалар билан алоқаларига узвий боғлиқ. Бундан келиб чиқадики, атоқли отда, биринчидан, лингвистик таркибни, иккинчидан этномаданий таркибни, учинчидан, ўзида эзгу янграш белгисини қамраб олувчи эстетик таркибий қисмдан иборат.

Уларнинг барчаси ўзаро узвий боғлиқ бўлиб, аниқ бир онимнинг ўзига хос субъект номи сифатида ҳаракат қилиб, бошқаларда у ёки бу ассоциацияни юзага келтирувчи ўзига хос хусусиятини намоён этади. Айнан шу ассоциация (бирор тушунча билан боғлаш) бола туғилаётганда, фирма, маҳсулот номи ва бошқалар танланаётганда ном танлашга таъсир қилади. Бу айниқса бадиий қаҳрамонлар, тарихий шахслар, жамоат арбоблари ва шартли

равишда “машхур шахс” деб номлаш мумкин бўлган бошқа шахсларга, яъни шахси кенг доираларга маълум бўлган шахсларга ном танлашда муҳим аҳамият касб этади. Ушбу муносабат натижасида яратилган тушунча тилшуносликка “прецедент исм” атамаси орқали киритилган.

Тил бирлиги сифатида атоқли от биринчи навбатда икки томонлама хусусиятга эга белги ҳисобланади: англлатувчи ва англанувчи, сўнгги белгининг лексик маънодаги онимларда мавжудлиги ва қандай хусусиятга эга эканлиги борасида мунозаралар бугунги кунга қадар давом этмоқда. Маълумки, атоқли отлар назариясида онимларда маънонинг борлиги ёки йўқлиги энг бирламчи мураккаб масалалардан бири бўлиб, оқибатда уларнинг ичида атоқли отлар маъносини чиқариб ташловчи концепциялар ҳам мавжуд. Улардан бирига кўра атоқли отлар ўз мустақил маъносидан маҳрум этилган, О.Ф. Есперсен, А.В. Суперанская, А.А. Уфимцева каби олимлар шу ёндашув тарафдорларидирлар. Мазкур анъанани давом эттирган ҳолда А.В. Сулова куйидагиларни қайд этган: “улар семантик (маъновий) чекланган бўлиб, ўзининг хусусий маъносига эга эмас ва тушунча ифодаламайди”; бошқа қарашга кўра - онимлар маъноси тугал эмас, ёки бошқа ахборот доирасида ётувчи сифатида баҳоланади, учинчисига кўра –уларнинг мазмуний маъноси турдош отларга қараганда янада кўпроқ [3, 8, 9, 11]. Бизнинг фикримизча, атоқли отлар лексик маънога эга бўлиб, умумий доирада эса, идентификация қилувчи функцияни бажаради, яъни исм эгасини атроф муҳитда мавжуд у ёки бу объектлар гуруҳига боғлиқлигини кўрсатади ва айни вақтда уни ушбу қаторда ажратиб кўрсатади (юқорида қайд этилганидек дифференциацияловчи функция).

Хулоса. Кўриб турганимиздек, атоқли от тил бирлиги сифатида оламнинг миллий манзарасини белгиловчи муайян бир фрагментларни:

1. маданий-тарихий, аксиологик, диний ва бошқаларни англатади;
2. айни вақтда лингвомаданий маълумот ҳажми ҳар бир алоҳида оним учун дунёқараш кенглиги, қабул қилаётган шахснинг тил тайёргарлик даражаси, унда “тилни сезиш” қанчалик ривожлангани билан аниқланади;
3. онимнинг барча хусусиятлари жуда муҳим бўлиб бадий номлаш соҳасида долзарблашиб бормоқда;
4. бадий коммуникациянинг ўзига хос хусусияти шундаки, бунда ҳар бир сўз алоҳида, контекстга боғлиқ бўлган маънога эга бўлади;
5. антропонимнинг бадий матндаги функционал юки ошиб бормоқда, боиси у бадий образ яратишнинг энг муҳим воситаларидан бири ҳисобланади.

Фойдаланилган адабиётлар рўйхати:

1. Воробьев В.В. Лингвокультурология: теория и методы. – Москва: Изд-во Рос. ун-та дружбы народов. 1997. – 331 с.
2. Гришаева Л.И., Цурикова Л.В. Введение в теорию межкультурную коммуникацию. – Москва: Академия, 2007. – 336 с.
3. Есперсен О. Философия грамматики. – Москва: Изд-во иностранной литературы, 1958. – 404 с.
4. Маматов А. Э. Лингвомаданиятшунослик: лингвокультурема ва логоэпистема// Хорижий филология. – Самарқанд: СамДЧТИ, 2015. – №1. 9-16 б.
5. Махмудов Н.М. Тилнинг мукамал тадқиқи йўллари излаб//Ўзбек тили ва адабиёти. – Тошкент: 2012. № 5. 50-55 б.
6. Руденко Д. И. Собственные имена в контексте современных теорий референции // Вопросы языкознания. – Москва, 1988. - №3. - С. 55–68.
7. Сафаров Ш. Лингвистика дискурса. – Челябинск, 2018. – 315 с.
8. Суперанская А.В. Общая теория имени собственного. - Москва: Логос, 2004. - С. 141.
9. Суперанская А. В. Общая теория имени собственного / отв. ред. А.А. Реформатский. - Москва: Книжный дом «ЛИБРОКОМ», 2009. –365 с.
10. Топоров В.Н. Миф. Ритуал. Символ. Образ: Исслед. в области мифопоэтического. - Москва: Прогресс, 1995. 624 с.
11. Уфимцева А.А. Лексическая номинация (Первичная номинация) // Языковая номинация. Виды наименований. – Москва. 1977. – 359 с.
12. Юсупов У.К. Теоретические основы сопоставительной лингвистики. – Ташкент: Фан, 2007. – 125с.
13. Wilmet, M. Nom propre et ambiguïté /M.Wilmet //Langue française. – 1991. -№ 92. – P. 113-127

О ТИПОЛОГИИ ЖАНРА: ОТ ТЕОРИИ К ПРАКТИКЕ

Д.М. Газиева, преподаватель, Ферганский государственный университет, Фергана

Annotasiya. Maqolada zamonaviy janr nazariyasi masalalari yoritilgan: "janr" tushunchasini aniqlashga turli yondashuvlar tahlil qilingan, "janr" - "matn" - "nutq" tushunchalari o'rtasidagi bog'liqlik o'rganilgan, janrlarning ko'p o'lchovli tasnifi taklif qilingan. janr nazariyasini qo'llash yo'llarini belgilaydi

Kalit so'zlar: janr, lingvistik omil, ekstalingvistik omil, badiiy matn, vaziyatli kontekst, sotsiolingvistik aspekt.

Аннотация. В статье освещаются вопросы современной теории жанров: анализируются различные подходы к определению понятия «жанр», исследуется соотношение понятий «жанр» - «текст» - «дискурс», предлагается многомерная классификация жанров, намечаются способы применения теории жанра

Ключевые слова: жанр, лингвистический фактор, экстралингвистический фактор, художественный текст, ситуативный контекст, социолингвистический аспект.

Abstract. The article highlights the issues of the modern theory of genres: analyzes various approaches to the definition of the concept of "genre", examines the correlation the concepts of "genre"- "text"- "discourse" and a multidimensional classification of genres, outlines ways to apply the theory of genre.

Key words: genre, linguistic factor, extralinguistic factor, literary text, situational context, sociolinguistic aspect

В современной лингвистике нет единства взглядов на природу и характер понятия «жанр». Одна из основных причин таких разногласий - разный подход исследователей к вопросу о том, как лингвистические и экстралингвистические факторы соотносятся в структуре жанра, как экстралингвистические факторы преломляются в языке, какова природа этого процесса. С разных точек зрения жанр можно условно выделить на два общих подхода: классический (традиционный, филологический) и современный (нетрадиционный, социолингвистический) [1, 26-29]. Каждый из этих подходов предлагает свою модель жанра, внутри которой существует определенная вариативность. В классическом смысле жанр рассматривается как тип художественного текста, определяемый регулярно повторяющимися формальными и семантическими характеристиками, имеющий жесткую неизменяемую структуру, классифицируемый по четким, взаимоисключающим категориям [2,39]. В отличие от классического подхода, современный подход к анализу жанра не ограничивается литературными текстами и распространяет это понятие на нелитературные (научные, учебные, бытовые и т. Д.) произведения. Более того, осознавая важность изучения регулярно повторяющихся сходных формальных и семантических характеристик текстов одного жанра, представители современного социолингвистического подхода рассматривают эти характеристики как поверхностную структуру, как средство выражения другого, глубокого сходства, сходства в социальных действиях. [3, 67-78].

Жанры рассматриваются не просто как типы текстов, а как типичные риторические способы выражения повторяющихся социальных ситуаций. Среди последователей социолингвистического подхода наблюдается определенная вариативность точек зрения на соотношение языковых и экстралингвистических факторов при формировании категории жанра.

Анализ различных интерпретаций жанра в рамках данного подхода позволил выделить как минимум три направления исследований, представленных рядом лингвистических традиций: функциональную (стилистическую), социокогнитивную (риторическую) и лингводидактическую (ESP, австралийская система). функциональная лингвистика). Функциональное направление представлено в работах российских лингвистов, изучающих жанры функционального стиля научной прозы. В трактовке представителей этого направления жанр - это разновидность функционального стиля. Жанр как разновидность функционального стиля определяется тремя факторами: 1) композиционной структурой; 2) характером содержащейся в нем информации; 3) эмоциональная окраска этой информации [4,56]. Каждый жанр функционального стиля научной прозы имеет свою модель построения или композиционную структуру как совокупность способов организации научной информации, что обусловлено спецификой назначения различных жанров в процессе коммуникации. Функциональная интерпретация жанра, хотя мы и сослались на современный

(социолингвистический) подход, скорее занимает промежуточное положение между классической (филологической) и современной (социолингвистической) интерпретациями. Он отличается от первого тем, что исследует научно-популярные тексты, а от второго лишь постулирует специфику назначения различных жанров в процессе общения, но не исследует его характер.

В работах представителей социокогнитивного направления основное внимание сосредоточено на ситуационном контексте, в котором существуют жанры, а не на их форме и содержании. Особое значение придается социальным целям или действиям, которые жанры выполняют в данных ситуациях. Некоторые авторы этого направления полностью отказываются от жанра в лингвистических характеристиках, проводя строгое разделение между жанром и типом текста. Жанр, по их мнению, характеризует текст только на основе внешних критериев, а именно цели общения, в то время как тип текста объединяет тексты, сходные по языковой форме независимо от цели общения, то есть жанра [5, 68]. Таким образом, сторонники социокогнитивного направления отдают приоритет изучению экстралингвистических, внетекстовых факторов в структуре жанра, социального ситуационного контекста, в котором существуют жанры, а языковые факторы, как правило, остаются в стороне от анализа.

Жанры определяются как классы коммуникативных событий, участники которых имеют общий набор коммуникативных целей, тогда как эти классы коммуникативных событий характеризуются общей структурой, стилем, содержанием и целевой аудиторией. Как следует из приведенных определений, сторонники лингводидактического подхода пытаются объединить социокультурный, лингвистический и когнитивный аспекты в понятии «жанр». Системно-функциональная лингвистика занимается изучением взаимосвязи между языком и его функциями в социальном контексте. Жанр в системно-функциональной лингвистике определяется как целенаправленный социальный процесс, структурная форма, используемая данной культурой в определенных контекстах для достижения различных целей? Как отмечалось выше, в отличие от исследований ESP, работа австралийских ученых в основном сосредоточена на жанрах начальной и средней школы, то есть на непрофессиональных текстах. В то же время австралийские исследователи, как и исследователи жанра в ESP, большое внимание уделяют лингвистическим характеристикам жанров.

Анализ различных научных традиций, направлений и подходов к изучению жанра позволяет сделать вывод о том, что жанр является междисциплинарной категорией, изучаемой филологией, социологией, когнитологией, психологией, лингвистикой и другими науками. Современное лингвистическое понимание жанра связано с социолингвистическими исследованиями, поэтому жанр рассматривается нами как объект социолингвистического анализа. Жанр - это независимый уровень анализа, который нам не дается при непосредственном наблюдении, но проявляется в типичных, регулярно повторяющихся свойствах текстов и социальных контекстов. Единицы этого уровня в нашем понимании - это совокупности текстов в социальных контекстах. Жанр - это коннотативная семиотическая система, имеющая свой тон содержания и выражения. План содержания или глубокая структура жанра представлена экстралингвистическими факторами, такими как похожие социальные действия в регулярно повторяющихся социальных контекстах, включая коммуникативные ситуации, участников и их роли, цели и типы деятельности, тематическое содержание.

Плоскость выражения, или поверхностная структура, состоит из сходных языковых средств: текстов и составляющих их единиц, лексических, грамматических, стилистических, композиционных и т. Д. С помощью языковых средств жанр структурирует социальные действия во времени и пространстве. На уровне языковых средств жанр - это совокупность типов текстов, которые имеют похожие, регулярно повторяющиеся формальные и семантические характеристики. На уровне экстралингвистических факторов жанр - это совокупность типов социальных действий в схожих, регулярно повторяющихся социальных контекстах [6, 40;] В целом жанр можно охарактеризовать как совокупность текстов, которые имеют похожие, регулярно повторяющиеся формальные и семантические характеристики и отражают аналогичные социальные действия в регулярно повторяющихся социальных контекстах. Такое определение, на наш взгляд, в определенной степени уравнивает лингвистические и экстралингвистические факторы в структуре жанра и позволяет изучать поверхностную и глубокую структуру жанра в их неразрывной связи, объясняя одно через

другое. Понимание жанра как типа текстов в схожих социальных контекстах позволяет определить его через категорию дискурса [7; 78].

СПИСОК ИСПОЛЬЗОВАННОЙ ЛИТЕРАТУРЫ:

1. Хомутова Т.Н. Жанр как объект лингвистического исследования // Вестник Южно-уральского государственного университета. Серия «Лингвистика». Вып. 1. № 7 (36). Челябинск, 2004.
2. Фридман А. и Медуэй П. (ред.). Жанр обучения и преподавания. Bounton / Cook Publishers, Inc., 1994.
3. Миллер К.Р. Риторическое сообщество: культурные основы жанра // Жанр и новая риторика. - Лондон: Тейлор и Фрэнсис, 1994
4. Разинкина Н.М. Развитие языка английской научной литературы. -М., 1978.
5. Бибер Д. Вариативность речи и письма. Изд. Кембриджского университета, 1988.
6. Гордеева О.Н. Членение текста: структурно-статистический и динамический подходы // Диалектика текста: в 2 т. Т. 1 / О.Н. Гордеева, О. Емельянова, Е.С. Петрова и др; Стручок красный. проф. 1999. С. 1-40
7. Георгакопулу А., Гутсос Д. Анализ дискурса: Введение. - Эдинбург, 2004.

УЎК 808.3

РЕЗУЛЬТАТИВ МАЗМУНДАГИ ВОҚЕА-ҲОДИСАЛАР ТАРКИБЛАНИШИНИНГ ЛИСОНИЙ ВА КОГНИТИВ ХУСУСИЯТЛАРИ

М.Х. Давлатова, PhD, Бухоро давлат тиббиёт институти, Бухоро

Аннотация. *Мазкур мақолада резултативликни ифодаловчи лексик-грамматик воситалар ўрганилишининг назарий асослари берилган ва маълум мисоллар асосида таҳлил этилган. Резултатив тузилмалар феълнинг лексик-семантик ифодаланишига боғлиқ ҳолда кўшимча аргументни бўйсундиришига боғлиқ ҳолда турлича шаклланиши аниқланди. Феъл шакллари сифатида аналитик бирикмалар ифодаляйдиган резултатив маънолар ҳамда лексик ва грамматик шаклланган резултатив тузилмаларга эътибор қаратилди.*

Калит сўзлар: *аспектуал, резултативлик, чегараланмаган, нейтрал лимитатив, акционал, синтактик тузилмалар, семантик, предикат, посессив резултативлик, перфект.*

Аннотация. *В статье дается теоретическая база для изучения лексико-грамматических средств выразительности и проводится анализ на известных примерах. Выяснилось, что результирующие структуры формируются по-разному в зависимости от лексико-семантического выражения глагола и подчиненности дополнительного аргумента. Внимание было обращено на результирующие значения, представленные аналитическими соединениями в виде глагольных форм, а также на лексические и грамматически образованные результирующие структуры*

Ключевые слова: *аспектуальность, устойчивость, неограниченное, нейтральное ограничение, действие, синтаксические структуры, семантика, предикат, позитивная позитивность, перфект.*

Abstract. *The article provides a theoretical basis for the study of lexical and grammatical means of expressiveness and analyzes the well-known examples. It turned out that the resulting structures are formed differently depending on the lexical and semantic expression of the verb and the subordination of the additional argument. Attention was drawn to the resulting meanings, represented by analytical compounds in the form of verb forms, as well as to the lexical and grammatically formed resulting structures.*

Key words: *aspectuality, stability, unlimited, neutral constraint, action, syntactic structures, semantics, predicate, positive positivity, perfect.*

Ҳар бир тилдаги грамматик тадқиқотлар марказида воқеа-ҳодисаларнинг тил бирлиги сифатида ифодаланиши ва гап доирасида иштирок этадиган бирликларнинг ўзаро боғланишини кодлашга қаратилади. Ушбу турдаги грамматик таҳлили тилшунослик тарихида кўплаб атамалар билан маълум: грамматик муносабатлар, синтактик функциялар, фреймларнинг субкатегоризацияси, аргумент таркибли тузилмалар, аргумент боғлиқлик ва бошқалар. Грамматиканинг ҳар бир бўлимига тегишли асосий масалалардан бири - бу ўша тил доирасида ҳамда бошқа тиллар кесимида ўхшашлик ва фарқли томонларнинг тўғри муносабатини танлашдир. Эга, кесим, тўлдирувчилар, одатда, соф грамматик муносабатлар сифатида формал категорияларга киритилади. Бундан ташқари, тиллар кесимида таққосланадиган бўлса, нафақат улардаги синтактик вазифалар, балки формал кўрсаткичлар ифодаляйдиган маъно кўлами ҳам фарқ қилади.

Тилшуносликда гапнинг маркази сифатида асосий эътибор феълга қаратилади, чунки унинг семантик моҳияти ёки семасилогик ўзаги замон ва вақт билан биргаликда намоён бўлади. Бундан ташқари, феъл динамик белги сифатида қаралади (В.Л. Егоров;1989,86). Гапдаги қолган бўлақлар эга, тўлдирувчи, ҳол феъл ҳаракати билан узвий боғлиқ ҳисобланади ҳамда ҳар бир бўлақ феъл ҳаракатининг ифдаланишида, семантик фарқланишида, феъл маъноларнинг бойишида муҳум ўрин тутлади. Феълнинг лексик-грамматик маъносига қараб эга вазифасидаги субстант ҳаракат бажарувчиси, ҳаракат бошқарувчиси, ҳаракатни қабул қилувчи бўлиши мумкин. Шунингдек, феъл ҳаракати эганинг ҳолат, характер, усул ва бошқа белгиларини ҳам билдириб келиши мумкин. Масалан: *Then he closed the door, leaving her standing there (Ch. Frazier, 256);*

True to Inman's signal, the door soon reopened (Ch. Frazier, 257);

Inman's mouth tightened like a cord had been pulled in him (Ch.Frazier, 257).

Феъллар семантикаси резултатив маънонинг ҳосил бўлишида муҳим ўринга эга. Кўриб чиқганимиздек, ҳар бир феъл ўз лексик маъносидан ташқари, бошқа сўз туркумлари билан бирикиб келиши натижасида резултатив маънони ҳосил қилади. Ушбу комплекслар феълларнинг лексик-семантик маъноларини фарқлаши билан бирга, уларнинг турли бирикмаларини вужудга келтира олиши мумкин. *At the moment, though, the red hen came bursting through the leaves, her wings partially opened and trailing in the dust (Ch. Frazier, 32).*

Р.Вошио резултатив ҳодисаларни типологик таҳлил қилиш жараёнида кучли резултатив “strong resultatives” ва кучсиз резултатив “weak resultatives” турларга ажратади (R.Washio; 1997, 1999). Муаллифнинг таъкидлашича, кучли резултативда феъл маъноси ва сифат маъноси бир-бирдан мустақил бўлиб, объектга йўналтирилган каузация эргатив резултативликни англатади. Исбот тариқасида муаллиф қуйидаги мисолларни келтиради: а) *The horses dragged the logs smooth* (R.Jackendoff; 1990, 226.R.Washio; 1997, 39.R.Washio;1999, 689).

б) *The jockeys raced the horses sweaty.* (Washio R., 1999:689).

Кучсиз резултативликда эҳтимолий каузация таъсирида объект ҳолатининг ўзгаришини феъл хусусияти билан боғлайди ва қуйидаги мисолларни келтиради: а) *He wiped the table clean.* в) *He sharpened the pencil pointy.* (Washio; 1997, 227. 1999, 689).

Фикримизча, резултативликнинг кучли ёки кучсиз турга ажратилиши бевосита феълнинг акционал семантикасига бориб тақалади. Вошио томонидан қўлланилган *drag, race* феъллари акционал нуқтаи назардан чегараланмаган хусусиятга эга, айнан мазкур семантик хусусият таъсирида мазкур тузилмалар резултатив маънони ифодалаб келган. Кучсиз резултативлик ифодаланган *wipe, sharpen* феъллари акционал жиҳатдан чегараланган хусусиятга эга ва улар ифодалаган маъно объект ҳолатининг ўзгариши натижасида юзага келадиган резултативликни англатади. Мазкур ҳолда Вошио маъно ўзгаришини феъл хусусияти билан боғлаган бўлса-да, айнан феълнинг акционал хусусияти эканлигига эътибор қаратмайди.

Резултативлик ва статиклик (ҳолатга ўтганлик) ўртасидаги фарқни белгилаш мураккаблик туғдиради. Шунинг учун ҳам мазкур ифодаланиш турларини биргаликда таҳлил қилиш, синонимик ҳодиса сифатида қараш кераклиги борасида фикрлар учрайди (В. П. Недялков; 1981, 164). J.Вубее; 1994, 53). Резултативликнинг лексик асослари, асосан, ҳолат ўзгариши билан боғлиқ. Бу ҳолат ўзбек тилидаги “бўлмоқ” феълнинг статик маънога эга кўмакчи феъли билан бирикишида юзага келиши мумкин. Масалан: *Лутфинисонинг никоҳ кийимлари аллақачон тиканларга илиниб пора-пора бўлган* (Саид Аҳмад, 32). *Бўрининг дили хуфтон бўлиб қолди* (Т. Мурод, 25).

Резултативликнинг ифодаланишидаги грамматик кўрсаткичлар (сифатдош шакли ёки мажҳул нисбат шаклида ҳосил бўладиган резултатив маъно) феълнинг лексик хусусиятига боғлиқ тарзда юзага келади. Мазкур ҳол ўтимли ва акционал нуқтаи назардан чегараланган хусусиятга эга бўлган феълларга тегишли ҳодиса саналади. Масалан: *The door banged behind her and John Ryan saw, through the bedroom window, his wife run across the small footbridge opposite the pub. (Maeve Binchy, 4).*

Резултатив тузилмалар ҳаракатнинг эгага йўналтирилганлигида феълнинг ўтимсиз хусусиятида ҳам шаклланиши мумкин. Масалан:

The floor was of beaten earth, the walls washed white with lime to keep off the flies. A crude stone hearth, a few sticks of furniture, chests and coffers and a shelf full of kitchen implements were all the friar's apparent possessions. (source: H9C); That night Sergeant Sheehan found somebody lying in a very awkward position, legs splayed, head lolling, and stretched right across the foot-

bridge at the end of the town (Maevе Binchy,79). Кўринадики, резултатив тузилмалар фақат феълдан кейин қўлланиладиган тўлдирувчи ва иккиламчи предикат бирикмаси эмас, балки асосий феъл билан муносабатга киришадиган барча аргументларга ҳам хос ҳодисадир (А. Goldber; 2004, 181-182). Келтирилган мисолдаги сифатдош шаклини синонимик тарзда қабул қилишга одатланганмиз. Аммо улар синтактик-семантик вазифалари турлича бўлишига қарамадан, қатор резултатив тузилмаларни ташкил қилган. Ушбу тузилмалар ҳозирги замон билан алоқадор бўлган воқеа-ҳодисаларнинг натижасини англатиб келган. Мазкур тузилмаларнинг резултатив маъноси “феълнинг акционал хусусияти, яъни чегараланган ва терминатив тури билан узвий боғлиқ” (Е.В. Петрухина; 2000, 24). Чунки ушбу маъно мазкур иштирок этаётган феълнинг акционал хусусияти таъсирида юзага келган. Феълнинг акционал хусусияти етакчи ва кўмакчи феъллар бирикиши натижасида англатадиган маъноларда муҳим аҳамият касб этади (Ғ. Мирсанов; 2015, 37-42). Таҳлил қилинган резултатив, депиктив, каузатив тузилмаларнинг ҳар бири мустақил семантик чекланишларга эга. Улар категориал, лексик-семантик жиҳатлар билан фарқланса-да, бири-бири билан ўзаро боғлиқ. Ўтимсиз феълларнинг иштирокида ҳосил бўлган резултатив маъно мақсадли ёки етакчи бўлиши мумкин. Бундай пайтда ҳолат ўзгариши субъект билан боғлиқ бўлади. Резултативлик бошқа аспектвал категориялар сингари темпорал ўзгарувчанлик хусусиятига эга ва прогрессивлик билан қарама-қарши қўйилади (Плунгян, 2006). Прогрессивлик (ҳозирги замонга алоқадор) билан резултативлик қарама-қарши қўйилиши семантик муносабатлардагина самарали бўлиши мумкин.

ҲОЙДАЛАНИЛГАН АДАБИЁТЛАР РЎЙХАТИ:

1. Абдуазизов А.А. Тилшунослик назариясига кириш. –Т.:Шарқ, 2010.-144 б.
2. Авилова Н.С. Вид глагола и семантика глагольного слова. –М., 1976.-328 с.
3. Акимова Т. Г. Семантические признаки в сфере качественной аспектualityности и функционирования видовременных форм английского глагола // Теория грамматического значения и аспектологические исследования: Сб. статей. / 1984. – С. 71-91.
4. Арутюнова Н. Типы языковых значений: Оценка. Событие. Факт. -1988.-341с.
5. Белошапкина Т.В. Когнитивно-дискурсивное описание категории аспектualityности в современном русском языке: Автореф. дисс.....д-ра. Филол. наук. – М.: 2008. -40 с.

УЎК 81

КОГНИТИВ ТИЛШУНОСЛИКДА “ЎГАЙ ОНА / STEP MOTHER” ЛЕКСИК БИРЛИГИНИНГ КОНЦЕПТУАЛЛАШУВИ

Ф.Н. Жалолова, докторант, Ўзбекистон Миллий Университети, Тошкент

Аннотация. Ушбу мақолада оламнинг лисоний ва концептуал манзаралари ўзаро муносабатлари, улар ўртасидаги фарқлар таҳлил қилинади. Шунингдек, мақолада “ўгай она/stepmother” лисоний бирлигининг когнитивлик тилшуносликда концептуал вербаллашуви, унинг иккиламчи лисоний белгиларига оид масалалар ҳақида сўз юритилади.

Калит сўзлар: категориялаштириши, атама, тизим, структура, афсона, элемент, ахборот, мантиқ, фалсафа, антропология, тафаккур.

Аннотация. В статье анализируется соотношение языковых и концептуальных картин мира, и различия между ними. Также в статье говорится, что проблемы концептуальной вербализации языковых единиц, в том числе и концепта «мачехи», его вторичные языковые особенности занимают особую роль в когнитивной лингвистике.

Ключевые слова: категоризация, термин, система, структура, миф, элемент, информация, логика, философия, антропология, мышление.

Abstract. This article analyzes the relationship between linguistic and conceptual pictures of the world, the differences between them. Also, the problems of Cognitive linguistics which deals with the conceptual verbalization of the linguistic units, including the concept "stepmother", its secondary linguistic features are defined in the article.

Keywords: categorization, term, system, structure, myth, element, information, logic, philosophy, anthropology, thinking.

Кириш. Олам лисоний манзараси лингвомаданиятшуносликнинг асосий тушунчаларидан бири сифатида инсоннинг нутқида акс этадиган оламни идрок этиши ҳодисаси унинг асосини ташкил этади. Е.С.Яковлева олам лисоний манзарасини тилда мавжуд ва шу тилдан ҳойдаланаётган кишилар жамоаси учун махсус бўлган борлиқни қабул қилиш схемаси деб тушунишни таклиф қилади [12: 9].

Шахсий тажриба жараёнида орттирилган билим тил орқали "жамоавий мулкка, жамоавий тажрибага айланади", оламнинг концептуал манзарасига айланади. У инсоннинг менталитети ва маънавий фаолиятини, унинг атрофидаги олам, унинг маданияти ҳақидаги билимлари натижасини акс эттиради. Ҳозирги замон тилшунослигида оламнинг лисоний манзараси деганда, анъанавий равишда, тилда ўз аксини топган олам ҳақидаги билимлар мажмуаси тушунилади. Бинобарин, "оламнинг миллий лисоний манзараси" терминини қўллашда ва талқин қилишда деярли бир тўхтамга келинган: "Тиллар қанча бўлса, оламнинг шунча миллий лисоний манзараси мавжуд, бу тилларнинг ҳар бири жамоавий этник онгнинг коинотдаги инсон мавжудлигини англаш ва категориялаштириш борасидаги кўп асрлик фаолиятининг ноёб натижаларини акс эттиради". "Олам манзараси" атамасини тор маънода ҳам талқин қилиш мумкин: олам тасвири муайян тарихий даврда шаклланган ва турли босқичларда ўзгаришларга учраган муайян фандаги предметларнинг умумий тарзда намоён булишини ўзида акс эттирган маълум бир фандаги жамики билимлар мажмуи ва тизимидир, айнан шу сабабли "оламнинг лисоний манзараси", "оламнинг биологик манзараси", "оламнинг физик манзараси", "оламнинг миллий манзараси" сингари атамалар мавжуд [8: 5].

Мавзунинг долзарблиги ва ҳозирги ҳолати. Олам манзараси ва оламнинг лисоний манзараси муносабатига доир муаммолар В.Гумбольдт, Г.А.Брутян, Й.Л.Вайсгебер, Н.Д.Арутюнова, Б.А.Серебренников, Г.В.Колшанский, Г.Д.Гачев, Т.В.Цивьян, О.Ю.Медведева, Л.А.Микешина, В.И.Постовалова, Ш.С.Сафаров, А.Э.Маматов ва бошқаларнинг тадқиқотларида атрофлича ўрганилган.

Ўтган асрнинг охириги ўн йилликларида шаклланган когнитив тилшунослик соҳаси бугунги кунда фаол ривожланиш палласида. Инсоннинг тил бирликлари воситасида борлик ҳақидаги ахборотни тўплаш, қайта ишлаш ва сақлаш фаолиятини тадқиқ қилиш мақсадини кўзлаган ушбу йўналиш тилшуносликнинг энг кўп мурожаат қилинадиган соҳаларидан бирига айланди, десак, муболаға бўлмайди. Когнитив тилшунослик соҳаси лисоний маънонинг инсон онгида шаклланиши ва нутқда қўлланиши масаласига алоҳида эътибор қаратади. Е.С.Кубрякованинг нуқтаи назарича, "нарс-ҳодисаларнинг когнитив таҳлилига эҳтиёж ўрганилаётган ҳодисанинг онгдаги ва уларни воқелантирувчи лисоний бирликлар ўртасида реал алоқа ва муносабатлар асосида тадқиқ қилиниши жараёнида туғилади" [4: 9]. Шу сабабли когнитив тилшуносликнинг асосий вазифаси, биринчидан, "тил бирликлари ва улар заминидан турган билим структураларининг боғлиқ жиҳатларини кўрсатиш бўлса", иккинчидан, "лисоний тажриба ёки тил бирликларидан фойдаланиш тажрибаси асосида ушбу структуралар, уларнинг моҳияти ва ўзаро алоқаларини моделлаштиришдир" [2: 23-24].

Антропоцентризмни тан олиш афсонани ўтмишнинг бегоналашган элементи сифатида эмас, балки жонли ҳозирги замон элементи сифатида ўрганишимизга имкон беради, чунки инсоният доимо қайта ўйлаш амалига мурожаат этади, демак у афсонадан ўзи ҳақида ўйлаш, ўзига хослигини англаш, инсон омилининг таъсирида тўпланган янги билимларни узатиш учун фойдаланади ва бундай жараёнларнинг натижаси тилда акс этади. Ш.С.Сафаровнинг таъкидлашича, когнитив тилшунослик учун олам ҳақидаги билимнинг тилда акс топиши ва ушбу билимнинг шаклланишида тилнинг ҳиссаси муҳимдир. Бу йўналишни танлаган тадқиқотчи тилни воқелик, дунёни билиш воситаси сифатида қабул қилиб, маънони, унинг ҳосил бўлиши ва ривож таҳлилини биринчи ўринга қўяди [10: 21].

"Когнитив тилшунослик" атамаси ўз ичига ахборот олиш ва уни қайта ишлаш, сақлаш ва фойдаланиш, билим тизимларини ташкил қилиш ва сақлаш, шунингдек, бундай структураларни инсон миёсида шакллантириш билан боғлиқ бўлган муайян доирадаги илмий предметларни ўз ичига олар экан, бу борада математика, мантик, фалсафа, антропология ва тилшунослик фанлари билан ўзаро ҳамкорликда тадқиқотлар ўтказилади. Бу ўринда ҳар бир алоҳида фан ўз ўрнига ва алоҳида хусусиятига ва ўзига хос моҳиятига эга бўлади. Когнитивистиканинг бугунги кундаги босқичи концептуал таҳлилнинг энг муҳим муаммоларини ҳал қилишда инсон тафаккур фаолиятининг тилда акс этишининг барча қирраларини қамраб олади [4 :34].

А.Э. Маматовнинг қайд этишича, когнитивлик "олам концептуал манзарасини шакллантириш ва тилда акс эттириш, билимларни лисоний воситалар орқали тизимлаштириш" каби жараёнлар билан боғлиқ [5: 212]. М.В. Никитиннинг фикрига кўра, когнитивлик ва концептуаллик ўртасидаги фарқ "жараён ва маҳсул муносабати" орқали намоён бўлади. Унга кўра, когнитивлик орқали бевосита концепт ҳосил қилиш билан боғлиқ жараён ўз аксини топса, концептуаллик орқали мавжуд концептлар деривацион комбинациясига асосланувчи маҳсуллар назарда тутилади [7: 759].

Тадқиқотчилар лисоний белгининг шаклланиши кўп босқичли жараён эканлигини кўп бора таъкидлашган. Ушбу жараённинг дастлабки босқичида оламдаги объектларни кўриш, сезиш орқали идрок этиш амаллари бажарилади, сўнг эса ушбу объектлар ҳақида тасаввур, тушунча юзага келади (яъни концептуал босқич амаллари бажарилади), ниҳоят энг охириги босқичида концептнинг лисоний воқеланиши билан боғлиқ амалларга эҳтиёж туғилади. Ушбу амаллардан энг асосийлари концептуаллашув амаллари бўлиб, улар воқелик ҳақидаги билимнинг аниқ тус олиши ҳамда лисоний белгининг танланишида етакчилик қилади [10: 19-34].

Концептуаллашув фаолияти ҳам, ўз навбатида, кўп босқичли бўлиб, унинг бажарилиши турли амаллар ижросини талаб қилади. М.В.Никитиннинг таъбирича, концепт пайдо бўлиши оламни идрок этиш фаолиятининг натижасидир, чунки худди шу жараёнда инсон онгида идрок этилаётган объект ҳақида маълум бир тушунча туғилади. Ўз фикрини аниқлаштириш мақсадида шундай давом эттиради: “Билиш жараёни – идрок этилаётган объектлар ҳақидаги ахборотнинг жамламаси бўлган мазмун ёки концептнинг шаклланиш жараёнидир” [7: 101-102].

Концептуал тизим ўз ички тузилишига эга ва унинг ривожи бир қатор доимий ҳаракатлар ижроси билан боғлиқ. Шундай динамик ҳаракатлардан бири концептуал деривациядир. Билишимизча, концептуал деривация аслида когнитив фаолиятнинг бир тури, чунки у инсоннинг лисоний билим бойлигини янги билим структураларини ҳосил қилиш йўли билан оширади. Биринчи марта "концепт" - "concept" атамаси Арасту (Аристотель) томонидан "Концептларнинг классик назарияси" (The classical theory of concepts) номли асарида ишлатилган, кейин 1892 йилда файласуф Г. Фреге объектни ва унинг ғоясини ажратишни таклиф қилган: “ҳар қандай жумла тўлиқ фикрни ифодалайди, тил фалсафий аниқлаш орқали белгилайди”. Р.М. Фрумкиннинг фикрига кўра: "айнан лингвистиканинг фалсафа, психология ва маданий антропология билан ўзаро таъсири натижасида семантикада концепт, категория, прототип атамалари пайдо бўлди" [11: 96].

Тажриба қисми (тадқиқотни амалга ошириш). Янги билим структураси – концептнинг пайдо бўлиши аввалги концептлар негизида кечади. Бу инсоннинг концептуал тизимида мавжуд бўлган билимлар лисоний белги кўринишини олганларидан сўнг тил тизимида янги маъноларни англатувчи бошқа (иккиламчи) номинатив бирликларни яратиш эҳтиёжи ва имкониятининг туғилишидан дарак беради. Худди шу йўсиндаги билиш фаолиятида яратиладиган янги концептлар, улар лисоний белги кўринишини олганларидан сўнг, концептуал тизимнинг ажралмас қисмига айланадилар ҳамда унинг истикболдаги ривожи учун яратадилар. Когнитив тилшунослик иккиламчи лисоний белгилар таҳлилига алоҳида эътибор қаратади, чунки номинатив бирликларнинг деривацион хусусиятларини ўрганиш воситасида лисоний фаолиятнинг антропоцентрик моҳиятини ойдинлаштириш мақсадига эришиш мумкин [1: 110]. Масалан, “ўғай она / stepmother” концепти *ёвуз, жоҳил, бераҳм, wicked* каби иккиламчи номинатив маъноларни англатади. Масалан:

- *Nature is the mother and the habitat of man, even if sometimes a stepmother and an unfriendly home* (John Dewey);

- *Dr. Rachele Katz knows all too well how challenging stepmotherhood can be* (Rachele Katz);

- *I never had that wicked stepmother or evil stepfather thing at all. I'm very close to both step-parents and I consider them to be my parents, too* (Mark Ronson);

- *Half of all women in the US will live with or marry a man with children. To guide women new to this role — and empower those who are struggling with it — who draws upon her own experience as a stepmother* (Wednesday Martin);

- *The classic tale of Cinderella is told by her stepmother, who was not really so wicked after all* (Trisha Shaskan).

Келтирилган ушбу гапларда *unfriendly home, stepmotherhood, wicked stepmother, evil stepfather, experienced stepmother* концептуал бирликлари яратилганига гувоҳ бўламиз. Шунингдек, *resourceful stepmother, happy stepmother, stepmonster, praised stepmother* ёки *poetic stepmother* концептуал бирликларини учратиш мумкин.

Мақолада концептуал таҳлил объекти сифатида “ўғай она” концептини танлаган эканмиз, “оламнинг лисоний манзараси”да одамнинг ички қиёфасини тасвирлаш усули ишлаб чиқилганлиги, бундай таҳлил усули инсоннинг маънавий турмушини акс эттирувчи (“ақл”, “туйғу”, “заковат”, ва ҳ.к.) алоҳида концептлар таҳлилидан ҳосил бўлиши, ёки бошқа семантик ва семиотик категориялар (узок-яқин, олд-орқа, узун-қисқа ва ҳ.к.) таҳлили орқали шакллантирилиши мумкинлигини яна бир бор таъкидлаб ўтиш мақсадга мувофиқ бўлади.

Когнитив тилшуносликка доир тадқиқотларда оламнинг лисоний ва концептуал манзараси тушунчалари фарқланади ва уларнинг бир-бирига мос келмаслик ҳолатлари барча тадқиқотларда тан олинади, айти пайтда, оламнинг концептуал манзарасида концептнинг умумийлиги ва кенг қамровлиги таъкидланади. Оламнинг концептуал манзараси концептлардан ташкил топган муайян образлар мажмуи сифатида оламнинг лисоний манзарасидан кенгроқ ва бойроқ.

“Ички ва ташқи оламнинг алоҳида предметларини ифодалаш ҳиссий идрок, фантазия ва эмоцияларга узвий боғлиқ, бу жараёнда барчасининг ўзаро муносабатга киришуви натижасида улар умумхалқ характерни касб этади. Чунки бу ўринда табиат ҳақиқатан ҳам инсон билан бирлашиб кетади, онг, руҳ орқали шаклланадиган моддийлик ростакамига қисман моддийдир”, дейди В.фон Гумбольдт [3: 20]. Айнан мана шу ўринда миллий ўзига хослик кўзга яққол ташланади.

Муайян тил эгалари онгида шаклланган оламнинг лисоний манзараси маълум даражада прагматик ҳолатлар билан характерланади ва асосан инсоннинг ҳаётини эҳтиёжларига, яъни меҳнат фаолиятининг муҳим турларига мос келади. Қадриятларга хос қарашларнинг ўзгаришига анъанавий турмуш тарзи ҳам муайян даражада таъсир қилади. В.А.Маслованинг фикрича, одамлар нисбатан кўпроқ учратадиган нарсалар, воқеалар, предметли-образлар эталони тасаввурлар йиғиндиси сифатида бирлашиб, объектив борлиқни акс эттиради ва бу оламнинг умумий лисоний манзарасини ҳосил қилади [6: 69].

Олинган натижалар таҳлили. Оламнинг лисоний манзарасини шакллантириш механизми куйидагича талқин қилинади: фикрлаш жараёнида борлиқ ҳақидаги ахборотлар қайта шаклланади. Онгда маълум даражада олам манзараси шаклланади ва улар муайян даражада инсон хулқ атворини белгилайди. Аммо олам манзарасини шакллантиришга нафақат шахснинг индивидуал билимлари, балки унинг эътиқоди, шахсий фикри, унинг баҳоловчи мезонлари ҳам таъсир қилади. Бундай фаолият натижасида шаклланган олам манзараси инсоннинг ҳаётини фаолияти жараёнида доимо тўлдирилиб ва янгиланиб боради. Олам манзарасини ўрганишга доир тадқиқотида В.И.Постовалова куйидагиларни алоҳида таъкидлайди: “Бу ҳодиса олам манзарасининг барча қирраларини ўз ичига оладиганга ўхшайди: унда, дастлаб, муҳим белгилари инсон-позицияси ва унинг қизиқишларини ифодаловчи, изоморфизм хусусиятига эга бўлган олам образини кўради. Унинг ўзи эмпирик коррелятларига эга ва унинг муҳим жиҳатларини аниқлашда шубҳа-гумонларга йўл қўйилмайди, инсон фаолиятининг доимо бошқариб турувчи механизми вазифасини бажаради ва инсоннинг оламга муносабатини белгилаб беради. Шу тарзда, инсон мулоқотининг коммуникатив маконида унинг хулқий стереотипларини шакллантиради” [9: 8-19].

Оламнинг лисоний манзараси дейилганида биз тилда ўз аксини топган ва муайян лисоний жамоага хос бўлган оламни идрок қилиш андозасини тушунамиз. Юқорида келтирилган фикрлардан оламнинг лисоний манзараси оламнинг концептуал манзарасининг вербаллашган қисми, шунингдек, унинг лисоний шаклларда ифодаланган билимлари йиғиндиларини ҳисобга оладиган чуқур ва юқори қатламларидир, деган хулосага келиш мумкин. Бу ўринда айрим тадқиқотчиларнинг фикрларини ҳам алоҳида таъкидлаш жоиз.

Хулоса. Шундай қилиб, оламнинг лисоний манзараси муайян тил вакилларининг тил орқали ўзига хос оламини куришларидир. Тил, маданият ва борлиқнинг ўзаро муносабатлари куйидагича талқин қилинади:

1. оламнинг тил орқали ифодаланиши шу тилда гапирувчи халқнинг жамоавий ижод маҳсулидир ва ҳар бир янги авлод ўз она тили орқали маданиятнинг тўлиқ шаклини қабул қилади;

2. айнан маданиятда миллий характер, дунёқараш, ахлоқ каби тушунчалар ўз аксини топади. Тил оламни ва маданиятни ўзида акс эттириб фаол яратувчилик вазифасини бажаради;

3. олам манзарасининг миллий ўзига хослигини халқнинг фақат руҳий ҳолатига боғлаш мумкин бўлмасда, аммо аслида оламни идрок қилишнинг бутун жараёнига руҳий ҳолатгина янгича тус бера олади;

4. борлиқни англаб олиш – у ҳақидаги ахборотларни тушунча ва тасаввур шаклида интеллектуал тарзда қайта ишлашдир, оламни руҳий нуқтаи назардан идрок қилишда эса дастлаб тафаккур ва миллий фарқ хусусиятлари намоён бўлиб, у ўзида “тафаккур психологияси” ва “ментал фаолият” фарқларини акс эттиради”;

5. эртак қаҳрамонлари тизим кенг, аммо чексиз эмас, у чекланганлик ва жуда ўзига хослиги билан ажралиб туради;

6. тилда инсоннинг олам ҳақида хилма-хил шароитларда тўплаган билимлари, тажрибалари, халқнинг табиий ўзига хосликлари, унинг ижтимоий турмуш тарзи, тарихий тақдири, ҳаётий тажрибалари ўз аксини топади;

7. миллий фикрлаш тарзини акс эттирувчи ва шакллантирувчи лингвоспецифик концептларни аниқлаш ва талқин қилиш бугунги кун тилшунослигининг долзарб масалаларидан бири бўлиб турибди.

Фойдаланилган адабиётлар рўйхати:

1. Аругинова Н.Д. Актуальные проблемы современной лингвистики. – Москва: Флинта, 2007. – 108-110 с.
2. Болдырев Н.Н. Концептуальное пространство когнитивной лингвистики//Вопросы когнитивной лингвистики, 2004. №1. – С. 19-33.
3. Гумбольдт В. Язык и философия культуры. М.: Прогресс, 1985. - 452 с.
4. Кубрякова Е.С. Язык и знание. На пути получения знаний о языке: Части речи с когнитивной точки зрения. Роль языка в познании мира. – Москва: Языки славянской культуры, 2004. – 560 с.
5. Маматов А.Э. Ўзбек тилшунослигининг долзарб мумаммолари. Мақолалар тўплами. - Андижон, 2012. – 212-221 б.
6. Маслова В.А. Введение в когнитивную лингвистику. – Москва: Флинта, 2006. – 297 с.
7. Никитин М.В. Курс лингвистической семантики. Учебное пособие. 2-е издание, дополненное и исправленное. — СПб.: Изд-во РГПУ им. А.И.Герцена, 2007. — 819 с.
8. Пименова, М. В. Типы концептов [Электронный ресурс]. URL: http://www.kuzspa.ru/diss/conf_27_28/5_pimenova.doc
9. Поставалова В.И. Лингвокультурология в свете антропоцентрической парадигмы//Фразеология в контексте культуры. – Москва: Язык русской культуры, 1999. – С 23-25.
10. Сафаров Ш. Когнитив тилшунослик. – Жиззах: Сангзор, 2006. – 92 б.
11. Телия В.Н. Русская фразеология. Семантический, прагматический и лингвокультурологический аспекты. – Москва: Наука, 1996. – 288 с.
12. Яковлева Т.Е. Системный анализ английских переходных глаголов. Автореф. дисс. ... канд. филол. наук.– Ленинград, 1980. –21 с.

УЎК 81-13

МАҚОЛ ВА ФРАЗЕОЛОГИК БИРИКМАЛАРНИНГ ЎЗБЕК ТИЛИДА ҚАЙТА ЯРАТИЛИШИ

*Д.Ч. Игамуратова, кичик илмий ходим, ЎЗР ФА Ўзбек тили, адабиёти ва фольклори
институтини, Тошкент*

Аннотация. Мақолада А.С. Некрасовнинг “Капитан Врунжелнинг саргузаштлари” қиссасидаги мақолларни рус тилидан ўзбек тилига таржима қилишга бағишланган. Муаллиф услубини қайта яратишда таржимон Қ.Пулатовнинг ижодий ёндашуви батафсил таҳлил қилинган. Фразеологик бирликлар таржимаси мисолида таржиманинг ютуқлари ва камчиликлари кўрсатилган.

Калим сўзлар: А.С. Некрасов, Қ.Пулатов, муаллиф, таржимон, аслият, таржима, мақоллар, фразеологик бирликлар, услуб.

Аннотация. Статья посвящена переводу фразеологизмов и пословиц с русского на узбекский язык встречающиеся в произведении А.С. Некрасова «Приключения капитана Врунгеля». Дается подробный анализ творческого подхода переводчика К.Пулатова в воссоздании стиля автора. На примере переводов фразеологизмов указываются успехи и недостатки перевода.

Ключевые слова: А.С.Некрасов, К.Пулатов, автор, переводчик, оригинал, перевод, пословицы, фразеологизмы, стиль.

Abstract. The article is devoted to the translation of phraseological units and proverbs from Russian into Uzbek language found in the work of A.S. Nekrasov «The Adventures of Captain Vrungel». A detailed analysis of the creative approach of the translator K. Pulatov in the reconstruction of the author's style is given. Using the example of translations of phraseological units, the successes and disadvantages of translation are indicated.

Keywords: A.S. Nekrasov, K.Pulatov, author, translator, original, translation, proverbs, phraseological units, style.

Маълумки, фразеологик бирикмалар, иборалар, мақоллар, маталлар, ҳикматли сўзлар таржимаси таржима амалиётидаги энг мураккаб жиҳатлардан ҳисобланади. Чунки, улар таржимаси жараёнида таржима тилида барчасига муқобил вариант топилмаслиги аниқ. Бинобарин, муқобили топилмаган фразеологизмни таржима қилишда ҳар бир ҳолатда

таржимон алоҳида йўл тутиши керак бўлади. А.В.Фёдоров ва К.Чуковскийлар [1] фикрича, аслият тилидаги мақол ва маталлар таржима жараёнида ғализликка йўл қўйилмасдан сўзма-сўз таржима қилинса, таржима тилида янги мақол ва матал ҳосил бўлиши ва ўзлашиб кетиши мумкин экан. Ғ.Саломов эса “бошқа халқнинг мақол ва маталини сўзма-сўз таржима қилишда ғоят моҳирлик ва эҳтиёткорлик талаб этилади. Акс ҳолда, бошқа халқнинг миллий тафаккур тахлитини айнан акс эттираман деб, мақолни қуруқ гапга, матални эса суяқ бирикмага айлантириб қўйиш ҳеч гап эмас,” – деб таъкидлайди [1]. Ҳар учала таржимашунос олимларнинг ушбу масалага жиддий эътибор беришлари бежиз эмас, чунки айрим мақол ва маталлар, фразеологик бирикмалар сўзма-сўз таржима қилинганда ўз қимматини йўқотади, улар замиридаги ҳикмат, миллий колоритга хос бўлган турфа жиҳатлар, асосий ва кўчма маънолар таржима тилида ўз аксини тўла топа олмайди.

А.Некрасов “Приключения капитана Врунгеля” асарида кекса денгизчининг ғаройиб саргузаштларини тасвирлаб берар экан, унда денгизчилар лексикони (сўзлашиш услуби)га хос бўлган бир қатор фразеологик бирикмалар, мақолларни ишлатган. Ушбу асарни таржима қилган К.Пўлатов бундай фразеологик бирикмалар ва мақоллар таржимасида қуруқликдан, ғализликдан имкон қадар қочиб, уларнинг жонли бўлиши ва ўзбек тилида табиийроқ чиқишига ҳаракат қилган.

Асар бош қаҳрамони капитан Врунгель ёшлигини эсга олиб, йигитлик давридан бошлаб тажриба ва мартабага эга эканлигини айтиб ўтади. Ёш бўлишига қарамай катта пароходга капитанлик қилиши мумкинлигини, лекин ўзи икки кишилик кичик кема ясашиб, денгиз бўйлаб саёҳатга чиқишни режалаштирган қаҳрамон ўзига ўзи баҳо бериб, ҳамма нарсанинг ечимини топа олишини таъкидлаб шундай дейди:

“*Стрелянный*, так сказать, *воробей*, на хорошем счету, с положением, и, скажу вам не хвастаясь, по заслугам”[2].

Таржимада:

“Яхшилар қаторида саналадиган *тегирмонга тушса бутун чиқадиганлардан* эдим десам бўлади, сизга айтсам, мақтаниш эмас-у, хизматимга яраша мартабам ҳам бор эди. [2]”

Рус тилида билимдон, уддабурон, тажрибали одамга нисбатан “*стрелянный воробей*” ибораси ишлатилади. Ўзбек тилида ҳар қандай қийин вазиятдан ҳам чиқиб кета оладиган уддабурон одамга қўлланиладиган ушбу иборанинг “юлдузни бенарвон уради”, “қилни қирқ ёради”, “тегирмонга тушса бутун чиқади” каби эквивалентлари мавжуд. Таржимон муаллиф фикрини мантиқан тўғри акс эттириш бу фразеологизмни ўзбек тилига “*тегирмонга тушса бутун чиқади*” деб таржима қилган. “Юлдузни бенарвон уради” каби таржима қилинганда эҳтимол, аслиятга янада яқинроқ бўлар эди, лекин ушбу ҳолатда ҳам таржима савиясига путур етмаган, чунки бу ибора ҳам муаллиф фикрини тўғри акс эттириб бера олган.

Врунгель саёҳатга чиқиш учун топган кемасини таъмирлаб, тартибга келтиргандан сўнг уни ўйинчоққа ўхшатади.

Аслиятда бу ибора қуйидагича берилади:

“Яхта, правда, требовала небольшого ремонта, но под личным моим наблюдением её в два счёта привели в порядок: покрасили, поставили новые паруса, мачты, сменили обшивку, укротили киль на два фута, надставили борта... Словом, пришлось повозиться. Но зато вышла не яхта – игрушечка! Сорок футов по палубе. Как говорится: “*Скорлупка во власти моря*”.

Таржимада:

“Ростини айтганда, кема бироз таъмирталаб эди. Лекин шахсан назоратим остида уни *ҳаш-наш* дегунча тартибга келтиришди, бўяшди, янги елканлар, мачталар ўрнатишди, қопламани алмаштиришди, қилни икки футга қисқартиришди, бортларни кўтаришди... Хуллас калом, бироз урунишимга тўғри келди. Шунга қарамай, кемамисан кема бўлиб чиқди, худди ўйинчоқ дейсиз! Палубасигача қирқ фут келади.“*Бамисоли денгиз салтанатидаги писта пўчоқ*” деяверинг.

Рус тилидаги “*Скорлупка во власти моря*” фразеологизми кичик, катта борлиққа қаршилиқ кўрсата олмайдиган ва курашолмайдиган, заиф, мўрт нарсага нисбатан ишлатиладиган ибора. А.Некрасов қаҳрамони денгизчи бўлгани учун айтиб ўтганимиздай, асарда кўпроқ уларга алоқадор сўзлашув услуби қўланган. Она тилимизда бунга тўла мувофиқ келадиган “дарёга тушган хас каби” ибораси мавжуд. К.Пўлатов русча иборани гарчи сўзма-сўз таржима қилган бўлса-да, бу ҳолатни ёш китобхон тасаввур қила олишига эришган.

Кейинги мисолда кўп саёҳат қилиб турли давлатларни кўрган Врунгелнинг мулоҳазалари ёритилган:

“Другое дело – заходы, новые берега, так сказать. Там, знаете, есть на что посмотреть, есть чему удивиться. Недаром говорят: «*Что город, то норов*». (18)

Таржимаси:

“Яна бир ажойиб томони – янги шаҳарларни кўриш. Илгари кўрмаган нарсаларингни ўша ерларда кўриб, хайратда қоласан. Шунақа. “*Ҳар бир шаҳар – янги дунё*”, – деб бекорга айтилмаган. (17)

“*Что ни город, то норов, что изба, то обычай*” ёки “*что ни город, то норов, что деревня, то обычай*” [3] одатлар ва фикрларнинг ўхшамаслиги ҳақидаги мақоллар, асарда “*что город, то норов*” [3] тарзида берилган. “Норов – “нрав”, яъни рус тилидан таржима қилинганда “характер”, “урф-одат”, “ҳаёт тарзи” маъноларини билдиради [3]. Бу рус мақоли ўзга давлат ва унинг маданиятида, одатлари ва яшаш тарзида ўзига хос бўлган томонлар мавжудлигини ифодалайди. Она тилимизда юқоридаги маънони тўлиқ ифодалаб берувчи “ҳар элнинг – ўз ирими”, “ҳар шаҳарнинг ҳавоси бошқа” каби мақоллар бор [4]. Мутаржим эса “*что город, то норов*” мақолини ўзбек тилига “*ҳар бир шаҳар – янги дунё*” деб сўзма-сўз таржима қилиш орқали ўзбек тилида сўзловчи ўқувчига мақолдаги ички шаклни етказиб бермоқчи бўлган.

Шунингдек, аслият ва таржимани қиёслаганда рус тилидаги оддий жумлаларни ўзбек тилида мавжуд бўлган, жонли тилда ишлатиладиган иборалар билан таржима қилинган ҳолатлар ҳам борлиги кўзга ташланади.

Воқеалар тасвирланишига қараб, таржимон муаллиф етказиб бермоқчи бўлган маънони, унинг услубини акс эттиришга ҳаракат қилган. К.Пўлатов таржимада ғализлик, қуруқликдан қочиб, ҳолатни ўзбек тилига табиийроқ беришга ҳаракат қилган ва вазиятга ижодий ёндошган ҳолда жонли тилимизда кенг қўлланиладиган “қийин вазиятдан чиқиш, эпчиллик” маъноларини англатадиган “*ётиб қолгунча отиб қол*” ибораси билан ўгирган. Аслида, она тилимизда ушбу ҳолатни намоён қила оладиган “туриб ўлгунча, уриб ўл” мақоли ҳам мавжуд [4].

Кейинги мисолда дастлаб Фукс аслида матрос эмаслиги, унинг кемадаги ҳеч қайси усқунани тушунмаслигини сезмаган Врунгел топшириқни бажара ололмаслигини кўриб, шундай дейди:

“Ну, я вижу, достался матрос! *Ни в зуб ногой!*” (43)

Ўзбекчаси:

“Роса матросга учраган эканман, деб ўйладим ичимда. *Тепса-тебранмайди-ку!*” (43)

Рус тилида “*ни в зуб ногой*” фразеологизми ҳеч нарсага ярамайдиган, ҳеч нарсани тушунмайдиган, билмайдиган одамга нисбатан ишлатилади. Таржимада эса ушбу ҳолатни тасвирлаш учун “тепса-тебранмас” ибораси ишлатилган. Ҳолбуки, бу ибора бепарво, дангаса, жонини қойитмайдиган одамга нисбатан ишлатилади. Фукснинг денгизчиликдан хабари йўқлиги туфайли топшириқни бажараман деб ноқулай вазиятга тушган ҳолатида Врунгелнинг жаҳли чиқиб, бу иборани ишлатган.

Иккинчи мисол:

“Но гонку-то я всё-таки выиграл, а *победителей*, как говорится, *не судят*. В этом смысле и председатель ответил”. (53).

Таржимаси:

“Барибир пойгада ғолиб чиққаним ҳақиқат-ку, демак, *голибларни суд қилиш мумкин эмас*. Раис ҳам худди шу маънода унга жавоб берди” (52).

Рус тилидаги “*победителей не судят*” ибораси “*голибларни суд қилиш мумкин эмас*” тарзида ўзбек тилига калька тарзида ўгирилиши китобхонга тушунарли бўлиш учун қилинган. Лекин, уни она тилимизда мавжуд бўлган мақол билан “*мард йўлида гов қолмас*” тарзида берилганда таржима янада мукамал бўлар эди деб ўйлаймиз. Чунки “бир тилдаги мақол ёки матални иккинчи тилга сўзма-сўз таржима қилганда сунъий бирикма ҳосил бўлишидан эҳтиёт бўлиш лозим” [5].

Мақол, матал ва идиомалар таржимасида гоҳида сўзма-сўзликдан қочиш ёки, аксинча, сўзма-сўз таржима қилиш натижасида кўпинча янги бирикма ҳосил бўлиб, таржима тилига кириб келиши таржимашуносликда кўп қузатиладиган ҳолат ҳисобланади, чунки “мақол, матал ва идиоматик бирикмаларни ўзбек тилига, шунингдек, ўзбек тилидаги бирикмаларни рус тилига сўзма-сўз таржима қилиш натижасида янги бирикмалар ҳосил қилинади. Таржима ишининг тилни бойитишдаги асосий роли ҳам ана шунда кўринади” [5]. Мисол:

“Неприятно принимать такие подачки, но *голод*, как говорится, *не тётка*” (77).

“Бундай садақаларни олишдан ҳазар қилиш керак эди-ю, аммо *очлик* деган нарса ҳам *амакинғиз бўлмасди*” (76).

Рус тилидаги “*голод не тётка*” ибораси “*очлик амакинғиз бўлмасди*” тарзида таржима қилинган. “Тётка” “тётя” сўзининг ўзбекчадаги маъноси “хола” ёки “амма”. Таржимон эса уни “амаки” сўзи билан алмаштирган. Образли иборанинг рус тилидан ўзбек тилига таржима қилишда унинг айнан муқобили йўқлиги муаммо туғдирганлиги оқибатида таржима ғализроқ чиққан. Ҳолбуки, ўзбек тилида очликка доир бир қатор мақоллар мавжуд бўлиб, матндан келиб чиққан ҳолда бу жумлани: “Бундай садақаларни олишдан ҳазар қилиш керак эди-ю, аммо *тил не дедирмас, очлик не едирмас*” мақоли билан берилганда, бизнингча, таржима янада табиийроқ ва ўринли чиқар эди.

Таржима жараёнида мутаржим ўзбек халқининг жонли тилида фаол қўлланадиган сўз ва ибораларига алоҳида эътибор қаратган. Қиссанинг сўнгги сатрларида муаллиф хотимани Врунҗелнинг юнга бўлиб юрган давридаги қизиқарли бир воқеани эслаши билан боғлиқ кулгили воқеани сўз ўйини ишлатган тарзда яқунлайди.

Аслиятда ушбу ҳолат куйидаги тарзда берилади:

“Штурман был у нас – серьёзный такой человек, не дай бог. И вот собрался он на берег. Прыгнул в шлюпку и кричит мне:

– Эй, мальй, *трави кошку*, да живо!

Я услышал и словам своим не верю: у нас на судне кот был сибирский. Пушистый, мордастый, и хвост, как у лисы. Такой ласковый и умный, только что не говорит. И вдруг его травить! За что? Да и чем травить, опять же? Я в этом смысле у штурмана... Ну и выдрали меня тогда – как говорится, *линьков отведал*” (167).

Таржимон мазкур жумлаларни ўзбек тилига куйидагича ўгирган:

“Штурман шунақанги сержаҳл одам эдику, унақасини худо кўрсатмасин. У кирғоққа чикмоқчи бўлди. Қайиққа сакраб тушиб, менга кичкирди:

– Эй, болақай, *мушукни заҳарлаб юбор*, тез бўл!

Мен бу гапни эшитиб ҳайрон бўлдим, чунки кемамизда сибир мушуги бор эди, ўзи бароқ, калласи катта, думи худди тулкиниқига ўхшарди. Ёқимтой, ақли эди, фақат гапиролмасди, холос. Бирдан уни заҳарлашим керак эмиш! Нима учун? Қолаверса нима билан заҳарлашим керак? Мен гапнинг маъносига тушунмай, бошим қотиб, штурмандан сўрадим... шунда *онамни учқўрғондан кўрсатишган эди*” (164).

“Травить кошку” [6] денгизчилар ишлатадиган ибора бўлиб, “кошка” – “кичкина лангар”, “травить” – “туширмоқ”, яъни лангарни туширмоқ маъносини англатади. Бу ерда сўз ўйини бўлиб, таржимон уни сўзма-сўз таржима қилишга мажбур, чунки матннинг кейинги жумлаларида қаҳрамон айнан мушук ҳақида сўз бораётган деб ўйлагани ҳикоя қилинган. Агарда “лангарни тушир” деб айнан таржима қилинганда кейинги сатрлар тушунарсиз бўлиб, мушук ва лангарнинг бир-бирига қандай алоқадорлиги борлиги ёш китобхонни чалқаш вазиятга солиб куярди.

“*Линьков отведал*” [6] бирикмасидаги “линь” флотда ишлатиладиган ингичка трос, шунингдек, унинг учини тугун қилиб, айбдор матросга нисбатан жазо тариқасида ҳам қўлланган. Айб иш қилиб қўйгандан кейин, қўрқитиш ёки пўписа қилиш учун жонли тилимизда кенг оммалашган “онангни Учқўрғондан кўрсатаман” ибораси ишлатилади, таржимон ҳам ундан фойланиб “*онамни учқўрғондан кўрсатишган*” деб ўгириб, уни миллийлаштиришга уринган. Ҳолбуки, бу ибора оддийгина “таъзимимни едим” тарзида берилганда таржима асл нусхага янада мос тушган бўларди.

Хулоса қилиб айтганда, ушбу асар таржимасида фразеологик бирикмалар, мақолларни таржима қилиш жараёнида таржимон уларнинг ўзбек тилида ширали, жонли бўлиб жаранглаши, русча ибораларга тўлиқ мувофиқ келадиган, маъносини аниқ етказиб берадиган, уларга муқобил бўлган вариантларни топиб ижод қилган дейиш мумкин.

Фойдаланилган адабиётлар рўйхати:

1. Саломов Ф. Тил ва таржима. – Тошкент: Фан, 1966. – Б. 243-244.
2. А.Некрасов “Приключения капитана Врунгеля”. – М.: Дет.лит., 1983. – С.8. (кейинги мисоллар саҳифаси кавсда кўрсатилади)
3. Ожегов С.И. Шведова Н.Ю. Толковый словарь русского языка: 80000 слов и фразеологических выражений. – 4-е изд., дополненное. – М.: «ООО ТЕМП», 2013. – С. 130.
4. O'zbek xalq maqollari (Tuzuvchilar: T.Mirzaev, A.Musaqulov, B.Sarimsoqov; Mas'ul muharrir: Sh.Turdimov). - Toshkent: Sharq, 2005. – Б. 15.
5. Саломов Ф. Мақол ва идиомалар таржимаси / Рус тилидан ўзбекчага мақол, матал ва идиомаларни таржима қилиш масаласига доир. – Тошкент, 1961. – Б.151.
6. <https://posmotre.li> Мақаку чешет/Не служил бы я на флоте, если б не было смешно.

УДК 808.5

**ФРАЗЕОЛОГИЯ - ВАЖНЫЙ АСПЕКТ ИЗУЧЕНИЯ РУССКОГО ЯЗЫКА КАК
НЕРОДНОГО****Ф.Ш. Касимова, ассистент Каришинского филиала ТИИИМСХ**

Annotatsiya. Maqolada rus tilidagi idiomalarni o'rganishning dolzarbligi ko'rib chiqiladi. Maqolada rus tilini ona tili sifatida o'qitishda frazeologiyani o'qitishning innovatsion usullari keltirilgan.

Tayanch so'zlar: sinonimlar, frazeologik birliklar, idiomalar, yangilik, usullar, texnologiya, antonimlar, omonimlar.

Аннотация. В статье рассматривается актуальность изучения идиоматики русского языка. В статье представлены инновационные методы преподавания фразеологии при обучении русскому языку как неродному.

Ключевые слова: синонимы, фразеологизм, идиоматика, инновация, методы, технология, антонимы, омонимы.

Abstract. The article examines the relevance of studying the idioms of the Russian language. The article presents innovative methods of teaching phraseology when teaching Russian as a non-native language.

Key words: synonyms, phraseological units, idioms, innovation, methods, technology, antonyms, homonyms.

С первых лет независимости Республики Узбекистан руководство страны обозначило приоритетность образования и воспитания молодежи в числе ключевых направлений реформ. Президент нашего государства Ш.М.Мирзиёев отмечает: «Мы считаем своей первоочередной задачей совершенствование работы всех звеньев образования и воспитания на основе современных требований. ...воспитание молодежи в духе национальных и общечеловеческих требований остается для нас вопросом, не теряющим свою актуальность и значимость» [2, С.44]. Владение фразеологией является важным аспектом изучения русского языка как неродного. Но практический опыт преподавания русского языка показывает, что в результате обучения студенты не овладевают в достаточной степени навыками употребления фразеологизмов в речи. Между тем, фразеологизмы представляют собой не только культурно-информативный источник, но и содержат богатейший лингвистический материал, позволяющий на его основе изучать различные аспекты русской морфологии, синтаксиса, фонетики, лексики.

Свободные словосочетания создаются говорящими в процессе речи из отдельных слов. Слова, входящие в состав свободных словосочетаний, способны связываться с широким кругом других слов: *принести книгу, стул, ведро, ручку, новость, известие, свободу...*; *красивый дом, человек, кот, пирог, вид, узор, поступок, шаг...* **Несвободные сочетания слов** называются фразеологическими оборотами (фразеологизмами, фраземами).

В своей работе «Фразеология современного русского языка» Н.М. Шанский дает следующее определение: «**Фразеологический оборот** – это воспроизводимая в готовом виде языковая единица, состоящая из двух или более ударных компонентов словного характера, фиксированная (т.е. постоянная) по своему значению, составу и структуре» [7, С.327].

Основным свойством фразеологического оборота является его **воспроизводимость**, так как фразеологизмы не создаются в процессе общения, а существуют в готовом виде в памяти людей и воспроизводятся как целостные единицы: *за тридцать земель, след простыл, во всю ивановскую, совать нос, сломя голову, нечем крыть*.

Другим свойством фразеологизмов является **устойчивость в составе и структуре**. Фразеологический оборот состоит из одних и тех же компонентов, располагающихся друг за другом в строго установленном порядке: *козел отпущения, дело в шляпе, соломоново решение, Любви все возрасты покорны*. Фразеологизм рождается в языке не только для называния предметов, признаков, действий, но и для образно-эмоциональной их характеристики.

С точки зрения экспрессивно-стилистической фразеологические обороты подразделяются на межстилевые, разговорно-бытовые и книжные.

Межстилевые фразеологизмы - это устойчивые сочетания слов, известные и употребляемые во всех стилях языка: *двоюродный брат, железная дорога, заработная плата, сдержать слово, от всего сердца, тайное голосование*.

Книжные фразеологизмы – это устойчивые сочетания слов, преимущественно или исключительно употребляемые в стиле художественной литературы, в публицистическом, научном и официально-деловом стилях: *книга за семью печатями, переоценка ценностей, стереть с лица земли, в мгновение ока, лебединая песня, сложить оружие.*

Разговорно – бытовые фразеологизмы – это устойчивые сочетания слов, преимущественно или исключительно употребляемые в устной речи: *гнуть спину, совать нос, заморить червячка, свинью подложить, как сельдей в бочке, быть под мухой, сматывать удочки, показать кузькину мать.* Они несут на себе сниженную экспрессивно-стилистическую окраску (ласки, бранности, иронии, презрения, шутки, фамильярности).

Многозначные фразеологизмы – это устойчивые сочетания, которые имеют два и более значений. Например, фразеологизм *поднять на ноги* имеет следующие значения:

- 1) «заставить встать» - *поднять на ноги сидящих,*
- 2) «вылечить» - *поднять на ноги больного,*
- 3) «вырастить» - *поднять на ноги сыновей,*
- 4) «укрепить» - *поднять на ноги завод,*
- 5) «заставить активно действовать» - *поднять на ноги соседей.*

Как и в лексике, во фразеологии с многозначностью тесно связано явление **омонимии**. Например: фразеологизм *пустить петуха* имеет значения «фальшиво воспроизвести мелодию, пропеть не тот звук» и «поджечь».

Фразеологизмы-синонимы – это устойчивые сочетания с тождественным или предельно близким значением, соотносительные с одной и той же частью речи, обладающие обычно одинаковой или сходной структурой и сочетаемостью, но отличающиеся друг от друга своей образной основой, а также оттенками значения или стилистической окраской, либо и тем и другим: *бить баклуши, валять дурака, гонять собак, лодыря гонять, палец о палец не ударить, плевать в потолок, считать ворон* - «ничего не делать, бездельничать».

Фразеологизмы-антонимы – это устойчивые сочетания, разные по форме выражения, обозначающие противоположные, но соотносительные понятия. Например: *желторотый птенец* (неопытный юнец) и *стреляный воробей* (опытный человек); *выносить сор из избы* (не уметь хранить секреты) и *держат язык за зубами* (хранить секреты).

Таким образом, фразеология русского языка, как и любого другого языка, отражает национальную специфику и самобытность русского народа, его уклада жизни, традиций и обычаев, особенности мировосприятия и народную мудрость, выработанную в процессе многовековой трудовой деятельности.

СПИСОК ИСПОЛЬЗОВАННОЙ ЛИТЕРАТУРЫ:

1. Мирзиёев Ш.М. Мы все вместе построим свободное, демократическое и процветающее государство Узбекистан. Выступление на торжественной церемонии вступления в должность Президента Республики Узбекистан на совместном заседании палат Олий Мажлиса / Ш.М. Мирзиёев. – Т.: Ўзбекистон, 2016. - 56 с.
2. Мирзиёев Ш.М. Обеспечение верховенства закона и интересов человека – гарантия развития страны и благополучия народа. – Т., Узбекистон, 2017.
3. Арсеньева Е.Ф. Русско-английский фразеологический словарь. – Казань: Хэтер, 1999. 318 с.
4. Вальчук Е.В. Работа по фразеологии на уроках русского языка и внеклассных занятиях в начальной школе: / Вальчук. Пособие для учителя. - М., 1989. - 90с.
5. Шанский Н.М. Фразеология современного русского языка. - М., 2007.

УЎК 808.3

ИНГЛИЗ ТИЛИ ҲАРАКАТ ФЕЪЛЛАРИ СЕМАНТИК ТАРКИБИ ВА ТАРАҚҚИЁТИ ТИПОЛОГИЯСИ

(roll, blow феъллари мисолида)

С. Мардонова, ўқитувчи, СамДЧТИ, Самарқанд

Аннотация. *Mazkur maqolada ingliz tilidagi ba'zi harakat fe'llarining semantik taraqqiyotini tahlil qilish, shu asosda yurish harakati fe'llarining o'ziga xos semantik voqealanishini belgilash. Yurish harakat semali fe'llarning tarkibi va chegarasini aniqlash, ya'ni ushbu fe'llarning semantik maydonini aniqlash hamda mazkur fe'l leksemalarning semantik tasnifini amalga oshirish ularning mushtarak (umumiy), birlashtiruvchi, farqlovchi semalarini aniqlashga e'tibor qaratilgan.*

Калит сўзлар: *Диахроник, типология, симема, маъно, семантика, шакл, макон, семема, ҳаракат феъллари, дифференция*

Аннотация. *В данной статье анализируется семантическая структура некоторых глаголов движения в английском языке, на основе которой определяются конкретные*

семантические актуализация глаголов движения. Основное внимание уделяется определенным структурам и разграничениям семантического поля глаголов, принадлежащих к этой группе, и семантической классификации лексем данной группы глаголов для выявления их общей, объединяющей, дифференцирующей семантики.

Ключевые слова: диахроника, типология, семема, значение, семантика, форма, пространство, семема, глаголы действия, дифференциация

Abstract. This article analyzes the semantic structure of some motion verbs in the English language, on the basis of which specific semantic events of the verbs of movement are determined. The main attention is paid to certain structures and boundaries of verbs, that is, the semantic field of verbs belonging to this group, and the semantic classification of lexemes of this group of verbs to identify their common, unifying, differentiating semantics.

Keywords: Diachronic, typology, semema, meaning, semantics, form, space, semema, verbs of action, differentiation.

Сўзнинг маъно таркиби муайян мантикий бўлақлардан, семалардан ташкил топади. Семалар сўз маъносини шакллантирибгина қолмасдан, ҳар бир ифоданинг алоҳида тил «бирлиги» сифатида мавжудлигини таъминлайди. Сўз маъносини нутқда муайян маълумотни ифодаловчи вазифани бажаради. Демак, сўз маъносининг кичик мантикий, таркибий қисмлари ўзаро барқарор бутунлик (система) муносабатида бўлиб, маънонинг нутқий «ифодаси» сифатида хизмат қилади. Тилшуносликда сўзнинг маъно тузилишини ўрганиш, таҳлил қилиш, сўз маъносининг мантикий бўлақларини аниқлаш, таркибий қисмларининг хилларини белгилаш, ҳар бир семанинг маъно (семема) таркибидаги ўрни, аҳамиятини ёритиш, бошқа семаларга бўлган муносабатини белгилаш каби қатор вазифалари аниқланади. Жумладан, инглиз тили юриш ҳаракати феъллари маъно кўламини шаклланишини аниқлашда таъкидланган жиҳатлар эътиборга олинади.

Замонавий тиллар қиёсида юриш ҳаракати феъллари ҳаракатни кодлашнинг типологияси борасида жуда кўплаб тадқиқотлар амалга оширилган. Жумладан Т.Фанего, инглиз тилидаги юриш ҳаракати феълларининг контекст таъсирида маъно кўламини фарқланиши таҳлиliga ўз эътиборини қаратади (Fanego, 2012, 29). Р. Лангакер эса юриш ҳаракати феълларининг когнитив ифодасини аниқлаштиради (Langacker, 2000, 50). Слобин юриш ҳаракати феълларини бир неча тиллар мисолида таснифини амалга оширади (Slobin 1996, 195). Ғ.Мирсанов юриш ҳаракати феълларининг аспектуал семантикасига эътибор қаратади (Мирсанов, 2009, 21). Мазкур мақола инглиз тили юриш ҳаракати феълларининг тараққиёти жараёнида маъно кўламини шаклланишига бағишланган. Умумий планда ҳаракат ҳодисасида семантик компонентларнинг ҳаракатни кодлашда иккита нуктаи назар мавжуд: феълнинг семантик типологияси ва типологик тузилиши. (Talmy, 1985, 181) Л.Талми ёндашувида турли хил ҳаракат ҳодисаларининг таркибий қисмлари алоҳида ажратилади ва мазкур компонентлар қардош тиллар қиёсида ифодаланишини ўрганиш орқали аниқланади. Тилшунос ўз тадқиқотлари асосида ҳаракат ҳодисасини тўртта ички компонентларга ва иккита ташқи компонентларга ажратади: Ички ҳаракат компонентлари: figure-шакл, ground-макон, path-йўналиш, motion-ҳаракат. Ташқи ҳаракат компонентлари: manner-юриш ҳаракат феъллари, cause- каузативлик. Масалан: 1.a. The pencil rolled off the table.; 1.b. The pencil blew off the table (Talmy 1985; 61). Л.Талми келтирган мисолларидаги қалам (1a– б) ҳаракатланувчи шакл ёки ҳеч бўлмаганда концептуал равишда ҳаракатланадиган объект сифатида белгиланади. Мазкур (1a– б) мисолларда объектнинг механик ҳаракати номаълум таъсир остида содир бўлганлиги сабаб қалам (figura) стол (макон) йўналиш (off the table) ҳаракат “roll” таркибий қисмларида иборат бўлган ички компонентлардан ташкил топган. Иккинчи мисолда объектнинг макондаги ҳаракат ташқи таъсир натижасида, яъни каузацияга учраши орқали маконни тарқ этиши назарда тутилади. (Talmy, 1975; 181) Муаллиф мисолларидаги ҳаракат ўз навбатида йўналишни бошланғич, ўрта ва якуний қисмларга эга эканлигини таъкидлайди. (Talmy, 2000; 265). Бошқа тадқиқотларда йўналишнинг ушбу қисмлари “source” (манба) ёки “purpose” (мақсад) деб аталади (Langacker, 2000; 55). Ҳаракат ҳодисаси муайян эркин яъни “ ёрдамчи ҳаракат ёки асосий ҳаракати ёки ҳолати билан бир вақтда намоён бўладиган воқеа-ҳодисаси тарзда намоён бўлади (Talmy, 2000; 152). Келтирилган (1 а) мисолида “roll” феъли ифодалаган ҳаракатнинг ҳаракатга келиш сабаби ва ҳаракатга келтирувчи восита номаълум. Ҳар қандай ҳаракат, воқеа ва ҳодисалар содир этилишининг ўзига хос маълум сабаблари мавжуд. Жумладан (1 б) мисолида “blow” ҳаракат феъли маълум каузацияга учраши натижасида ҳаракатнинг юзага келганлиги маъноси

ифодаланган. Таҳлил этилаётган феълларнинг ҳаракат компонентлари таркибий қисмида "олдинга ҳаракат" ва "айланма ҳаракат" семалари мавжудлиги билан фаркланади.. Мазкур фаркланишлар маълум манбаларда translocational (Rohde, 2001; 33) "ёки" translocative (Zlatev, 2007; 333) объект ўзининг жойлашув нуқтасидан иккинчисига ўзгаришига нисбатан қўлланилади (Talmy, 2000; 35).

Л.Талми таҳлил қилган 1 (а) мисолдаги феъл ҳаракати translocative ҳодиса сифатида баҳоланди. Бунда объект автоном ҳаракатга эга саналади. Кейинги (1 б) мисолдаги объект ҳаракати эса маълум каузация таъсири кўзга ташланди ҳамда автоном ҳаракат сифатида қаралмайди. Л.Талми концепсиясида эътибор бир семантик гуруҳга тегишли бўлган феълларнинг илдизини аниқлашга қаратилди. Аммо, В.Крофт мазкур фикрга предлоглар ва послелоглар бир хил вазифани бажариб, улар фақатгина белгиловчи вазифани билдиради деган мулоҳаза билдиради (Croft, 2010: 205). Феълларни маъно кўламини кенгайтириш бошқа бирликлар билан бирикиш имкониятларини ошириш учун ҳар бир феълнинг этимологияси ва тараққиётига назар ташлаш орқалигина маълум жавоб топиш мумкин. Таҳлилимиз объекти бўлган "roll" ва "blow" феълларининг этимологиясига ва тараққиётига эътибор қаратамиз.

XI – асрда англо саксон луғатида латин тилидан "ferventis oceani" яъни "денгизда юрмоқ" каби таржимасида учрайди. Ушбу ҳолат аста-секин "бирон бир жойдан бошқа жойга ҳаракатланиш ва саёҳатга чиқиш" маънолари орқали кенгайиб борди. Аммо XIII – асрга қадар "пиёда сайр қилмоқ" маъноларини мавжудлиги тўпланган материалларда учрайди. Ушбу феъл қадимги немис тилидан "walkan, walken" яъни "инсоннинг қўл ҳаракатлари" маъносида ишлатилган. Масалан: 3. He bade his mene do ordene faste An ovne . . . Ande perin Cristyne shulde thei caste . . . Fyve daies togedire . . . Sche welkide perin to &froo. 3. U odamlariga tezda pech tayyorlashni buyurdi; va ular Kristinani unga tashlashlari kerak; u ketma -ket besh kun ketma -ket yurdi.

"Roll" феълнинг ўзлашиши қадимги wealcan (walk) ифодаланган "айланмоқ, улоқтирмоқ" каби маъноларини йўқолишига сабаб бўлган. Инглиз тили этимологик луғатидаги "wealcan" феъли изоҳида "walk" феъли қадимги инглиз тили даврида "айлантирмоқ, улоқтирмоқ, бирон бир жойдан иккинчи жойга ҳаракатланмоқ, саёҳат қилмоқ, бормоқ" каби маъноларини келтирилган. XV асрга келиб wealcan феълнинг "оёқда пиёда саёҳат қилмоқ, пиёда юрмоқ, сайр қилмоқ" маънолари сақланиб қолган (**Oxford concise dictionary of English etymology, 2017; 409**). Ушбу феъл ифодалаган "айланма ҳаракат" маъноси муомаладан чиқишига "roll" феъли ўзлашиши сабаб бўлган, деган хулосага келишимизга ундайди. Мазкур феъл англатадиган "айланма" ҳаракат маъноси қадимги инглиз тили даврида wealcan феъли ёрдамида ифодаланган. Масалан: 3. þa geseah he an scip ut on þære sæ swa swiðe torfigende fram þan wealcendum sæs uðum. У денгиз айлантириб улоқтираётган кемани кўрди. Ушбу мисолда wealcan феъли замонавий инглиз тилидаги "roll" феъли англатадиган "айланма ҳаракат" маъносини ифодалаб келган. Замонавий инглиз тилида "roll" феъли англатадиган кўчма маъноларининг баъзилари wealcan феъли ёрдамида ифодаланганлигини гувоҳи бўлишимиз мумкин. Масалан: 4. Ða ingeðoncas ðe wealcaþ in ðæs monnes mode. Кишининг айланаётган фикрлари. Ушбу мисолда "roll" феъли кўчма маънода ишлатилган. Яъни инсоннинг ўй-хаёллари ва кечинмалари унинг онгида кечиши тасвирланган.

Бундан ташқари қадимги инглиз тили даврида "hwearfian" феъли "roll about" яъни айланмоқ маъноси ифодалаган. Масалан: 5. Halige englas ðærabutan hwearfiaþ. Яъни муқаддас жойлар атрофида фаришталар айланиб юришади. Қадимги инглиз тили давридаги "wealwian" феъли "roll around" думаламоқ маъносини англатган. 6. Mid þam þe hit swa wealweode geond þone widgillan feld. У айланаётган атроф кенг майдон эди. Масалан: 7. Wealcynde ea. Айланаётган сув. "Windan" феъли қадимда "биронбир жойдан бошқа жойга ҳаракатланиш" маъносини ифодалаган. Масалан: 8. Swa ðæt his eage wand ut mid ðæm slæge. Унинг зарбаси туфайли унинг кўзлари учиб кетди. Бу ерда демак ёрдамчи ҳаракат туфайли айланма ҳаракатнинг юзага келиши намоён бўлган. "Trenden" феъли "айланмоқ" маъносини ифодалаган. Масалан: 9. In wintir tyme ofte þe sonne trendiþ and passiþ in a schorter cercle þan in somir tyme. Ёзга қараганда қиш мавсумида куюш қисқа айланади ва ҳаракат қилади.

Умуман олганда "roll" феъли латин тилидан француз тили орқали 13 асрларда ўзлашган (**Oxford concise dictionary of English etymology, 2017; 409**) бўлиб "айланма ҳаракат" маъносини англатган. XIV асрда "roll" феъли инглиз тилига мослашиб улгурган эди. Бунга В. Шекспир асарларида "roll" феълнинг қатор маъноларида қўлланилганлигини гувоҳи бўлишимиз мумкин. Масалан: 10. Hamlet's black shirt, one sleeve rolled up, the other down, his two mismatched shoes, beneath Polonius's long robe. Келтирилган мисолда "roll" феъли айланма ҳаракат

маъносини ифодалаб келган. Гамлетнинг қора кўйлагининг енги айланма ҳаракат орқали шимарилганини кўрсатиб берган. Ушбу ҳаракатда биз енгнинг вертикал ҳолатда ҳаракатланганини кузатишимиз мумкин.

Масалан: 11. Surely there can be no interpretation of Coriolanus that justifies him, even for a moment, suddenly rolling a saucy eye and bending his right knee in to his left in a Windmill curtsy? Ўн биринчи мисолда “roll” феъли айланма ҳаракатни ифодалаб келган. Аммо ушбу мисолда кўзнинг айланиши яъни ҳаракат горизонтал ҳолатда бўлаётгани тасвирланган. Кўз қорачиғининг ўзи ўқи атрофида айланишини ифодалаб келган. Масалан: 12. Fog and mist roll in with superimposed titles fading in and out, while the Third Ear Band provides discordant violin and bagpipe music for the departure of the witches' rickety cart. Ўн иккинчи мисолда “roll” феъли юқорида берилган мисолларда ифодаланиб келган горизонтал ҳамда вертикал ҳаракатларни мужассамлаштириб иккала ҳаракатни яъни туманнинг олдинга ва пастдан юқорига қараб ҳаракатланишини ифодалаб келган. Масалан: 13. He rolleth under foot as dooth a bal. У оёқларини оёқ остида тўпни айлантиргани каби айлантирди. Ушбу келтирилган мисолда оёқлар ёрдамида келтириляётган ҳаракат назарда тутилмоқда. Яъни оёқлар остидаги айланма ҳаракат кўрсатиб берилган. Замонавий инглиз тилида “roll” феълининг бир қанча маъноларини учратишимиз мумкин. Масалан: 14. Occasionally, the smoke came rolling down the chimney as though it could not bear to go out into such a night (Great Expectations Charles Dickens. 1861. - 558). Мазкур мисолда “roll” феъли жонсиз предметнинг вертикал айланма ҳаракатини ифодалаган. Юқоридаги инглиз тили этимологик луғатида мазкур феълнинг ушбу маъноси изоҳига дуч келмадик. Кўринадики “roll” феълнинг тараққиёти натижасида янги ҳаракатнинг вертикал айланма ифодасини шаклланганлиги кузатиш мумкин. 15. He had rolled a handkerchief round his head, and his face was set and lowering in his sleep (Great Expectations". Charles Dickens. 1861. - 577) Келтирилган мисолда “roll” феъли каузатив маъно ифодалаганлигини кузатишимиз мумкин. Материаллар далилича ушбу феъл таҳлили бизгача етиб келмаган ёзма манбалар (бадий адабиётлар намуналари, этимологик луғатлар) асосида амалга ошириб бўлганлигидан кейин “Roll”, “Blow” феъли қандай қўшимча семантик маъноларига эга бўлганлиги борасида тасаввур қилиш қийин. Шунингдек қадимги инглиз тили давридаги барча юриш ҳаракат феъллари тўлалигича бизгача етиб келмаган ва уларнинг семантик ўзгариши сабаблари борасида маълумотлар етарли эмас. Энг муҳими шундаги, асосан қадимги инглиз тили даврида фақатгина баъзибир феъллар манбаларда кенг қўлланилган. Шунинг учун қадимги инглиз тили даврида юриш ҳаракати феълларининг тўлиқ семантик маъноларини аниқлаш биров мураккаблик туғдиради.

Фойдаланилган адабиётлар руйхати:

1. Croft, William, Willem Hollman, Violeta Sotirova & Chiaki. Revising Talmy's typological classification of complex event constructions 2010.-P.201-35.
2. Fanego T. Motion events in English // The emergence and diachrony of manner salience from Old English to Late Modern English. Folia Linguistica Historica 33., 2012. -P 29
3. Filipović. Talking about motion 2007. – P 35-250.
4. Langacker. Constructions and constructional meaning // New directions in cognitive linguistics. 2009. – P.225-67.
5. Slobin Dan I. Two ways to travel: Verbs of motion in English and Spanish // Grammatical constructions: Their form and meaning., Clarendon Press., 1996.
6. Talmy. Lexicalization patterns // Semantic structure in lexical forms. Language typology and syntactic description. Vol. 3, 1985 -P. 57– 149.
7. Talmy. Path to realization // A typology of event conflation. Proceedings of the Annual Meeting of the Berkeley Linguistics Society 7, 1991 - P. 480 – 510.
8. Zlatev. Spatial semantics // The Oxford handbook of cognitive linguistics. 2007. – P 318
9. Мирсанов Ф. Инглиз ва ўзбек тилларида юриш ҳаракат феълларининг акционал ва аспектуал хусусиятлари. Автореферат. Филология фанлари номзоди., Т:2009.

УЎК: 811.512.133'373.2:254.2-24(043.3)

ОҒАҲИЙ ТАРИХИЙ АСАРЛАРИДА ҚУРЪОНИЙ ЛАФЗЛАР Р.Махмудов, катта илмий ходим, Хоразм Маъмур академияси, Хива

Аннотация. Ушбу мақолада ўзбек тилида ва Огаҳий тарихий асарларида учрайдиган Қуръони Карим орқали ўзлашган сўзлар таҳлили амалга оширилган.

Калит сўзлар: тарихий асар, ўз қатлам, Қуръоний сўзлар, ўзлашма, арабий сўз, диний атама.

Аннотация. В данной статье анализируются заимствование через Коран на узбекском языке и в исторических трудах Агахи.

Ключевые слова: историческое произведение, собственный слой, Коранические слова, заимствования, арабское слово, религиозный термин.

Abstract. This state analyzes borrowing through the Koran in the Uzbek language and in the historical works of Agahi.

Key words: historical work, own layer, Quranic words, borrowings, Arabic word, religious term.

Қуръоний лафзлар дунё тилшунослигида энг кўп ўрганилган ва ўрганилаётган йўналишлардан биридир. Жаҳон тилшунослигида XIX аср охири XX аср бошларидаёқ “Quranism”, рус тилшунослигида “Коранизм” атамаси пайдо бўлган. Жаҳон тилшунослари шу даврларданок Қуръоний сўзларнинг маъноси, уни ўзлаштирган тиллардаги талаффуз вариантларини ўргана бошладилар. Исломи дини кириб борган ҳар бир давлатда яшовчи миллатлар тилида Қуръоний лафзлар мавжудлигидан келиб чиққан ҳолда тилшуносликнинг ушбу йўналишини дунё тилшунослигида энг кўп таҳлилларга, баҳсларга сабаб бўлувчи йўналиш дейиш мумкин. Лекин минг афсуски ўзбек тилшунослигида бу йўналишда ҳамон тадқиқотлар олиб борилмаяпти. Қуръоний лафзларни тил нуқтаи назаридан таҳлил қилиш ўзбек тилшунослигининг энг долзарб масалаларидан бири. Бу йўналишдаги изланишлар Қуръони Карим суралари, оятлари маъноларини анчайин мукамал ўрганишга, тўғри талқин қилиш ва тўғри англашга боис бўлиб, турли оқимларнинг нотўғри талқин ва тафсирларига берилишининг олдини олади. Айни шу сабабдан биз ишимизнинг ушбу қисмида имкон қадар Огаҳий тарихий асарларида учрайдиган Қуръоний лафзларга тўхталиб ўтиш ниятидамиз.

Аввало атама изоҳига тўхталсак: жаҳон тилшунослигида “Quranism” ёки “Quraniti” атамаси Қуръони Карим таъсирида маълум тилга кириб келган қуръоний сўзларга ёхуд ислом динини қабул қилиб, исломий сўзларни ўз нутқида кенг қўллашга нисбатан айтилади.

Рус тили таъсирида XX асрда ушбу атама ўзбек тилида ҳам маълум вақт қўлланган. Бугунги замонавий тилшуносликда ушбу атама деярли қўлланмайди, чунки, юқорида таъкидланганидек, бу йўналишда ўзбек тилшунослигида деярли тадқиқот олиб борилмайди.

Биз “Қуръонизм” атамасини ўз тадқиқотимизда қўллашни лозим кўрмадик. Унинг ўрнига “Қуръоний лафзлар” атамасини қўллашни маъқул топдик. Эътиқод масаласи нозик ҳамда алоҳида ёндашувни талаб қилиши шубҳасиз, қолаверса, биз ўзбек халқида – аждодларимиз ҳамда замондошларимизда ислом дини ва Қуръони Каримга бўлган меҳр-муҳаббат, ҳурмат, эъзоз чексиз. Имом Бухорий, Имом Термизий, Ал-Марғоний, Аз-Замахшарийларнинг ислом дини тараққиёти ва ривожига кўшган ҳиссасини эслашнинг ўзи кифоя. “Қуръоний лафзлар” атамаси шу ва бошқа бир қанча омиллар туфайли маъқул топилди.

Биз ҳар қандай ўзлашмани қуръоний лафз дея олмаймиз. Ўзлашма қуръоний лафз саналиши учун маълум талабларга – мезонларга жавоб бериши лозим. Демак, қуйидаги мезонларга жавоб бера оладиган ўзлашмаларни биз қуръоний лафз деб атаймиз:

- 1) энг аввало, сўз Қуръони Каримнинг бирор ўрнида учраши лозим;
- 2) сўз Қуръони Карим таъсирида туркий тилга (ўзбек тилига) кириб келган бўлиши зарур;
- 3) ўзлашма Қуръони Каримдан аввалги туркий тил луғат таркибида учрамаслиги керак, агар у Қуръони Карим ва ислом дини ёйилмасидан аввал араб тилидан туркий тил лексиконига кириб келган бўлса, демак у қуръоний лафз эмас, шунчаки арабий ўзлашма ёки муарраб бўлади. Лекин бундай тарзда Қуръони Карим ва исломдан аввал араб тилидан туркий тилга сўз ўзлашиши нисбатан кам.

4) Қуръони Каримда учрамай, ҳадислар орқали туркий тилларга кириб келган сўзлар ҳам қуръоний лафз ҳисобланмайди.

Демак, Қуръоний лафзлар – бу, қадимги тил даврида сўнгра эски туркий тил даврида (ўзбек тилига) Қуръони Карим таъсирида кириб келган сўзлардир. Табиийки, уларнинг барчаси ўзлашма. Лекин генетик нуқтаи назардан уларнинг барчаси ҳам соф арабий сўз эмас. Айримларининг генезиси қадимги араб тилига бориб тақалса, айримлари араб тилига бошқа тиллардан ўзлашган. Бундан шундай хулоса чиқадики, Қуръоний лафзларнинг айримлари соф арабий сўзлардир, айримлари эса муарраб, яъни араб тили орқали ўзбек тилига кириб келган сўзлардир. Улар сўзсиз араб тили ва Қуръони Карим орқали ўзбек тилига ўзлашган. Қуръоний лафзлар мавзу қўлами жуда кенг. Шу сабабдан уларни мавзуй-семантик гуруҳларга бўлиб тадқиқ қилган афзалдир:

1) **Аллоҳ Таолонинг сифатларини англаувчи Қуръоний лафзлар:** Роҳман, Роҳим, Робб, Ҳай, Ғофур, Раззоқ, Ҳаким, Роъуф, Рашид, Расул, Салом, Мусоввир ва бошқалар.

Ҳозирги ўзбек адабий тилида улар Аллоҳнинг тўқсон тўққиз исми дея олдидан абд – кул компонентини қўшган ҳолда фарзандларга ном сифатида танланади, яъни антропоним сифатида фаол қўлланади. Ушбу ўринда Қуръоний сифатларининг ўзбек тилида атокли от сифатида қўлланиши кузатилади.

2) Муаккил фаришта номларини англатувчи қуръоний лафзлар: Жаброил (Жибрил), Микоил (Мийкол)

3) Қуръоний антропонимлар. Қуръони Карим таъсирида ўзбек тилига ўзлашган шахс номлари. Ушбу антропонимларнинг деярли барчаси ҳозирги ўзбек адабий тилида кенг истеъмолда. Чунончи, Иброҳим, Исмоил, Исроил, Илёс, Идрис, Исҳоқ, Довуд, Сулаймон, Закариё, Муҳаммад, Мусо, Имрон, Юсуф, Юнус, Аюб, Яъқуб, Лукмон каби қуръоний антропонимлар бугун ўзбек халқи орасида энг кўп фарзандга ном сифатида танланаётган исмлардир. Одам, Нух, Лут, Исо каби қуръоний антропонимлар гарчи фарзандга исм сифатида танланмаса-да, нутқимизда алоҳида хурмат билан кўп тилга олинадиган антропонимлардир. Пайғамбарлар номларидан ташқари Марям, Ҳорун, Узайр, Қорун, Озар, Абу Жаҳл, Ҳорут, Морут атропонимлари ҳам қуръоний лафзлар сирасига киради.

4) Қуръоний топонимлар: Макка, Мадина, Масжидил Ҳаром, Масжидил Ақсо, Курсий, Арш, Адн, Ҳавия, Аъроф, Машрик, Мағриб, Асфаласофилин, Миср, Мадян (Мидия), Рум, Тур (тоғ номи) ва бошқалар.

5) Қуръоний макон отлари: қаср, сирот, арз, само.

6) Ўлимдан кейинги ҳаёт билан боғлиқ тушунчаларни ифодаловчи қуръоний лафзлар: жаннат, фирдавс, қиёмат, охират, жаҳаннам, сирот, Адн, Аъроф, Кавсар, Ҳавия ва бошқалар.

7) Ислом арконларини ифодаловчи қуръоний лафзлар: имон, намоз, закот, ҳаж, (савм ўрнига ўзбек тилида рўза фаол қўлланади).

8) Мавҳум тушунча номларини ифодаловчи қуръоний лафзлар: жин, шайтон, иблис, малоика, малакут, малак, руҳ, фатҳ, ваъда, аҳд, кунфаякун, фотиҳа, адув (душман), жазо, фазл, мағфират, ҳидоят, нафс, зоҳир, ботил, шифо, ажр, амр.

9) Намоз билан боғлиқ тушунчаларни ифодаловчи қуръоний лафзлар: қиём, рукуъ, сажда, азон, такбир.

10) Вақт тушунчасини ифодаловчи қуръоний лафзлар: аввал, соат, аср (аср вақти), фажр (тонг вақти), лайл (кеча), шаҳр (ой), Жумъа, Лайлат ул-Қадр, алмийсоқ, явм, ийд.

11) Осмон жисмлари билан боғлиқ тушунчаларни ифодаловчи қуръоний лафзлар: ҳилол, шамс, арз, сирож.

12) Аллоҳни улуғлаш билан боғлиқ қуръоний лафзлар: машааллоҳ, иншааллоҳ, алҳамдулиллаҳ, субҳаноллоҳ.

13) Қуръон одоблари билан боғлиқ тушунчаларни ифодаловчи қуръоний лафзлар: хулқ, собр (сабр), шукр, зикр, тақво.

14) Қуръон орқали бажаришдан қайтарилган амалларни ифодаловчи қуръоний лафзлар: фахш, зино, ҳаром, уфф тортиш, куфр, ширк, хамр.

15) Қуръон номлари ва сифатларини ифодаловчи қуръоний лафзлар: қуръон, калом, фуқон, лавҳ, лавҳ ул-маҳфуз, мусҳаф, китоб, асотир, масал, бурҳон, тафсир.

16) Илоҳий китоблар номларини англатувчи қуръоний лафзлар: Таврот, Инжил, Забур.

17) Қуръонда таърифланган инсоний сифатларни ифодаловчи қуръоний лафзлар: масих, мўъмин, қори, муслим, мискин, ятим, мусофир, мушрик, мунофиқ, каззоб, ғофил, золим.

18) Дунё тушунчасини ифодаловчи қуръоний лафзлар: дунё, ҳаёт, олам.

19) Ижтимоий-маиший тушунчаларни ифодаловчи қуръоний лафзлар: ёқут, маржон, мажус, дин, мерос, талок, шеър, тиловат, инсон, насоро, нусха, мушк, мизож (мижоз), қалам, куфл (кулф), қурбон, атиқ (осору атиқа), тўфон, сурат, садақа, салавот, силсила (занжир), закот, жизъя, еҳсон, ризк, тижорат, тобут, бўҳтон, барака ва бошқалар.

20) Ижтимоий мақом, мансаб ва унвонни англатувчи қуръоний лафзлар: набий, расул, султон, малик, вазир, фиръавн, абд.

21) Ўлчов маъносини англатувчи қуръоний лафзлар: мисқол, куб (Қуръони Каримнинг 4 оятида учрайди: 43-сура 71-оят, 56-сура 18-оят, 76-сура 15-оят, 88-сура, 14-оят), динор (3-сура 75-оят), дирҳам (12-сура 20-оят)

22) Ҳайвон ва ҳашарот номларини англатувчи қуръоний лафзлар: анкабут (ўргимчак), фил, салва, жамал (туя), наҳл (асалари), намл (чумоли), ҳисан (от).

23) **Ўсимлик номларини англаувчи қуръоний лафзлар:** сунбул, зайтун, занжабил, хардал.

24) **Қабила, ижтимоий гуруҳ номларини англаувчи қуръоний лафзлар:** ханиф, қурайш, миллат, аҳл, ол, бани, ҳизб, ҳаворий, шиа.

Огаҳий тарихий асарларида юқорида келтирилган барча мавзулардаги қуръоний лафзлар учрайди. Қуйида ана шу мавзуларга оид айрим қуръоний лафзларнинг Огаҳий тарихий асарларида қўлланиш сабаблари ва уларнинг генетик таҳлиллари ҳақидаги фикрларимизни келтирамиз.

Огаҳий тарихий асарларининг барчаси анъанавий Аллоҳга ҳамд, пайгамбаримиз (с.а.в.)га наът, чориёрга манқаб, ҳасби ҳол қисмлари билан бошланади. Айни шу қисмларда қуръоний лафзлар энг сермахсул истифода этилган ўринлардир. Қолаверса, тарихий асардаги хонлар, шаҳзодаларга бағишланган васф ўринларида ҳам қуръоний лафзлар фаол қўлланади. Ҳамд қисмида Аллоҳ Таоло васфи, сифатлари, ундан мадад сўралиши барчамизга маълум. Хусусан, қуйидаги мисолларга эътибор қаратсак: **Каримеким, карами омм муқтазоси била афроди инсондин ҳар кишиниким, соҳибдават қилмоқ истаса, салтанат тахтига миндуруб...** ёки **Ва Қодиреким, қудрати тамом ижроси била салотини жаҳондин ҳар кимарсаниким...** [14, 3] Яратганнинг тўқсон тўққиз сифатидан бир нечаси Огаҳий тарихий асарларида тилга олинган.

Шунингдек, бугунги кунда энг фаол тарзда қўлланивчи қуръоний лафзлардан бири, ислом динига эътиқод қилувчи ҳар кимса тилида энг кўп янграйдиган калима бу, сўзсиз, “Аллоҳ” калимасидир. Ушбу қуръоний лафз маҳаллий талаффузимизга мосланган ҳолда “Оллоҳ” тарзида ҳам ўзбек тилида истифода этилади. Огаҳий ушбу қуръоний лафзни якка ҳолда ўз тарихий асарларида кам истифода этса-да, Аллоҳни улуғловчи жумлаларда: *иншаоллоҳ, алҳамдулиллоҳ* каби; антропонимларда: *Оллоҳқулихон, Оллоҳназар, Оллоҳберди* каби; қуръоний оятларни келтириш ҳамда бирор тарихий шахсни эзгу ният билан эслаш жараёнида қўлланивчи исломий сўз, бирикма ва ибораларда: *ҳаррақоллоҳу таоло, таввалоллоҳу таоло, зайноллоҳу таоло, миноллоҳи-л-ионат, наввараоллоҳу марқадҳу,* каби ўринларда кўп қўллаган: *Хоразм мамоликининг шаҳриёри соҳибихтиёри, аъло Аллоҳу таъоло шонаҳу, ҳамвора комёб ва комкорлиг сарирининг оромгузини бўлғай...* [13, 243] ёки *Чун саъти раҳмати илоҳий тааддуди анкаҳа ва жамеъи извожи мутааддида жавозин сийға амри била каромат қилди, Оллоҳи таоло ва таборака айтганига кўра...* [18, 224] Ушбу қуръоний лафзнинг туркий тилга кириб келиши айни Қуръони Карим билан боғлиқ. Лекин ушбу калима соф арабий ўзлашма эмас, балки муаррабдир. Араб тилида ушбу сўз **الله** – ал-илаҳ – илоҳий куч, бутун мавжудот яратувчиси маъносини англатади ва унга таоло – улуғ, олий сифати қўшиб айтилади. Ушбу қуръоний лафз Қуръони Каримда энг кўп учрайдиган лафзлар сирасидандир. Ушбу сўзнинг генезиси ҳақида қадимдан кўплаб баҳслар бўлган. Ар-Розий [16, 84] ва Абу Ҳайён [12, 15] каби тилшунослар уни ибронийдан сурёний тили орқали ўзлашганига ҳамфикр бўлишган. Лекин катта кўпчилик бошқа араб тишунослар уни соф арабий сўз эканлигини таъкидлашган. Аммо шундай бўлса-да, ушбу қуръоний лафзнинг қай тарзда шаклланиши ва генезиси ҳақида ихтилофга боришган. Ғарб тилшунослари эса ушбу сўзнинг генезиси жуда қадимий эканлиги ва айни ибронийдан оромий тилига, сўнгра сурёнийга ва сафовий орқали семит тиллар гуруҳига мансуб араб тилига кириб боргани тўғрисида ҳамфикрдирлар [4, 571].

Дарҳақиқат, ушбу сўз исломдан аввал ҳам араб тилида фаол қўлланиши ҳақида айрим манбалар мавжуд. Хусусан, Шимолий Арабистонда яшаган самуд қабиласи ибодатхонасидан милодий 2-3 асрларга оид ёзма манбада таъкидланишича, самуд қабиласининг бош илоҳи “Аллоҳ” бўлган. Шимолий араб қабилаларидан бири бўлган сафовийлардан қолган ёзма манбаларда “Ҳолло” сўзи учрайди ва у *бош худо* маъносида истифода этилган. Айни шу шаклда сурёний ва иброний тилларида ҳам *худо* маъносидаги сўз мавжуд. *Ҳолло* сўзидаги *ҳо* қадимги семит тиллар гуруҳида ва сурёний ҳамда ибронийда аниқлик артикли маъносида қўлланган. Тилшунос ва диншунослар орасида ислом динидан аввал айрим араб қабилаларининг, шунингдек, Макка аҳлининг худоларидан бири бўлган деган фараз ҳам мавжуд. Ушбу лафз исломдан аввал ҳам *яратувчи, худо* маъноларида истифода этилгани ҳақида фикр юритишимиз мумкин. Бу фикримизга пайгамбаримиз (с.а.в.)нинг оталари ҳам *Абдуллоҳ* дея аталгани далил бўла олади. Айни дамда, Иброҳим (а.с) динига ва у яккаю ягона деб билган яратган Аллоҳга эътиқод қилишга даъват этган ҳамда бошқа бут санамлардан воз кечишга ундаган ханиф қабиласида ҳам Аллоҳ ягона яратувчи дея тан олинган. Улар исломдан илгари яккахудоликни илгари сурганлар. 610 йилда пайгамбаримиз (с.а.в.)га дастлабки ваҳий

келгандан сўнг ислом динига эътиқод қилувчилар орасида Аллоҳдан бошқа илоҳ йўқлиги имон асосини ташкил этди. Бошқа халқлар қатори туркий тилларга ҳам Аллоҳ калимаси Қуръони Карим орқали кириб келди.

Қуръони Каримда энг фаол қўлланган сўзлардан, шунингдек, Қуръони Карим орқали ўзбек тилига ўзлашган Аллоҳ таолонинг сифатларидан бирини англатувчи *Робб (Раб)* лафзи ҳақида ҳам тўхталиб ўтиш жоиз. Ушбу қуръоний лафз аслан *ҳукмдор хўжайин* маъносини англатади. Огаҳий тарихий асарларида биз ушбу қуръоний лафзни асосан шеърий парчаларда, мурожаат санъати қўлланган бир неча ўринларда учратамиз:

Ё Раб, тилима каломи хуш жорий қил,

Маъни гуҳарини килким ийсори қил [17, 32].

Қуръони Каримда ва араб тилида *Аллоҳ, Яратган, Тарбияловчи* маъноларида, ҳозирги ўзбек адабий тилида ҳам айни мазмунни ифодалаган ҳолда фаол истеъмолда, қолаверса, ушбу сўз асосида ҳосил қилинган *Раббий* (ё *Раббий* шаклида) нутқимизда кенг қўлланади. *Робб (Раб)* сўзи ҳам аслида муаррабдир. Араб тилига сурёний тили орқали исломдан олдин кириб келган. Кўпгина тадқиқотчилар ушбу сўзни умумэроний сўзлардан бири эканлиги борасида ҳамфикрдирлар [7, 136]. Чунончи, паҳлавийдаги *rabā* – *буюк, муҳтарам, улугвор* [8, 190] сўзи оромий орқали ибронийга сўнгра сурёний тилига кириб борган. Сурёний тили воситачилигида шимолий семит тиллар гуруҳига ўзлашган. Раввин тилидаги *רַב* – улугвор маъносини англатувчи сўз ҳам айни ўзак билан боғланиши шубҳасиз. Оромий тили ёзма манбаларида биз *רַב* – *rabā* сўзига кўп дуч келаемиз: *רַב שׁוֹמֵר* – *бозор бошлиғи*, *רַב קָיִשׁ* – *қўшин сардори* каби бирикмаларда ушбу сўзнинг турли маъноларда қўлланганини кузатамиз [5, 145]. Лекин оромий манбаларда биз бу сўзнинг *бошлиқ* маъносини учратсак-да, *илоҳ* маъносини учратмаймиз. Ушбу сўзнинг илоҳ маъносини касб этиши сурёний христианлари билан боғлиқ [10, 299]. Сурёний тили таъсирида исломдан олдинги шеърийят ва ёзма манбаларда *Робб* сўзи илоҳ маъносида қўллана бошланган [9, 196]. Ислом динида, Қуръони Каримда ушбу сўз яқкаю ягона Аллоҳ, Яратган каби маъноларни ифодалаган ҳолда кўплаб оятларда учрайди.

Қуръоний антропонимлар ҳам ўзбек тилида жуда фаол қўлланади. Айниқса, пайғамбарлар номи бугунги кунда ҳам ўзбек халқида энг кўп исм сифатида танланаётгани қувонарли ҳол. Бу ҳол қадим-қадимдан давом этиб келаётган анъанадир. Демак, қуръоний антропонимларга, уларнинг маъноларига халқимиз қадимдан этибор қаратган. Шу сабабдан бўлса керак, Огаҳий тарихий асарларида ҳам қуръоний антропонимлар кўп учрайди. Қуйида уларнинг айримларини генетик таҳлил қиламиз:

Исмоил антропоними. Ушбу антропоним ҳам Қуръони Каримнинг бир неча сураларида тилга олинган. Туркий тилларга айни Қуръони Карим орқали ўзлашган. Огаҳий тарихий асарларида ҳам анча фаол қўлланган, биргина “Гулшани давлат”нинг ўзида етти ўринда учрашини кузатдик: *Бухоро элчиси Мирза Убайд мирохурбоши Исмоилбой Хонақоҳийнинг ҳамроҳлиқи била остони олий хокбўслиқи шарафига дохил бўлуб...*[14, 160]

Ушбу антропоним ҳам муарраблардан бўлиб, дастлабки исломшунос тадқиқотчилардан Ал-Жаволикий [1, 9], Ал-Хафожий [2, 10], Ас-Суютий [3, 138] каби забардаст олимлар сўзнинг *اسماعيل، اسمعيل، اسمائيل، اسمائيل* шакллари келтириб, унинг араб тилига бошқа тилдан ўзлашганини таъкидлайдилар. Ушбу антропоним антик давр тилларида ҳам учрайди. Чунончи юнон тилидаги *Ἰσμάηλ*, сурёнийдаги *ܐܝܫܡܝܐܝܠ*, эфиопдаги *አስማኤል*, ибронийдаги *אִשְׁמָאֵל* сўзлари фикримизнинг далилидир. Иброний *אִשְׁמָאֵל* – Ишмаэл ўзлашмаси Арабистон яриморолининг шимолий ва жанубий қисмлари қадимий ёзма ёдгорликларида тез-тез учраб туради [6, 155-156]. Хусусан, Шимолий Арабистондан топилган, Ҳимёрий ёзма ёдгорлиги ва Жанубий Арабистондан топилган Саффоний ёзма ёдгорлигида учрайдиган *אִשְׁמָאֵל* сўзи айни иброний *אִשְׁמָאֵל* ва эфиоп тилидаги *አስማኤል* сўзлари бир хилликни касб этади. Демак, ушбу сўзлар орқали исломдан аввал қадимги араб тилига Ишмаэл кириб келган. *ш* нинг *с* га ўзгариши, *э* нинг *и* га ўзгариши фақат ислом даврига келибгина амалга ошган ва худди Иброҳим каби, Исмоил антропоними ҳам фақат Қуръони Каримдан бошлабгина Исмоил тарзида қўллана бошланган ҳамда шу шаклда барча исломга эътиқод қилувчи халқлар тилларига кириб борган.

Миср топоними. Ушбу тооним Қуръони Каримда беш бора: 2-сура 61-оят, 10-сура 87-оят, 12-сура 21- ва 99-оят, 43-сура 51-оятларда асосан Мусо (а.с.)ва Юсуф (а.с.) билан боғлиқ ўринларда тилга олинган. Ўзбек мумтоз адабиётида ҳам шу анъана сақланиб қолган, десак хато бўлмайди. Чунончи, Огаҳий тарихий асарларида ҳам бу анъана давом этирилган: *Ва жиловдорлиқга икки паричеҳра ва гуландом ёш ва барно гулом келтурдиким, хўблукда ҳусну*

жамол бозори ичра Юсуфи Мисрий жон нақдин талаб қўлига олиб, анга харидор бўлур эрди [15, 170].

Ушбу топоним ҳам муарраблардан бири бўлиб, Қуръони Карим ва араб тили орқали туркий тилларга ўзлашган. Араб тилига ушбу топоним ибронийдаги מִצְרַיִם, эфиоп тилидаги **ሞሳ** - *Minaean* орқали кириб келган. Шимолий Арабистон ёзма ёдгорликларида ушбу топоним **𐤌𐤓𐤁** шаклида [9, 348] ибронийдаги *Minaean*га мос тарзда ёдга олинган. Зиммерн ҳақли равишда ушбу топонимнинг генезиси аккад тилига бориб тақалишини таъкидлайди [11, 91]. Фақат Қуръони Каримдагина ушбу топоним مصر шаклини олган ва шу тарзда ислом динини қабул қилган халқлар тилига кириб борган.

Юқоридагилардан шуни хулоса қилиш мумкинки, қадимги туркий тилнинг сўнги даврларида, янада аниқ қилиб айтганда, IX-X асрлардан бошлаб Қуръони Карим таъсирида туркий тилларга арабий ўзлашмалар кириб кела бошлади. Эски туркий тил ва эски ўзбек адабий тили даврида бу жараён янада жадаллашиб, ўзининг авж палласига кирди. Натижада туркий тиллар а эски ўзбек адабий тилида Қуръони Карим таъсирида соф арабий ўзлашмалар ва муарраблар янада кўпайди. Ушбу ўзлашмалар барча соҳаларда кенг қўлланди. Бу тилнинг ифода имкониятларини ҳамда луғат таркибини янада бойитди. Навоий асарларида ушбу ўзлашмаларни турли маъноларда қўлланганини кузатсак, Огаҳий тарихий асарларида улар янги-янги маъно кирраларини бизга кўрсатади. Ушбу ўзлашмаларнинг катта кўпчилиги бугун ҳам ўзбек тилида айниқса диний, қолаверса, маданий, маърифий, ижтимоий, сиёсий ва бошқа соҳаларга оид атамалар орасида фаол қўлланиб келмоқда. Уларни тадқиқ қилиш, генезисини аниқлаш, ўзига хос маъно тарққиётини очиб бериш, Қуръони Карим ва ҳадиси шарифлардаги ҳамда мумтоз адабиётимиз асарларидаги, қолаверса, ҳозирги ўзбек адабий тилидаги маъноларини қиёсан ўрганиш жуда муҳим аҳамият касб этади. Олинган натижалар этимологик, изоҳли ва бошқа турдаги луғатларимизни янги маълумотлар билан бойитиши шубҳасиз.

Фойдаланилган адабиётлар рўйхати:

1. Al-Jawālīqī. Al-Mu'arrab, ed. Sachau. Leipzig, 1867. –P. 9.
2. Al-Khafājī. Shifā al-Ghalīl fī mā fī Kalām al-‘Arab min ad-Dakhīl. Cairo, 1325. –P. 10.
3. As-Suyūti. Al-Muzhir fī ‘Ulūm al-Lughā, 2 vols. I vol. Cairo, 1282. –P. 138.
4. Grünbaum M. Über schem hammephorasch und über sprachliche Nachbildungen. In ZDMG, 39. 1885. –P. 571.
5. Harris Z.S. “Glossary of Phœnician,” in his Grammar of the Phœnician Language. Philadelphia, 1936. –P. 145.
6. Horowitz J. Jewish Proper Names and Derivatives in the Koran. In the Hebrew Union College Annual, II. Cincinnati, 1925. –P.155, 156.
7. Jeffery A. The foreign vocabulary of the Qur’an. Leiden-Boston. 2007. –P. 136.
8. Pahlavi-Pazand Glossary, by Hoshangji Jamaspji Asa, revised by M. Hang. Bombay, 1870. –P. 190.
9. Ryckmans G. Les Noms propres sud-sémitiques, I–III. I vol. Louvain, 1934–5. –P. 348.
10. Sprenger A. Das Leben und die Lehre des Mohammad, 3 vols. Berlin, 1861. № 5. –P. 299.
11. Zimmern H. Akkadische Fremdwörter als Beweis für babylonischen Kultureinfluss. Leipzig, 1917. –P. 91.
12. Абу Хайён ал Фаротий. Баҳр ал-муҳит. I жилд. – Байрут. Дор ал-фикр. 1992. –Б. 15.
13. Муҳаммад Ризо Эрнийезбек ўғли Огаҳий. Асарлар. IV жилд. Риёзу-д-давла. Нашрга тайёрловчи А.Ўрозбоев. – Тошкент. Шарқ. 2020. – Б. 243.
14. Муҳаммад Ризо Эрнийезбек ўғли Огаҳий. Асарлар. VI жилд. Гулшани давлат. Нашрга тайёрловчи А.Ўрозбоев. – Тошкент. Шарқ. 2019. – Б. 3.
15. Муҳаммад Ризо Эрнийезбек ўғли Огаҳий. Асарлар. VII жилд. Шоҳиду-л-икбол. Нашрга тайёрловчи Н.Шодмонов. – Тошкент. Шарқ. 2019. – Б. 170.
16. Фахриддин ар-Розий. Мафотих ал-ғойб. I жилд. – Байрут. Дор ал-фикр. 1977. –Б. 84.
17. Шермуҳаммад Авазбий мироб ўғли Мунис, Муҳаммад Ризо Эрнийезбек ўғли Огаҳий. Асарлар. II жилд. 1-китоб. Фирдавсу-л-икбол. Нашрга тайёрловчи И.Бекчонов, Н.Полвонов. – Тошкент. Шарқ. 2019. – Б. 32.
18. Шермуҳаммад Авазбий мироб ўғли Мунис, Муҳаммад Ризо Эрнийезбек ўғли Огаҳий. Асарлар. II жилд. 2-китоб. Фирдавсу-л-икбол. Нашрга тайёрловчи И.Бекчонов, Н.Полвонов. – Тошкент. Шарқ. 2019. – Б. 224.

УЎК 81-13

ҲОДИ ЗАРИФОВ ИЖОДИ ВА ЎЗБЕК ФОЛЬКЛОРИ НАМУНАЛАРИНИНГ ЁЗИБ ОЛИНИШ ТАРИХИ

Б.Мирзаева, кичик илмий ходим, ЎЗР ФА Ўзбек тили, адабиёти ва фольклори институти, Тошкент

Аннотация. Мақолада Ҳоди Зарифов Ўзбекистонда фольклоршунослик ишларига доимий равишда раҳбарлик қилиши, фольклор ва этнография материалларини ёзиб олиш ва ўрганиш ишлари, унинг ўзбек халқ оғзаки ижоди тарихини яратиш борасидаги тадқиқотлари ҳақида фикр юритилади.

Калит сўзлар: фольклор, экспедиция, дoston, мақол, эртақ, бахши.

Аннотация. В статье рассказывается о постоянном руководстве Ходи Зарифовым фольклористической работой в Узбекистане, работе по записи и изучению фольклорных и этнографических материалов, его исследованиях по созданию истории узбекского устного народного творчества.

Ключевые слова: фольклор, экспедиция, эпос, поговорка, сказка, бахши.

Abstract. The article describes Khodi Zarifov's constant leadership of folklore work in Uzbekistan, work on recording and studying folklore and ethnographic materials, his research on creating the history of Uzbek oral folk art.

Keywords: folklore, expedition, epic, proverb, tale bakhshi.

Ўзбек фольклоршунослигига 1923 йилда “кўнгилли, ҳаваскор” фольклор тўпловчиси сифатида кириб келган Ходи Зарифов отасининг вафотидан кейин (1919) тоғаси, биринчи ўзбек профессори Ғози Олим Юнусов уйида яшайди [1]. Ғози Олим Юнусов ўзбек халқ ижоди ва этнографиясини тўплаш бўйича дастлабки экспедицияларни ташкил этган олим эди. Бунинг устига, ўша даврнинг машҳур этнографи ва фольклористи, қозоқ фольклорини тўплаш, нашр этиш ва ўрганишда салмоқли ишларни амалга оширган профессор А.А.Диваев Ғози Олим Юнусов хонадонининг энг яқин кишилари билан бири бўлган. А.А.Диваев ўзининг ўша давр матбуотида эълон қилинган мақолаларининг қирқма нусхаларидан тузилган бир альбомни Ходи Зарифовни қизиқтириш ва фанга йўналтиришни тезлаштириш мақсадида унга совға қилади. Бу альбом ҳозирги кунда Ўзбекистон Республикаси Фанлар академияси Ўзбек тили, адабиёти ва фольклори институтининг Фольклор архивида сақланмоқда. Ғози Олим Юнусов билан А.А.Диваев Ходи Зарифовга ишни ўзбек халқ мақол ва маталларини тўплашдан бошлашни тавсия этади.

Академик Тўра Мирзаев: “Йиғилган материалларни Туркистон Халқ маориф комиссариатининг илмий кенгаши қошидаги ўзбек билим комитетига топшириб турди” [1], – деб ёзган бўлса ҳам, ёш, “кўнгилли” тўпловчининг бу йилларда (1923–1926) ёзиб олган мақол ва маталлари, шунингдек, бошқа материаллари нима сабабдан бироз бизгача етиб келмаган. Бироқ шуни аниқ тахмин қилиш мумкинки, олимнинг кейинчалик тузган ва нашр этган ўзбек халқ мақоллари тўплами дастлабки тўпловчилик фаолияти даврида ўзи томонидан ёзиб олинган материаллардан ташкил топганлиги ҳақиқатга анча яқиндир [2].

Маълумки, ўзбек фольклорига қизиқиш, ёзиб олиш, ўрганилиш ишлари XIX асрнинг иккинчи яримидан бошланган [3]. XIX асрда Россия империяси Ўрта Осиё халқларининг тарихи, турмуши, этнографиясини ўрганиш учун бир гуруҳ олимларни Ўрта Осиёга экспедицияга юборди. Буларнинг орасида Н.П.Остроумов, Н.Карамзин, А.А.Кушакевич, А.Васильев, Н.Ляпунова, А.Н.Самойловичлар бор эди. Улар ўзбек халқининг эртақларини, халқ кўшиқларини, дostonларини ёзиб олди. Улар ёзиб олган халқ асарларининг ичида “Фарҳод ва Ширин”, “Ширин қиз”, “Ҳикояти Гўрўғли сулотон”, “Юсуфбек билан Аҳмадбек”, “Ошиқ Ғариб ва Шоҳсанам”, “Тоҳир ва Зухра”, “Баҳром ва Гуландом”, “Дилором”, “Хурлиқо ва Ҳамро”, “Рустами дoston” каби ўзбек халқининг шоҳ дostonларини ёзиб олгани билан тилни яхши билмаганлиги сабабли дostonлар ҳақиқий ўз даражасида ёзиб олинмаган эди.

XIX асрда рус миссионери Н.П.Остроумов ўзбек халқ нақллари, мақолларини, эртақларини ҳамда топишмоқларини ёзиб олиб, уни бир неча марта нашр этдирди. Тошкентда 1900 йили “Сказки сартов” ва 1906 йили “Сказки сартов в русском изложении” китобини нашр этдирди [4]. Н.П.Остроумов ва унга ўхшаш шахслар томонидан тўпланган материаллар баъзи бир илмий қизиқишлар туғдирса ҳам, бизнинг фольклористикамиз нуқтаи назаридан қараганда, нисбатан жуда кам қимматга эга. Чунки бу материаллар... бевосита айтувчидан эмас, балки иккинчи даражали шахслардан ёзиб олинган... [5]. Венгер олими, саёҳатчи Ҳерман Вамбери Ўзбекистоннинг Хива, Урганч, Кўнғирот шаҳарларида бўлиб, ўзбек фольклорининг намуналарини ёзиб олди. Шу тўплаган материалларини 1867 йили Лейпцигда нашр этган “Чиғатой тили дарслиги” номли китобида акс этдирди [6]. У Хоразм ва Қорақалпоғистонда бўлиб, Хоразмнинг “Юсуф билан Аҳмад” дostonини ёзиб олди ва ундан парчаларни ўзбекча матнини, немисча таржимаси билан шу китобига киритди. “Ҳерман Вамбери кўп ерларда кузатишлар олиб бориб, ўзбекларда анча дostonлар борлигини эътироф этгани ҳолда, нима учундир, дostonчиликнинг жонли анъаналари аллақачон сўниб бўлган, қаҳрамонлик эпоси сақланиб қолмаган, шаҳар маданияти ва ёзма адабиёт уни сиқиб чиқарган, деган хато қарашни илгари сурган эди”(215-б.).

Атоқли олим Ходи Зарифов фольклоршунослик тарихини 1920 йилларнинг бошларидан ўрганилишини таъкидлайди.

“...фольклористик қарашлар тарихи жуда узоқ даврларга бориб тақалса-да, фольклоршунослик ҳақида бундай, деб бўлмайди. Чунки Халқ ижоди намуналарини бевосита ижодчи ва ижрочилардан ёзиб олиш, уларни нашр этиш ва илмий ўрганиш ишлари йўлга қўйилиши билан фольклоршунослик тарихи ҳам бошланади. Шу нуқтаи назардан қараганда, фольклоршунослик бизда фаннинг янги соҳасидир. Унинг тарихини 20-йилларнинг бошларидан, аниқроғи, Ғози Олим Юнусовнинг Сирдарё ва Самарқанд вилоятларига, Элбекнинг Тошкент вилоятига, Ғулом Зафарийнинг Фарғона водийсига уюштирган экспедицияларидан бошлаш мақсадга мувофиқдир. Чунки бу олимлар Ўзбек билим ҳайъати топшириғи билан уюштирилган экспедициялар давомида бевосита халқ ижодчилари оғзидан ўзлари ёзиб олган фольклор асарларидан намуналарни ҳамда улар ҳақидаги дастлабки илмий ахборий мақолаларини 1922–1923 йилларда ўша давр матбуотида эълон қила бошадилар”(219-б.).

1918–1920 йилларда Туркистон маориф халқ комиссарлиги ҳузуридаги илмий шўронинг туркий секцияси аъзоси, 1920–1924 йилларда Ўзбек билим ҳайъати раиси сифатида фаолият юритган Ғози Олим Юнусов фольклор ва этнография материалларини тўплаш ва ўрганиш ишларини биринчилардан бўлиб амалга оширган. Ўзбек билим ҳайъатининг Тошкент вилояти Бўстонлик туманига, Самарқанд ва Сирдарё вилоятларига, Фарғона водийсига уюштирган фольклор экспедицияларида қатнашган Ғози Олим Юнусов ва Ғулом Зафарийлар лапар, ўлан, болалар кўшиқлари, оғзаки драма, эртақ ва афсона, маросим фольклорига оид материалларни ёзиб олишган ҳамда ёзиб олинган фольклор асари намуналарини матбуотда эълон қила бошадилар. “Наука и просвещение” журналининг 1922 йил 2-сонида Ғози Олим Юнусов тўплаган фольклор материалларининг рўйхати эълон қилинган. Бу рўйхатда 132 та халқ кўшиқлари, 100 дан ортиқ топишмоқлар, 1500 та мақоллар, икки қисмли ва атиги 50 саҳифадан иборат “Алпомиш” достони кўлёмаси, 12 та ҳикоялар ўрин олган [7]. Ғози Олим Юнусов Фозил Йўлдош ўғлидан “Алпомиш”, “Тўрўғли”, “Юсуф билан Аҳмад” дostonларини ёзиб олган.

Ҳоди Зариф 1923 йилдан фольклор ва этнография материалларини ёзиб олишга, фольклор асарларини ёзиб олиш ва ўрганиш ишларига эса, 1926 йилнинг сентябридан, яъни Бокудаги ўқишини битириб, Тошкентга келиши ва Ўзбекистон Халқ маориф комиссариати Илмий марказининг Ўзбекларни ўрганиш кўмитасига ишга қабул қилиниши билан жиддий равишда киришган. Олимнинг айтишича, 1923 йилдан Бокуда ўқиган даврида тўплаган озарбайжон фольклоридан намуналари кейинчалик йўқолиб кетган.

Ҳоди Зарифов 1923 йилдан фольклор ва этнография материалларини ёзиб олиш мақсадида фольклор экспедицияларини уюштириб, барча жанрларга оид фольклор асарларини ёзиб олиш ишини ташкил этди. Ўзбек халқ оғзаки бадий ижоди асарларини жонли ижро шароитларида ёзиб олиш, нашр этиш ва илмий ўрганиш ишлари XX асрнинг 20-йилларидан бошланди. Ўзбек халқ дostonларини жонли ижро шароитида тўла равишда ёзиб олиш эса 1925 йилнинг охирларидан бошланган [8]. Эргаш Жуманбулбул ўғли, Фозил Йўлдош ўғли, Пўлкан шоир, Абдулла Нурали ўғли, Ислом шоир каби машҳур бахшилар репертуаридаги эпик асарлар Ҳоди Зарифовнинг хизматлари туфайли ёзиб олинди. У тўпловчи сифатида фақат бир дostonчига ёки бир фольклор жанрига боғланиб қолмади. Жонли жараённи бутун Ўзбекистон бўйлаб кузатишга ҳаракат қилди. 1929 йили Қашқадарё ва Сурхондарё вилоятларига уюштирилган экспедицияда китоблик Абдулла Нурали ўғли, бойсунлик Холёр Абдукарим ўғли каби халқ шоирларини анқлайди. 1930 йили Хоразмга Ғози Олим Юнусов раҳбарлик қилган экспедицияда иштирок этиб, Бола бахши, Қурбон созчи, Биби шоира, Аҳмад Матназар ўғли, Хўжаёр бахши Воис ўғли каби куйчилар аниқланади. Ҳоди Зарифов улардан “Қирқ минг”, “Асилхон”, “Хирмон далли” каби дostonларни ёзиб олади. 1932 йили Чирчиқ ва Оҳангарон воҳаларига уюштирилган фольклор, этнография ва диалектология экспедицияларида иштирок этди.

Ҳоди Зарифов раҳбарлик қилган ёки қатнашган экспедициялар натижасида Фольклор архиви юзага келди. Ҳ.Т.Зарифов ўзбек халқ бахшилари ва дostonчилик аънаналари ҳақида жуда бой материаллар тўплади. Бахшилар, эртақчилар, кўшиқчиларнинг аниқланиши ҳамда уларнинг оғзидан, айнан, ўзгартирмай, айтувчи шеvasида ёзиб олиш ишлари Ҳоди Зарифов номи билан боғлиқ.

1925–1929 йилларда Эргаш Жуманбулбул ўғли, Фозил Йўлдош ўғли, Муҳаммадқул Жонмурод ўғли Пўлқандан “Алпомиш”, “Юсуф билан Аҳмад”, “Алибек билан Болибек”, “Ширин билан Шакар”, “Муродхон”, “Раъно билан Сухангул”, “Кунтуғмиш”, “Якка Аҳмад”, “Тўрўғлининг туғилиши”, “Юнус пари”, “Мисқол пари”, “Галнор пари”, “Авазхон”,

“Хасанхон”, “Далли”, “Рвшан”, “Кундуз билан Юлдуз”, “Бўтакўз”, “Малика айёр”, “Интизор”, “Зулфизар”, “Хушкелди”, “Холдорхон” каби қирқдан ортиқ дostonлар ёзиб олинган. Бу дostonлардан 22 таси “Гўрўғли” циклига киради. Олти мингга яқин мақол ва маталлар, уч мингга яқин топишмоқ, эллиқдан ортиқ эртақ тўпланди [8]. 1926 йилда “Ўзбек мақоллари” тўплами (711 та мақол кирган) нашрдан чиқди [9].

Ҳоди Зарифов 1927 йили Эргаш Жуманбулбул ўғлидан “Ғазали Санабор” дostonидан парчани, “Холдорхон” дostonини, 1928 йили “Равшан” дostonини ҳамда “Кунларим” термасини, “Тажнисли” тўртликларини ёзиб олди. 1926–1927 йиллари Пўлкан шоирдан “Мардикор” (1926) дostonини, “Хасан батрак” (1927) дostonини, “Ошиқман” (1927) термасини, “Соз” (1927) термасини, “Шайбонихон” (1927) дostonини, Фозил шоирдан “Айлади” (1927), “Бўлмаса” (1927), “Гўрўғлининг таржимаи ҳоли” (“Кунларим”) (1927), “Керакдир” (1927), “Ярашмас” (1927) каби термаларини, “Очилдов” (1928) дostonининг 1-вариантини, “Юсуф билан Аҳмад” (биринчи қисми Пўлкан шоирдан (1927–1928) ёзиб олди. Ҳоди Зарифов “Шайбонийхон” дostonини 1927 йилда ёзиб олиб, ҳеч қандай қисқартиришсиз, ўзгартиришсиз 1928 йилда Самарқандда нашр этдирди. Бу ўзбек фольклоршунослигида биринчи марта халқ дostonи матнининг нашр этилиши эди. Матн билан бирга изоҳларини ҳамда лугатини таёрлади [10]. Ҳоди Зарифов бахши ва шоирлар, эртақчилар ҳақида ва улардан ёзиб олган дostonлардан парчалар ва термаларни, эртақлар, мақоллар, топишмоқлар, кўшиқларни тўплаб, педагогик институтлар учун “Ўзбек фольклори” хрестоматиясини нашр қилади [11].

“Фольклоршунослик халқ оғзаки ижоди намуналарини ёзиб олиш ва ёзиб олинган асарлар матни устида ишлашдан бошланади. Кўплар матн устида ишлаш ёзма адабиётга тегишли деб ҳисоблайди. Бу унчалик тўғри эмас. Фақат матнга ёндашув тамойиллари хилма-хилдир. Бугунги кунда халқ ижодчиларидан нимаики ёзиб олинган бўлса, уларни ёппасига “дурдона” деб эълон қилиш, кимдир оғзаки айтгани ёки қуйланганига қараб чала, ҳатто сохта намуналарни ҳам ғоявий-бадий жиҳатдан юксак асарлар сифатида асоссиз равишда ошириб баҳолаш майллари мавжуд. Фольклор намуналари ҳам бадий-эстетик ҳодиса эканини унутмаслик керак”(29-б.).

“Ҳар бир қўлёманинг аниқланиши ва давлат хазинасига олиншининг ўз тарихи бор. Биз эса у ёки бу қўлёмна фалон кишидан фалон олим томонидан олинди ёки фалон йўл билан қўлёмналар фондига келиб тушган деган умумий қайдлар билан чегараланамиз. Боз устига, ҳозирги Ўзбекистон Республикаси Фанлар академияси Шарқшунослик институти қўлёмналар фондидаги асарларнинг кўпчилиги рус шарқшунос ва ўлкашунослари томонидан тўпланган деган бир ёқлама тасавурлар туғдирилган. Тўғри, мазкур бебаҳо маънавий хазинанинг юзага келишида уларнинг ҳам муайян хизматлари бор. Аммо бир қатор қўлёмналарнинг уруш йилларида уларнинг номлари билан қайта расмийлаштирилганини ҳам унутмаслик керак. Ҳеч муболағасиз айтиш мумкинки, Ўзбекистондаги ҳозирги қўлёмналар фондлари, фольклор архивларининг юзага келишида, қадимий осори атиқаларнинг тўпланишида ўзбек олимлари ва зиёлиларининг хизматлари беқиёсдир”(51–52-б.).

Фольклор асарларини ёзиб олиш ва нашр этиш ишлари билан доимий равишда шуғулланиб келган Ҳоди Зарифов 1928 йили фольклор, этнография ва археология бўйича илмий-текшириш кабинети ташкил этади. Бу кабинет кейинчалик Ўзбекистон Республикаси Фанлар академияси Ўзбек тили, адабиёти ва фольклори институти Фольклор бўлимига айлантирилди. Ўзбек халқининг дostonлари, эртақлари, мақол ва топишмоқлари, кўшиқларидан иборат катта бойликлар тўпланди. Ҳоди Зариф бошчилигидаги фольклор экспедицияларида Буюк Каримий, Мақсуд Шайхзода, Мансур Афзалов, Музайяна Алавия, Маҳмуд Зафарий, Зубайда Ҳусайнова каби буюк олимлар томонидан ёзиб олинган дostonлар ва термалар, эртақлар, мақол ва топишмоқлар, кўшиқлар, афсона ва ривоятлар халқимиз мулкига айланди. “1926 йилда Петербургдан Пскентга таътилга келган Абдулла Алавий Эвалак қишлоқлик Берди бахшидан (Бердиёр Пиримқул ўғлидан) “Алпомиш” дostonини ёзиб олади ҳамда ёш Музайянани ҳам аёллардан халқ кўшиқларини, эртақларини тўплашга даъват этади. Ёш Музайянанинг паранжида юриб, ўз қишлоқдошларидан 1926–1927 йилларда ёзиб олган халқ кўшиқлари, эртақлари бугунги кунда Ўзбекистон Республикаси Фанлар академияси Алишер Навоий номидаги Тил ва адабиёт институтининг Фольклор архивида энг нодир намуналар сифатида сақланмоқда” (113-б.).

1935 йилда Ҳоди Зарифов раҳбарлигида Фарғона водийсига ташкил этилган фольклор ва диалектология материалларини тўплаш мақсадида уюштирилган экспедицияда Бўри бахши Содиқ ўғли, Усмон Маматқул ўғли, Умурзоқ бахши ва бошқалар аниқланди. Бундан ташқари Ҳасан Худойберди ўғли, Қозон ҳожи, Хусанбой Расул каби эртақчилар Ҳоди Зариф томонидан

аниқланди ва ва уларнинг репертуаридаги энг сара эртақлар ёзиб олинди. Наманганлик эртақчилар Султонхожи Рахматовдан “Қилич ботир”, “Бўри билан мерган”, “Ўтинчи йигит билан шер”, “Қарға билан кўзи”, Ҳасан Худойберди ўғлидан “Маликаи Ҳуснобод”, Андижонлик Йўлдош Ғозибоевдан “Қилич ботир” каби эртақларни олимнинг ўзи ёзиб олган.

1926 йилда олим Самарқанд вилоятига уюштирилган экспедицияда Рустам Маъмур ўғлидан “Савдогар билан подачи”, Тожибой Қулмат ўғлидан “Кийик билан кади” эртақларни, 1936 йилда Қашқадарё вилояти Қайнарбулоқ қишлоғида Абдулла шоир Нурали ўғлидан “Кампир билан шақал” каби эртақларини ёзиб олади.

Ҳоди Тиллаевич Зарифов ўзбек халқ бахшилари ва дostonчилик анъаналари ҳақида жуда бой материаллар тўплади. Эргаш Жуманбулбул ўғли, Фозил Йўлдош ўғли, Пўлкан, Берди бахши, Ислом шоир, Бекмурод Жўрабой ўғли, Абдулла Нурали ўғли, Саидмурод Паноҳ ўғли каби етакчи дostonчиларнинг аниқланиши, XIX ва XX асрда яшаган ва яшаб келаётган икки юздан ортиқ бахшиларнинг рўйхатга олиниши ва уларнинг барҳаётларидан қарийб юзта сюжетга бўлинган уч юздан ортиқ дostonларнинг ёзиб олиниши ўша даврининг чинакам илмий кашфиёти бўлди [12].

Хулоса қилиб айтганда, донишманд аждодларимизнинг юксак ақлий салоҳияти акс этган фольклор асарларини ўрганиш бевосита Ҳоди Зарифов номи билан чамбарчас боғлиқ. Ҳоди Зарифов фольклор дурдоналарини илк тўпловчиси ҳамда тадқиқотчи сифатидаги меҳнатлари билан ўзбек фольклоршунослиги фанининг мустақкам асосини яратди. Ўзбек халқининг дostonлари, эртақлари, мақоллари, кўшиқларидан жуда кўп бойликларни тўплади ва бу бадий хазиналар устида ишлади. Ўша даврдан бошлаб Ўзбекистонда фольклоршунослик ишларига доимий равишда раҳбарлик қилди. Ҳоди Зарифов саъй-ҳаракати билан “Ўзбек халқ оғзаки ижоди” хазинаси тўпланди. Унинг ўзбек халқ оғзаки ижоди тарихини яратиш борасидаги тадқиқотларини тадқиқ этиш долзарб масалалардан саналади.

Фойдаланилган адабиётлар рўйхати:

1. Мирзаев Т. Ҳоди Зариф. Адабий портрет. – Тошкент, 1967. – Б. 10.
2. Оталар сўзи – ақлнинг кўзи. Тузувчи Ҳоди Зариф. – Тошкент, 1947.
3. Ўзбек халқ оғзаки поэтик ижоди. – Тошкент: Ўқитувчи, 1990. – Б.23.
4. Остроумов Н. Сказки сартов. – Ташкент, 1900; Остроумов Н. Сказки сартов в русском изложении. – Ташкент, 1906.
5. Мирзаев Т. Ҳоди Зариф суҳбатлари. – Тошкент: SHAMS-ASA, 2013. – Б. 212–213. (Бундан кейин мазкур нашрга мурожаат қилинганда саҳифаси қавс ичида кўрсатилади. – Б.М.)
6. Vamberi H. Sagataische studien. – Leipsig, 1867.
7. Описание материалов по этнографии узбеков собранных Гази Юнусом (летом 1922 года) в Самаркандской области и уездах Ташкенском и Голодностепеском Сыр-Дар. обл. // Наука и просвещение. Журнал Народного Комиссариата Просвещения Туркеспублики. – Ташкент, 1922. – №2. – С.47–50.
8. Ҳоди Зариф. Ўзбек совет фольклористикаси тарихидан // Ўзбек совет фольклори масалалари. Тадқиқотлар. 1-китоб. – Тошкент: Фан, 1970. – Б.233.
9. Ўзбек мақоллари. Тўпловчи Шерали Рўзи. – М., 1926.
10. Шайбонийхон. Нашрга таёрловчи Ҳ.Зарифов. Айтувчи Муҳаммадқул Жонмурод ўғли Пўлкан. Тошкент – Самарқанд: Ўздавнашр, 1928.
11. O'zbek folklori / Pedagogik institutlar uchun xrestomatiya. Tuzuvchi: Hodi Zarif. – Toshkent, 1939. – 384 b.
12. Мирзаев Т. Халқ бахшиларинг эпик репертуари. – Тошкент: Фан, 1979. – Б.4.

УДК 811.161.36:811.512.133

ИЗ ОПЫТА ФУНКЦИОНАЛЬНОЙ ХАРАКТЕРИСТИКИ СОЮЗОВ В РУССКОМ И УЗБЕКСКОМ ЯЗЫКАХ

М.Т. Муминов, к.ф.н., доцент, Андижанский государственный университет, Андижан
К.Р. Арсланова, магистрант, Андижанский государственный университет, Андижан

Аннотация. Мақоллада рус ва о'zbek tillaridagi bog'lovchilar funkciyalarining o'ziga xos xususiyatkarini muhokama qilinadi, ularning sintaktik tuzilish bilan aloqasi hech qanday rasmiy ko'rsatkichlar bilan belgilanmagan, aksincha, masalan, kelishik shakllari bilan bog'liq predloglar va qo'shimchalar. Bog'lovchilar, mohiyatan, morfologiyaga tegishli emas. Bog'lovchilar juda ko'p funkciyali bo'lib, nutqning ko'p qismlariga to'g'ri keladi. Doimiy sobit semantikaga ega bo'lmagan holda, ular turli sintaktik tuzilmalarda ko'p ma'nolarni namoyon qiladi. Shu sababli ularni morfologik emas, balki til tizimining sintaktik qatlami deb atash mumkin.

Калит со'злар: nomustaqil ma'noli so'zlar, yordamchi so'z turkumlari, so'zning vazifasi, boshqa so'z turkumlari, bog'lovchining o'ziga xos xususiyatlari, oddiy va ta'rkibli bog'lovchilar, bog'lovchining mazmuni.

Аннотация. В статье речь идёт о специфике функций союзов в русском и узбекском языках, которая состоит в том, что их контакт с синтаксической конструкцией не закреплён никакими формальными показателями, в отличие, например, от предлогов и послелогов, связанных с падежными формами. Союзы, в сущности, запредельны морфологии. Союзы исключительно многофункциональны и соотносятся со многими частями речи. Не имея постоянно закреплённой семантики, они проявляют множество значений в различных синтаксических конструкциях. По этой причине они могут быть отнесены не к морфологическому, а к синтаксическому ярусу языковой системы.

Ключевые слова: незначительные слова, служебные части речи, функция слова, другие части речи, специфика союза, простые и составные союзы, значение союза.

Abstract. The article deals with the specificity of the functions of conjunctions in Russian and Uzbek languages, which is that their contact with the syntactic construction is not fixed by any formal indicators, as opposed to, for example, prepositions and postpositions relates to case forms. Conjunctions are basically extraneous morphology. Conjunctions are extremely multifunctional and relate to many parts of speech. With n fixed semantics, they exhibit multiple meanings in different syntactic constructions. For this reason, they can be classified not as morphological, but as syntactical tiers of the language system.

Keywords: non-significant words, parts of speech, function of the word, other parts of speech, conjunction specificity, simple and compound conjunctions, meaning of conjunctions.

Союзы – это служебная часть речи, при помощи которой оформляется связь между частями сложного предложения, между отдельными предложениями в тексте, между словоформами в составе простого предложения [3, 713]. То значение отношения, которое является грамматическим значением союза, как части речи сближает его с предлогами и частицами, а также с вводными (модальными) словами.

Специфика союза в том, что его контакт с синтаксической конструкцией не закреплён никакими формальными показателями. Предлоги, например, связаны с падежными формами, а союзы свою функцию выполняют независимо. Союз сам по себе определяет то отношение, которое устанавливается между соединяемыми частями конструкции. Союзы оформляют такие виды отношений, как соединительные (*и, а, также*), разделительные (*или, то ли ... то ли*), сопоставительные (*тогда как, если ... то*), сравнительные (*как, словно, подобно тому как*), изъяснительные (*что, чтобы, якобы*), пояснительные (*то есть, а именно*), временные (*когда, с тех пор как, как только*), условные (*если, при условии что*), причинные (*поскольку, потому что*), противительные и уступительные (*но, зато, хотя, вопреки тому что*), ограничительные (*только, разве что*), градационные (*не только ... но и, если не ... то*) и др. Одни союзы однозначны (*перед тем как, потому что, тем более что*), другие многозначны (*и, а, но, или, что, как, когда*). Их значение выявляется в контексте (хоть принято считать, что служебные слова не имеют ни лексического, ни грамматического значения). Союзы в сущности запредельны морфологии. А.А. Шахматов писал, что союз имеет значение не сам по себе, а как выразитель того или иного сочетания [4, 98].

Союзы в русском и узбекском языках (Bog'lovchilar)

По синтаксическим функциям союзы делятся, как и в русском языке, на сочинительные и подчинительные.

Сочинительные союзы (Teng bog'lovchilar)

Сочинительные союзы служат для связи равноправных элементов речи (членов предложений и предложений) и обозначают:

- 1) соединительные отношения (biriktiruv bog'lovchilari);
- 2) противительные отношения (zidlov bog'lovchilari);
- 3) разделительные отношения (ayiruv bog'lovchilari);
- 4) разделительно-перечислительный союз.

1. Соединительные союзы: *и, да, ни-ни, тоже, также*. Например: *Дождь прекратился, и выглянуло солнце; Он взял каравай хлеба, да сын прихватил кувшин молока.*

Biriktiruv bog'lovchilar: *va, ham, hamda, esa, bo'lsa, bo'lmasa.*

– Союз *va* «и»: *daftar va kitob* – «тетрадь и книга»; *Ko'klam keldi va daraxtlar gulladi.* – «Пришла весна, и зацвели деревья».

Союз *va* после конечных гласных часто произносится и пишется как *-ю* (через дефис), после согласных – как *-у*. При соединении предложений после *-ю, -у* ставится запятая: *Keldi-*

yu, ketdi – «Пришёл и ушёл»; *Sut-yu qatiq keldi*. – «Прибыли молоко и кефир»; *Havo bulut bo'ldi-yu, yomg'ir yog'madi*. – «Небо (погода) покрылось тучами, а дождь не пошёл».

– Союз *-da* (частица) «и» (пишется через дефис) служит для соединения следующих друг за другом действий: *Keldi-da, ketdi*. – «Пришёл и ушёл». Эта частица наряду с основной функцией употребляется также в значении соединительного союза: *Ravshan keldi-da, ketdi*. – «Равшан пришёл и ушёл».

– Союз *ham* «и», «также», «тоже» (в произношении после гласных звучит часто как *-yam*, после согласных – как *-am*. Например: *U ham ishlaydi // U –yam ishlaydi // Botir –am ishlaydi*. Союз *ham* особенно часто употребляется в повторах, причём он ставится как до, так и после перечисленных слов: *Tuproq ham, ko'kat ham, qum ham, suv ham*. – «И земля, и растения, и песок, и вода».

– Союз *hamda* «а также»: *Dinara, Saida hamda Malika bugun imtihonni a'lo bahoga topshirishdi*. – «Динара, Саида, а также Малика сегодня сдали экзамен на отлично».

– Послелог *bilan* наряду с основной своей функцией употребляется также в значении соединительного союза, обозначая тесную связь: *Ota bilan o'g'il ikkovi ham zavotda mexanizator bo'lib ishlaydi*. – «Отец и сын работают на заводе механизаторами».

– Союз *esa* употребляется в значении *же, а что касается*: *O'qituvchining esa hech narsadan xabari yo'q edi*. – «А что касается учителя, то он ничего не знал».

– Союз *bo'lsa* употребляется в значении союза *а, же*, нередко заменяет форму *esa*, при этом принимая показатель лица: *U so'zladı, men bo'lsam jim o'tirdim*. – «Он говорил, а я сидел молча».

– Союз *bo'lmasa* употребляется в значении слов *иначе, а то, в таком случае, тогда, в противном случае*: *Mayli, bo'lmasa, ertaga uchrashamiz*. – «Ладно, тогда встретимся завтра».

Противительные союзы (Zidlov bog'lovchilar)

Узбекские: *ammo, lekin, biroq*, русские: *а, но, да, зато, однако, хотя – но, хоть – да, но – однако*. Например: *Lekciyaga hamma keldi, ammo Anvarova kelolmadi*. – «На лекцию все пришли, однако Анварова прийти не смогла»; *Oy yoritadi, lekin isitmaydi*. – «Луна светит, но не греет»; *Bu olma shirin, biroq biroz pishmagan*. – «Это яблоко сладкое, но немного незрелое».

– Союз *balki* «но, но даже». Например: *U sengagina emas, balki menga ham yordam berdi*. – «Он помог не только тебе, но и мне тоже».

Разделительные союзы (Ayiruv bog'lovchilari)

Узбекские: *yo, yoki, yoxud, esa, yo'yinki, ba'zan – ba'zan, goh – goh*; русские: *или, или же, либо, то – то, то – ли, не то – не то* могут употребляться как одиночные, так и повторяющиеся. Они указывают на чередование явлений или на реальность одного из перечисленных явлений. Например: *Yo men boray, yo sen kel*. – «Либо я пойду, либо ты приходи»; *Olma yoki nok*. – «Яблоко или груша»; *Ba'zan keladi, ba'zan kelmaydi*. – «То приходит, то не приходит»; *Goh yomg'ir yog'adi, goh qor*. – «То дождь идёт, то снег» и др.

Разделительно-перечислительный союз *на ... на, ни ... ни* (при именах), *не ... не* (при сказуемом). Сказуемое, если оно не отделено от союза второстепенными членами предложения, то сохраняет положительную форму: *Na kitob, na daftar oldi*. – «Не взял ни книги, ни тетради»; *Na o'qidi, na yozdi*. – «Не читал, не писал». Для усиления значения сказуемое может стоять в отрицательной форме: *Na o'qimadi, na yozmadi*. – «И не читал, и не писал».

Подчинительные союзы (Ergashtiruvchi bog'lovchilar)

По значению подчинительные союзы делятся на несколько групп.

Причинные

Русские союзы подчинения: *ибо, так как, потому что, вследствие того что* и др. Например: *Karima nagradildi, tak kak on uchit'ya luchshe vsex*; *Segodnya xolodno, ibo vchera shel dozhd'*.

Узбекские эквиваленты: *chunki, negaki, zeroki* (устар.). Например: *Karimga mukofot berdilar, negaki u hammadan yaxshi o'qiydi*; *Bugun havo sovuq, chunki kecha yomg'ir yog'di*.

Союзы цели

Русские: *чтобы, дабы, для того чтобы, с тем чтобы*: *Мы привезли кирпичи, чтобы строить дом*; *Я заранее приготовил вещи, с тем чтобы утром уехать в кишлак*.

Узбекские эквиваленты: *toki* (употребляется редко). Например: *Men buyumlarimni tayyorlab qo'ydim, toki ertalab qishloqqa ketmoqchi edim*. Этот союз требует сочетания с глаголом повелительного наклонения с элементом *-sin*: *Men do'stinga o'z kitoblarimni berdim*,

toki u imtihonga tayyorlansin. Чаще при помощи глагола повелительного наклонения с суффиксом *-sin* в сочетании с союзом *deb*. Например: *Bolalar yaxshiroq o'qisin deb, yana bir necha kitob sotib oldim.* – «Я купил ещё несколько книг, чтобы дети лучше учились».

Союзы следствия

Русские: *так что, (такой) – что.* Например: *Misha zakrichal tak gromko, tak cho vse vokrug pritixli.*

Узбекский эквивалент *-ki*, иногда с помощью слова *natijada*, выполняющего функцию союза *так что* (в результате): *Misha shundek qattiq qichqirdi-ki, hamma atrofda jim bo'lib qoldi; Biz bog'dagi daraxtlarni juda yaxshi parvarish qildik-ki, natijada hosil ham mo'l bo'ldi.* – «Мы так хорошо ухаживали за деревьями в саду, в результате урожай был обильным».

Союзы изъяснительные

Русские: *что, чтобы, будто бы, как: Я знал, что вы уже приехали; Учитель сказал, чтобы все приготовились; Нам сообщили, будто бы в школе будет праздник.*

Узбекские эквиваленты: *-ki, uchun (-ga), go'yo: Men bildimki, siz kelgan edingiz; Bizga habar keldi, go'yo maktabda bayram bo'lar emish.*

Союзы условия

Русские: *если, раз, если бы, когда б, ежели, коли.*

Узбекский эквивалент: *agar, agarda, modamiki, basharta, bordi-yu.* Например: *Если враг не сдаётся, его уничтожают. – Agar dushman taslim bo'lmasa, uni yo'q qiladilar* и др.

Союзы уступительные

Русские: *хотя, пусть, пускай, несмотря на то, что* и др. Например: *Хотя было холодно, но мы продолжали работу.*

Узбекские эквиваленты: *garchi.* Уступительные придаточные предложения в узбекском языке выражаются условной формой глагольного сказуемого в сочетании с частицей *ham*. Например: *Soviq bo'lsa ham, biz ishni davom etkizdik.*

Союзы сравнительно – сопоставительные

Русские: *будто, словно, как, точно, подобно.*

Узбекский эквивалент: *giyo, giyoki.* Например: *Uy shunday yoriq bo'lib ketdi-ki, giyoki quyosh chiqqandek.* – «В доме стало так светло, будто солнце взошло».

Союзы временные

Русские: *когда, в то время как, пока, лишь, лишь только, с тех пор как, прежде чем, по мере того как* и др.

Узбекские эквиваленты: *qachon, qachonki, paytda.* Например:

Лишь только подснежник распустится вновь,

Лишь только начнутся весенние грозы,

На белых стволах появляется сок:

То плачут берёзы, то плачут берёзы.

Voyshechak yana gullaganda (gullagan paytda),

Vaxorgi tomoqoldroqlar boshlangach (paytda)

Oq qayinlar tanasida shira paydo bulgach –

Bu oq qainlar yig'laydi, bu oq qainlar yig'laydi.

Или, например, *С тех пор как Карима пришла на завод, её несколько раз премировали. – Karima zavodga kelgandan beri uni bir necha marta mukofotladilar; Лишь только перестал дождь, дети снова начали игру. – Yomg'ir tinib qolgach, bolalar yana o'yin boshladilar.*

Несколько особняком стоят союзные слова *deb, degan.* *Deb* – деепричастие на *-i(b)* от глагола *de-moq* «говорить» по своим синтаксическим функциям является союзным словом, связывающим некоторые типы придаточных предложений с главным. Слово *deb* первоначально являлось связующим звеном между чужой речью и речью передатчика или автора. В дальнейшем слово *deb* стало переосмысливаться, утрачивая своё первоначальное значение, и превратилось в слово служебное. Этому процессу грамматикализации слова *deb* способствовало: 1) его постоянное местоположение (между двух предложений); 2) то, что процесс прямой передачи чужой речи заключает в себе всё необходимое для развития сложноподчинённого предложения.

В соответствии с природой деепричастия на *-i (b)* которое выступает или как прилагательное определение, или как глагол сказуемое, *deb* всегда служит для характеристики действия, т.е. передаёт главным образом изъяснительную, причинную или целевую связь.

Слово *deb* в современном узбекском литературном языке выполняет следующие функции:

1. Отделяет чужую речь от слов автора, т.е. соответствует двоеточию и кавычкам в русской графике: *Ertaga kelaman deb aytdi.* – (Он) сказал: «(Я) приду завтра». Если сказуемым авторской речи является одна из форм глагола *demoq, deb* опускается: «*Qish g'amini edingmi?*» – *deb so'radi undan Afandi.* – «Yo'q», – *dedi darvish.* – «Подготовился ли к зиме», – спросил у него Афанди. – «Нет», – ответил дарвиш.

2. После форм изъявительного наклонения и именных форм сказуемого передаёт: а) причинную связь («так как», «потому что», «затем что», «оттого что»): *Koncert bo'ladi deb, kutib o'tirdik.* – Мы остались ждать, так как предполагался концерт; б) изъяснительную связь («что», «чтобы»): *Vugun sen kelasan deb, hech o'ylamagan edim.* – Я совсем не предполагал, что ты придёшь сегодня.

3. После форм повелительного и желательного наклонения передаёт целевую связь («чтобы»): *Vozor Safar eshakdan yiqilib ketmasin deb uni ikki qo'llab ushlab kelardi.* – ... чтобы Сафар не упал с осла, Базар держал его обеими руками.

Кроме перечисленных значений, *deb* имеет также «наречное» (обстоятельственное) значение: *Men uni do'st deb bilaman.* – Я считаю его другом. *Deb* (как прилагательное определение), *degan* (как приимённое определение) входят в состав своеобразного «приложения»: *Sharqda Abuali Sino deb mashhur bo'lgan, Evropada Avicenna nomini olgan olim, faylasuf, hakim 980 yilda Vixoro yaqindagi Afshona degan qishloqda tug'ilgan.* – Учёный, философ, врач, известный на Востоке под именем Абдуали Сино, получивший в Европе имя Авиценна, родился в 980 году в селении Афшон, близ Бухары.

В современном узбекском литературном языке слово *degan* опускается: «*Yangi yo'l degan firma.* – «*Yangi yo'l*» firmasi.

Соотношение между подчинительными союзами русского и узбекского языков. По значению подчинительные союзы русского и узбекского языков можно сопоставить следующим образом:

Русские союзы	Узбекские эквиваленты
<p>1. Союзы причинные: ибо, так как, потому что, вследствие того что и др. Например: Команду исключили из списков, так как она опоздала на соревнования.</p> <p>2. Союзы цели: чтобы, дабы, для того чтобы, с тем чтобы. Например: Я купил ещё несколько книг, чтобы дети лучше учились.</p> <p>3. Союзы следствия: так что, (такой) – что. Например: Женщина закричала так, что преступник торопливо скрылся.</p> <p>4. Союзы изъяснительные: что, чтобы, будто бы, как. Например: Я уверен, что Максуд займёт первое место.</p> <p>5. Союзы условия: если, раз, если бы, когда б. Например: Если бы не пошёл дождь, мы успели бы собрать урожай.</p> <p>6. Союзы уступительные: хотя, пусть, пускай, несмотря на то, что и др. Например: Хотя дождь не прекратился, мы вышли в путь.</p> <p>7. Союзы сравнительные: будто, словно, как, точно, подобно. Например: Танцоры двигались по сцене, как волчки на гладком столе.</p> <p>8. Союзы временные: когда, в то время как. Например: Когда погода портится, ласточки перестают летать. с тех пор как, лишь: С тех пор как Карима пришла на завод, её несколько раз премировали; Лишь только мы прибыли на ферму, наша группа отправилась в поле.</p>	<p>1. Sabab bog'lovchilar: chunki, negaki, zeroki. Karim musobaqa ro'yhatidan o'chirildi, chunki u kech qoldi.</p> <p>2. Maqsad bog'lovchilar: toki, требует сочетания с глаголом повелительного наклонения с аффиксом -sin: Bolalar yaxshiroq o'qisin deb, yana bir necha kitob sotib oldim.</p> <p>3. Natija, oqibat bog'lovchilar: -ki. Например: Ayol shunday qattiq qichqirdiki, jinoyatchi shoshilib g'oyib bo'ldi; Dehqonlar muntazam mehnat qildilarki, natijada ekinlar juda yoqori hosil berdilar.</p> <p>4. Izhlovchi bog'lovchilar: -ki, uchun (-ga), goyo. Например: Ishonchim komilki Maksud birinchi o'rindi egallaydi.</p> <p>5. Shart bog'lovchilar: agar, agarda, basharti, bordi-yu. Например: Agar yomg'ir yog'maganda biz hosilni yg'ishka ulgurur edik.</p> <p>6. To'siqsiz bog'lovchilar: garchi. Например: Garchi yomg'ir tinmagan ham, biz yo'lga chiqdik (jo'nadik).</p> <p>7. O'xshatish bog'lovchilar: qiyosiy, guyo, guyoki. Например: Alisher shunday tez yugurdiki, guyoki uning orqasidan itlar quvlagandek.</p> <p>8. Vaqt (zamon) bog'lovchilar: qachon, qachonki, paytda. Например: Havo aynigan paytda, qaldirg'o'chlar uchmay qo'yadi. -dan beri, -gach, -guncha: Karima zavodga kelgandan beri, uni bir necha marta mukofotladilar; Fermaga kelgach, bizning guruhimiz paxtazorga jo'nadik.</p>

Как видим, союзы, являясь служебными словами, играют очень большую роль в тексте. Эти слова традиционно рассматриваются в языковой системе как единицы морфологического яруса: они не обладают никакой семантикой, не являются членами предложения, но при

коммуникации без них не могут состояться единицы синтаксиса. В силу своей многовалентности союзы способны выражать огромное разнообразие семантических и грамматических оттенков отношений в тексте. По этой причине учёные часто склонны считать союзы единицами синтаксиса [1, 475]. Причём, это характерно для многих языков мира (ср. данные по французскому, русскому и другим языкам). При функциональной потребности число союзов стремительно растёт: простые участвуют в образовании составных союзов, вплоть до использования даже фразеологизмов в роли союзов. В частности, это объясняется тенденцией развития аналитизма в русском литературном языке [2, 578].

Итак, союзы при всей своей простоте структурной обладают огромной функциональной потенциальностью и заслуживают большего внимания в научных поисках. Это даст возможность расширить и углубить исследования, как в теории частей речи, так и в функциональном подходе к интерпретации языкового материала.

СПИСОК ИСПОЛЬЗОВАННОЙ ЛИТЕРАТУРЫ:

1. Большой энциклопедический словарь. Языкознание / гл. ред. В.Н. Ярцева. – М.: Большая Российская энциклопедия, 1998. – 685 с.
2. Виноградов В.В. Русский язык (Грамматическое учение о слове). – М.: Русский язык, 2001. – 720 с.
3. Русская грамматика. – Т. I. – М.: Наука, 1980. – 783 с.
4. Шахматов А.А. Синтаксис русского языка. – М.: URSS, 2001. – 620 с.

УДК 808.5

СРАВНИТЕЛЬНЫЙ АНАЛИЗ ОШИБОК В ГАЗЕТАХ «НАРОДНОЕ СЛОВО» И «ПРАВДА ВОСТОКА»

Муминова Д.Д., преподаватель, Каршинский Филиал ТИИИМСХ, Ташкент
Примкулов П.Ж., преподаватель, Каршинский Филиал ТИИИМСХ, Ташкент

Annotatsiya. *Ilmiy maqola gazetalarning nutq madaniyati masalalariga bag'ishlangan. O'zbekistondagi ommaviy axborot vositalarining tili, uslubi singari bitta gazeta matnining elementlari batafsil ko'rib chiqilmagan, bu tanlangan mavzuning dolzarbligini anglatadi. Texnik taraqqiyotning tezlashishi bilan gazetaning o'zi va uning jamiyatdagi mavqei sezilarli darajada o'zgardi.*

Kalit so'zlar: *Til, uslub, OAV, tahlil, ma'lumot, mavzu, uslub.*

Аннотация. *Научная статья посвящена вопросам культуре речи газет. Элементы единого газетного текста, как язык, стиль СМИ в Узбекистане – подробно не рассматривались, что определяет актуальность выбранной темы. С ускорением технического прогресса сама газета и её положение в обществе серьёзно изменились.*

Ключевые слова: *Язык, стиль, СМИ, анализ, информация, тема, метод.*

Abstract. *Elements of a single newspaper text, like the language, the style of the media in Uzbekistan, were not considered in detail, which determines the relevance of the chosen topic. With the acceleration of technical progress, the newspaper itself and its position in society have changed dramatically.*

Keywords: *Language, style, mass media, analysis, information.*

Для языка газет не характерны, хотя и возможны, узкоспециальные слова и выражения, диалектизмы, арготизмы, поэтизмы, варваризмы, индивидуальные неологизмы и т.п. Исключается всё, что может вызвать затруднения в понимании сообщения. Следует отметить и противоположную тенденцию, вызываемую к жизни острой потребностью газеты в экспрессивных обозначениях, - появление средств индивидуального словоупотребления [Кривенко, 1993: 31].

В настоящее время достаточно распространён стереотип, что все средства массовой информации являют собой образец грамотности. Нынешняя молодёжь тоже учится правильной речи и манерам поведения у СМИ, в которых, к сожалению, нередко встречаются языково-стилистические ошибки. Поэтому тема ошибок в средствах массовой информации настолько популярна сейчас среди исследователей, и поэтому мы попытаемся рассмотреть её ближе на примере двух отечественных газет «Народное слово» и «Правда Востока».

Самыми популярными речевыми ошибками в исследуемых нами газетах сегодня являются избыточная лексика (словесные излишества), ошибки в употреблении имен числительных и слов с количественным значением. Избыточной лексикой называются те слова, которые, находясь в предложении,

Кроме того, в ходе анализа газет «Правда Востока» и «Народное слово» в газете «Правда Востока» было замечено неверное употребление местоимения «кто»: *Ведь те, кто сильны телом, – сильны и духом!* Правда Востока, №54, 17 марта, 2018 год («Правда Востока»). Здесь необходимо напомнить, что относительное местоимение "кто" употребляется только в форме единственного числа. Будучи в предложении подлежащим, оно согласуется в числе со сказуемым. Следует подчеркнуть, что наиболее распространенные стилистические ошибки в СМИ связаны с неточным словоупотреблением, нарушением лексической сочетаемости и формообразования, неверным построением предложения, неудачным порядком слов, нарушением согласования и управления.

«Спутник по комплексу – специалист Аъзамжон Муродиллаев прошел обучение и стажировку в лучших животноводческих хозяйствах Германии, что предусмотрено договором с фермерским хозяйством» («Правда Востока», №87, 7 мая 2019 год). Правильным было бы: *сопровождая нас по комплексу...*

Казалось бы совсем недавно наша страна с успехом принимала это масштабное соревнование юных талантов разных стран. Правда Востока, №77, 23 апреля 2019 год («Правда Востока») Правильно: *проводила.*

Изучив теорию стилистических ошибок, можно выделить категории ошибок, наиболее распространенных в текстах рассматриваемых газет.

Тавтология – употребление рядом или близко однокоренных слов:

"Изделия национального ремесленничества, мастерски и со вкусом изготовленные этой семьей ремесленников, привлекают внимание многих, в частности иностранных туристов" («Народное слово», №48, 12 марта 2019 год).

Наиболее распространённые грамматические ошибки:

-в падежном управлении: *согласно законов, оплачивать за услуги;*

-в образовании словоформ:

сколько время необходимо для решения данного вопроса;

-в согласовании: *обоих кафедр, обеих сторон.*

К наиболее распространённой лексической ошибке в газетах относится: - недопустимость употребления *познакомиться* вместо *ознакомиться*, а также *выделили* вместо *отметили*.

Познакомиться с тем, насколько готовы организаторы к главному старту года, приехали представители Международной и Азиатской ассоциации по гребле. («Правда Востока», №82, 30 апреля 2019 год).

Они выделили также выступления тех, кто не пробился в тройку призеров, но включены в список стажеров. («Правда Востока», №82, 30 апреля 2019 год). Сопоставив рассмотренные ранее ошибки и проанализировав полученные результаты, можно сделать следующие выводы:

-в проанализированных номерах республиканских газет «Народное слово» и «Правда Востока» выявлены грамматические и стилистические ошибки; - в газетах выявлены пунктуационные ошибки, чаще опускаются кавычки (в прямой речи), во многих материалах газет «Народное слово» и «Правда Востока» пропущены запятые;

- стиль изложения в газетах «Народное слово», «Правда Востока» соответствует жанровым особенностям и специфике газет. Правда, случаются иногда отклонения от норм (неуместное использование разговорной, жаргонной лексики в информационных материалах).

Как видим, степень лингвистического отклонения от культурно-речевой нормы бывает различной. Так, от обычной оговорки или опечатки не застрахован даже носитель элитарной речевой культуры. Такие бессознательные, неконтролируемые случаи нарушений правильности всегда замечаются читателями, останавливают их внимание, но не разрушают адекватное восприятие речи. Публицистика эмоциональна, действенна, выразительна, но природа этой выразительности иная, чем у художественной литературы. Самый подход к действительности в публицистике и художественной литературе принципиально различен. Задача писателя - изображать, рисовать действительность и только посредством созданных им картин, персонажей выражать свои симпатии и антипатии. Здесь функция убеждения, оценки - вторична. Публицист же прямо и открыто агитирует, убеждает, пропагандирует. Таким образом, видим, что речевые ошибки в средствах массовой информации не являются редким явлением. Наше мнение заключается в том, что грамотные в языковом и стилистическом плане средства массовой информации являются залогом сохранения чистоты языка, и ни в коем случае нельзя пренебрегать работой специалистов над текстами. И когда человек с самого

детства будет слышать правильную речь по радио и телевидению, читать грамотные тексты в газетах или журналах, тогда можно будет смело сказать, что этот человек вырастет культурным, грамотным и ценящим язык.

СПИСОК ИСПОЛЬЗОВАННОЙ ЛИТЕРАТУРЫ:

1. Гуревич С.М. Газета вчера, сегодня, завтра. – М.: Аспект-Пресс, 2004. –288с.
2. Кривенко Б.В. Язык массовой коммуникации: лексикосемиотический аспект. - Воронеж: Изд-во Воронеж. ун-та, 1993. -С. 31.
3. Саъдуллаев Д.С. Язык и стиль средств массовой информации. – Т.: Заркалам, 2002. – 128с.

УЎК 81-13

ИНГЛИЗ ТИЛИДАГИ ЙЎНАЛМА ҲАРАКАТ ФЕЪЛЛАРИНИГ СЕМАНТИК КЎЛАМИ ВА СЕМИК ТАРКИБИ

Д.Б. Наширова, ўқитувчи, Қарши муҳандислик иқтисодиёт институти, Қарши

Аннотация. Маълумки, инглиз тили воситалари полисемантик ва полифункционал хусусиятлари билан ажралиб туради. Полисемия ходисаси эса, айниқса, феъл функционал-семантик майдони доирасида яққол кўзга ташиланади. Йўналма ҳаракат феълларининг полисемияси маъно қаватланиши, лисоний ва контекстуал кўпмаънолилиқда намоён бўлади. Лугавий маъно таркибида аташ, ифода ва вазифа маънолари мавжуд. Ҳар бир йўналма ҳаракат феъли аташ семаси йўналиши тури, ҳаракат номи, йўналиши кечииш ўрни, ҳаракат тарзи каби элементлардан ташиқил топади. Шунингдек, воситалар салбий, ижобий ёки нейтрал ифода маъноларига эга бўлади. Вазифа семаси эса шахс-сон, замон, майл ва нисбат каби семаларни қамрайди.

Ўз навбатида, ҳар бир йўналма ҳаракат феъли, албатта, ушбу семаларга эга, шунинг учун маъно қаватланишини гуруҳдаги барча воситаларга хос полисемия тури деб эътироф этамиз. Полисемиянинг иккинчи тури соф лексик синонимия бўлиб, инглиз тилидаги йўналма ҳаракат феъллари аксарият ҳолларда икки ва ундан ортиқ семемаларга эгалиги далилланди. Қолаверса, гуруҳ элементлари кўчма маънода қўлланиши мумкин – нутқда кўчма маънони воқелантираётган восита ўзининг архисемаси, яъни «йўналишли ҳаракат» хусусиятини йўқотиб, «йўналишли ҳолат»ни ифода қилади.

Калит сўзлар: йўналма ҳаракат феъллари, семик таркиб, полисемия, денотатив сема, коннотатив сема, вазифа семаси

Аннотация. Известно, что английские средства отличаются многозначностью и полифункциональностью. Явление многозначности особенно ярко проявляется в функционально-смысловом поле глагола. Многозначность глаголов направленного движения проявляется в семантическом наложении, лингвистической и контекстной неоднозначности. Лексическое значение включает значения существительных, выражений и функций. Семантика каждого глагола направленного действия состоит из таких элементов, как тип линии, имя действия, место пересечения линии, стиль движения. У средств также есть отрицательные, положительные или нейтральные выражения. Семафор задачи включает семафоры, такие как номер человека, время, наклон и пропорция.

В свою очередь, каждый глагол направленного движения обязательно имеет эти семафоры, поэтому мы распознаем семантическое перекрытие как тип многозначности, характерной для всех средств в группе. Второй тип полисемии - это чистая лексическая синонимия, и было доказано, что направленные глаголы в английском языке часто имеют две или более семантики. Более того, групповые элементы могут использоваться в переносном смысле - среда, воплощающая образное значение в речи, теряет свой архетип, то есть «направленное движение», и начинает выражать «направленное состояние».

Ключевые слова: глаголы направленного действия, семантическое содержание, многозначность, денотативная сема, коннотативная сема, задача-сема.

Abstract. It is known that English means are distinguished by their polysemantic and polyfunctional properties. The phenomenon of polysemy is especially evident in the functional-semantic field of the verb. The polysemy of directional motion verbs is manifested in semantic overlap, linguistic, and contextual ambiguity. The lexical meaning includes the meanings of nouns, expressions, and functions. Each directional action verb semantics consists of elements such as line type, action name, line crossing location, movement style. Means also have negative, positive, or neutral expressions. The task semaphore includes semaphores such as person-number, time, inclination, and proportion.

In turn, each directional motion verb certainly has these semaphores, so we recognize the semantic overlap as a type of polysemy specific to all means in the group. The second type of polysemy is pure lexical synonymy, and it has been proven that directional verbs in English often have two or more semantics. Furthermore, group elements can be used in a figurative sense - the medium that embodies the figurative meaning in speech loses its archetype, i.e., 'directional motion', and begins to express 'directional state'.

Keywords: *directional action verbs, semantic content, polysemy, denotative sema, connotative sema, task sema*

Инглиз тили луғат таркиби юқори даражада полисемантик характерга эга. «Тил воситалари кўпмаънолилиги (бошқача қилиб айтганда «полисемияси») ўзига хос лингвистик феномен. Чунки, у биринчи навбатда тилнинг нечоғлик бой, мураккаб ва мукамаллигини, қолаверса, унинг шаклланиши ва ривожланиш босқичларини намоён этади» [1].

Инглиз тилидаги йўналма ҳаракат феълларининг полисемияси турли кўринишда бўлиши мумкин. Полисемиянинг биринчи тури ушбу лексик-семантик гуруҳ таркибидаги барча элементларга хос – бу нутқда бир луғавий маънога турли вазифа ва ифода семаларининг кўшилишида намоён бўлади. Бу феноменни кўпмаънолилиқ эмас, турли семаларнинг бир луғавий маъно остида қаватланиши деб аташ тўғрироқ. Қуйидаги парчаларда йўналма ҳаракат феъллари ўз луғавий маъноси билан бирга шахс-сон, замон, майл, нисбат каби грамматик семаларини ифодалашига гувоҳ бўлишимиз мумкин. Шунингдек, уларда услубий бўёқдорлик экспрессив семалари ҳам акс этади. Масалан: *It's just like they say, as if a great weight has been lifted from her shoulders* (Rickert M. A very little madness goes a long way) – *Таъбир жоиз бўлса қизнинг елкасидан тоғ ағдарилгандек (кўтарилгандек) бўлди* (Рикерт М. Арзимас шумликнинг узун йўли); *They waded back out into the surf and hauled up some rafts that had been floating there behind them, waiting to be towed in* (Cohen R. Aliens) – *Улар яна тўлқин томон қайтдилар, сўнг ортларидан сузиб келаётган солларни қуруқликка ташиб чиқаришди* (Коэн Р. Ўзга саёрраликлар); *The bald man called Colonel staggered across the floor. He lurched up onto the stage* (Hower E. Voyages) – *Колонл исмли кал кимса чайқалганча амаллаб сахнага кўтарилиб олди* (Хоуэр Э. Саёхатлар). Биринчи жумладаги йўналма ҳаракат феъли маъно таркибида мажхул нисбат, иккинчисида ўтган замон, учинчисида узоқ ўтган давомий замон, тўртинчисида яна бир бор ўтган замон семалари воқеланаётганига гувоҳ бўламыз.

Полисемиянинг иккинчи тури эса феъл луғавий маъноси, яъни семемаси икки ва ундан ортиқ бўлишидир. Яъни бундай полисемия – соф луғавий кўпмаънолилиқ. Айтиш жоизки, нутқда лексема сўз сифатида фақат бир луғавий маънони ифодалайди, унинг бошқа семемалари парадигмада бир-бирига қарши қолади. Нутқда сўзловчи унинг фақат бир маъносига мурожаат қилади, фақат бир маънони назарда тутаяди. Айни шу хусусият маъно қаватланишини кўпмаънолилиқдан фарқлайди. Зеро, маъно қаватланиши тўлиқ нутққа кўчиши мумкин бўлган феномен. Луғавий полисемия эса фақат лисонда, парадигма аъзосининг семемалари сифатида қолади. Кўпмаъноли йўналма ҳаракат феълларига қуйидаги лексемаларни мисол қилиш мумкин:

Луғавий бирлик	Семемалар
CHARGE	to ask an amount of money for something, especially a service or activity: <i>How much/What do you charge for a haircut and blow-dry?</i>
	to record an amount that a customer has spent for them to pay at a later time, according to an agreement between a business and the customer: <i>Charge the bill to my account, please.</i>
	to put electricity into an electrical device such as a battery: <i>She drove the car round the block to charge (up) its batteries.</i>
	(of the police) to make a formal statement saying that someone is accused of a crime: <i>She's been charged with murder.</i>
	to move forward quickly and violently, especially toward something that has caused difficulty or anger: <i>The bull lowered its horns and charged.</i>
	to hurry from one place to another: <i>I've been charging about/around all day and I'm exhausted.</i> [2]

Инглиз тилининг изоҳли луғатида юқоридаги лексема феъл сифатида «бирор маҳсулот ёки хизмат ҳақини талаб қилмоқ», «бирор маҳсулот ёки хизмат ҳақини қайд қилиб қўймоқ», «электр асбоб-ускуна, аппаратурани қувватлантирмоқ», «кишини қонунбузарликда расман айбламоқ», «ғазабга сабаб бўлган ёки қийинчилик туғдирган объект томон тез ва жahl билан ҳаракатланмоқ» ҳамда «икки нуқта орасида жадал қатновли ҳаракатланмоқ» каби семемаларни ифодалашидан далолат берилади.

Луғавий бирлик	Семемалар
HEAD	to hit a ball with your head: <i>Rooney headed the ball into the back of the net.</i>
	to lead or manage a team, department, organization, etc.: <i>After five years in the US office, he returns to London to head the finance department.</i>
	to move in a particular direction or towards a particular result: <i>be headed for/towards sth The corporate bond market is heading for its worst year in a decade as prices continue to fall.</i>
	to put a title at the top of a page, column, etc.: The report was headed «confidential» [2]

To head феъли эса нутқда «бош билан тўп урмоқ», «гуруҳ, бўлим ёки ташкилотни бошқармоқ», «бирор натижа томон маълум йўналишда ҳаракатланмоқ» ёки «бирор материалга мавзу қўймоқ, сарлавҳаламоқ» семемаларидан бирини воқелантиради.

Луғавий бирлик	Семемалар
FALL	to suddenly go down onto the ground or toward the ground without intending to or by accident: <i>The path's very steep, so be careful you don't fall.</i>
	to change to a particular condition from a different one: <i>He always falls asleep after drinking red wine. She suddenly fell ill.</i>
	to be beaten or defeated: <i>The president fell from power during the military coup.</i>
	to belong to a particular group, subject, or area: <i>The material falls into three categories [2].</i>

To fall феълининг барчага маълум семемаси «йиқилмоқ» бўлиб, бундан ташқари, ушбу луғавий бирлик «бир ҳолатдан бошқасига ўтмоқ, ўзгармоқ», «мағлуб бўлмоқ, ютқазмоқ» ва «бирор гуруҳ, ҳудуд ёки субъектга оид бўлмоқ» деган семемаларни ҳам ифодалай олади. Шунингдек, йўналма ҳаракат феъллари кўчма маъноларда ҳам қўлланади. Полисемиянинг учинчи кўриниши луғавий бирликларнинг кўчма маъноларда қўлланиши. Бунда, албатта, ушбу феълларнинг асосий архисемаси, яъни йўналишли ҳаракат семаси йўқолиб кетиши мумкин. Ушбу феълларнинг кўчма маънолари метафора ва метонимияларда ўз аксини топган. Муайян тил воситаларида полисемиянинг пайдо бўлиши турли тарихий, ижтимоий, маданий жараёнларга, янгилашни ва ўзгаришларга бориб тақалиши маълум. Давр ўтиши билан сўз янги маъноларни англата бошлайди, шунингдек, сўз таркибидаги эскирган маънолар давр мобайнида йўқолиб кетади. Англашиладики, ҳозирда сўзнинг кўчма маъноси деб эътироф этилаётган семемалар истиқболда сўзнинг асосий луғавий маъносини сиқиб чиқариб, унинг ўрнини эгаллаш потенциалига эга. «Мантикий нуктаи назардан қаралганда сўзни полисеманик характерга эга дейиш учун унинг биринчи ва иккинчи маънолари маълум бир ижтимоий гуруҳ томонидан мунтазам қўлланиши лозим. Сўнг унинг семемалари аташ маъноси таркибидан ўрин олади, қўлланиши бир ижтимоий гуруҳ доирасида чекланмасдан, барча учун умумийлашади» [3].

Йўналма ҳаракат феъллари кўчма маънода қўлланганда турли ҳосила семалар шаклланади. Масалан: *Jayne had taken that as a challenge, and dived into the book every night* (Brad E. What doesn't kill you will build toward a testimony) – *Жейн бундан бир мусобақа деб билиб ҳар кеча китобга шўнгиб кетарди* (Брэд Э. Инсонни синовлар тоблайдди); *I jumped lip, overturning the bowl of popcorn, which clattered against the floor, scattering popcorn, and braced myself* (Schafer S. My little pet) – *Бехосдан лабимни тишлаб олдим, қўлимдаги попкорн косаси аударилиб попкорн полга сочилди, аранг ўзимга келдим* (Шафер С. Кичик дўстим); *I can't imagine where time has flown* (Telles L. Before the green dance) – *Ақлбовар қилмайди, вақт елдек учиб кетди\судек оқибди* (Телс Л. Зумрад рақсдан аввал); *Her eyes floated away from me* (Burke J. The wild side of life) – *Қиз мендан кўзини олиб қочди* (Бурк Ж. Ҳаётнинг ваҳший кўриниши). Биринчи жумладаги йўналма ҳаракат феъли айни контекстда “берилиб мутоала қилмоқ” семемасини намоён этмоқда, бу эса йўналма ҳаракат феъли кўчма маънода «ҳолатни» англатиши мумкинлигини исботлайди. Иккинчи гапда *сакрамоқ* йўналма ҳаракат феъли «лабни бехосдан тишлаб олмоқ» маъносини ифодалаб йўналиш семасини буткул йўқотган. Учунчи гапда вақтнинг оқиб кетганлиги яъни «тез ўтганлиги» семемаси мавжуд бўлса, сўнги жумлада сув юзасидаги йўналма ҳаракатни ифодаловчи феъл ҳолатни англатмоқда. Кўринадики, йўналма ҳаракат феъли кўчма маънода қўлланганда ўзининг ҳаракат ёки йўналиш семасини йўқотади. Матн контекстида бу сўзлар асосан ҳолат маъносини англатади.

Лексема нутқда (сўз) товуш қолипи, грамматик шакл, синтактик вазифа ва луғавий маъно муштараклигига эга. Маъно структураси эса, ўз навбатида, аташ, ифода ва вазифа семадаридан иборат. Феъл гапда марказий синтактик вазифани бажаради. Шунингдек, феълнинг синтактик вазифаси предикативлик билан чекланмайди, ушбу сўз туркумидаги воситалар синтактик полифункционаллик билан ажралиб туради. Қолаверса, инглиз тилининг кенг полисемантик

имкониятлари айнан феъл туркуми доирасида яққол кўзга ташланади. Шу сабабдан йўналма ҳаракат феълларининг семик таркибини ўрганишда ушбу сўзлар икки ва ундан ортиқ семемага эғалигини ҳисобга олиш керак. Ғарб тилшунослигида концептуал ёки денотатив маъно деб аталувчи аташ семаси ўз таркибига лексеманинг объектив маъноларини олади. Яъни лексеманинг аташ семаси таркиби маълум даражада лексик-грамматик майдон таркибидаги бошқа воситалар билан умумий характерга эга бўлиши мумкин. Масалан, аксарият ҳолларда йўналма ҳаракат феълларининг аташ семаси қуйидаги компонентлардан иборат бўлишини аниқладик:

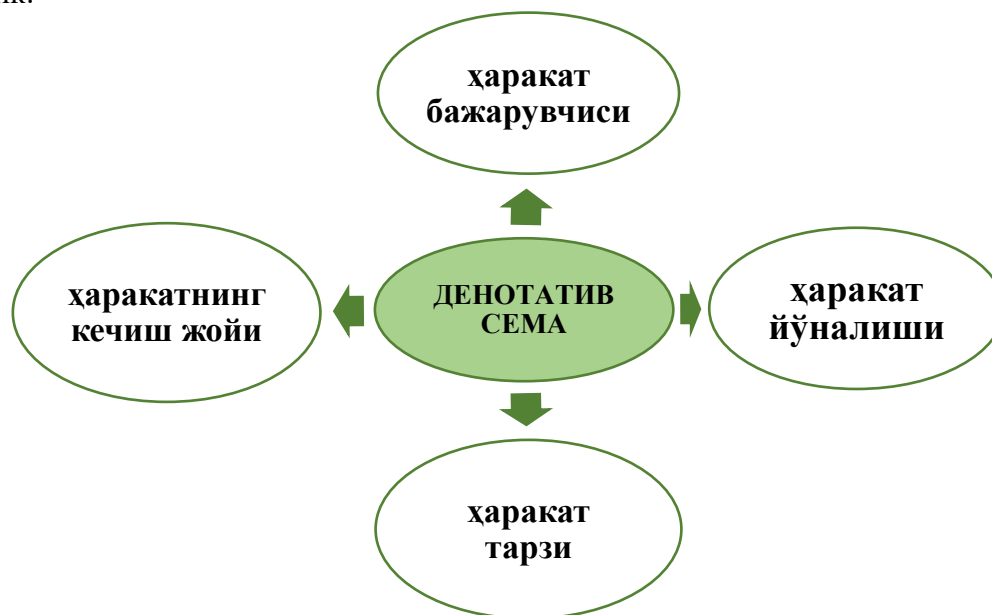

Бу компонентлар йўналма ҳаракат феълларини ўзаро бир тизимга бирлаштиради, ва, бир вақтнинг ўзиде, улар ўзаро фарқланиб, тизимда дифференциаллаштириш вазифасини ҳам амалга оширади. Масалан, бир феъл пастга йўналган ҳаракатни, бошқаси юқорига йўналган ҳаракатни англатади, яна бир феъл бажарувчиси инсон бўлса, бошқасининг субъекти жониворлар бўлиши ҳам мумкин.

Шу фарқларни англаш натижасида:

биринчидан, феълнинг нутқда ноўрин қўлланилганини асослаб бериш мумкин. Яъни судралмоқ сўзини бош маъносида одамга нисбатан қўллаб бўлмайди; У жониворларга хос ҳаракат ифодаси.

иккинчидан, хатони тўғирлаш учун аниқ тавсияларни шакклантириш мумкин. Бу билан таҳрир ва таржимани янада мукамал қиламиз.

Албатта, ЛСГ аташ маъносини юқоридаги андозадагидек парчалаш фақат феълнинг йўналишли ҳаракат луғавий маъноси доирасида амалга оширилади. Агар йўналма ҳаракат феъли нутқда кўчма маънода қўлланилса унинг метафорик семемаси структураси буткул бошқача бўлиши муқаррар. Зеро кўчма маъно семемасида ҳаракатнинг йўналиши, бажарувчиси, ҳаракат амалга ошган жой – буларнинг бири ёки барчаси буткул фарқли бўлади.

Денотатив семадан фарқли ўлароқ, ифода семаси субъектив характерга эга. Ифода семаси услубий бўёқдорлик, эмотивлик ва экспрессивлик даражаси каби параметрларни қамрайди. Масалан, қуйидаги уч мисолда ажратилган феъллар «йўналмоқ» луғавий маъносини ифодалайди. Бироқ улар ифода маъноларига кўра бир-бирига зид қарама қарши туради.

Йўналма-ҳаракат феълларининг ифода семалари	
Ижобий	<i>The girls flittered to them like a stream of butterflies</i> – Қизлар улар томон капалак енгил парвоз қилгандек келишарди .
Нейтрал	<i>He grabbed his keys and headed for the door.</i> – У қалитини олиб эшик томон йўналди .
Салбий	<i>She kept money under her bed, which meant that someone had sneaked into her room and taken it.</i> – Қиз пулини тўшақ остида сақларди, демак кимдир хонасига ўғринча кириб пулини ўғирлаган.

Тил нафақат ахборотни кодлаш, декодлаш воситаси, балки мулоқот воситаси – ижтимоий ҳодиса ҳам. Ижтимоий ҳодиса сифатида тил ахборот билан бирга сўзловчининг шу ахборотга нисбатан муносабатини ҳам акс эттиради. Феъл синтактик ва семантик призмада гапнинг марказида жойлашганлиги хусусида юқорида қатор фикрлар келтирилди. Шубҳасиз,

фeъл коннотатив семалари воситасида матннинг прагматик хусусиятларига ҳам ўз таъсирини ўтказиши мукаррар. Шу сабабдан йўналма ҳаракат фeълларини коннотатив семаларига кўра нейтрал, ижобий ҳамда салбий семаларга ажратиш ушбу ЛСГнинг умумий мазмунга экспрессив таъсир даражаси қандайлигини кўрсатиб беради. Зеро, сўзловчи ўз нутқида бирор сўзни қўллашда унинг денотатив маъноси ёки ифода семасига ахамият қаратади. Нутқда сўзнинг аташ семаси кучайганда ифода семаси иккинчи даражага ўтади ва, аксинча, коннотатив маъно етакчи бўлса, аташ семаси кучсизланади.

Фойдаланилган адабиётлар рўйхати:

1. Литвин Ф. А. Многозначность слова в языке и речи. – М.: КомКнига, 2005. – Б. 90
2. Cambridge Dictionary | English Dictionary, Translations & Thesaurus
3. Гурова Ю. И. Морфологическая система глагола в древнеанглийском языке // Филологические науки. Вопросы теории и практики. Тамбов: Грамота, 2012. № 2 (13). С. 56.
4. Croft, W. Typology and universals, 2nd ed. New York: Cambridge university press 2003. – pp. 27; Janitor D. Fmictional categorization of speaking verbs in modern English. Author's abstract. Dissertation of doctor of philological sciences. – Belgorod: 2003 – pp. 55
5. Levin B. English verb classes and alternations: a preliminary investigation. – Chicago: University of Chicago press, 1993 – P. 264

УДК 82-6

ОБ ИЗУЧЕНИИ ПИСАТЕЛЬСКОГО ЭПИСТОЛЯРИЯ

Д.В. Попов, PhD, доцент, Андижанский государственный университет, Андижан
М. Абдурасулова, магистрант, Андижанский государственный университет, Андижан

Аннотация. Данная статья посвящена изучению писем русских писателей. Исследование писем писателей позволяет глубже проникнуть, с одной стороны, в сущность разнообразных эпистолярных произведений, поскольку писатель отражает разные стороны жизни своей эпохи, с другой – выявить особенности личности писателя, проявляющего свою индивидуальность не только в художественных текстах, но и в других видах письменной речи, в том числе, в эпистолярной. Эпистолярное наследие писателя дает основание рассмотреть вопрос и об использовании этого типа речи в художественных текстах, соотнести авторское письмо писателя с письмом персонажа художественного произведения.

Ключевые слова: русская литература, письмо, жанр, эпистолярный, публицистика, художественное произведение.

Annotatsiya. Ushbu maqola rus yozuvchilarining maktublarini o'rganishga bag'ishlangan. Yozuvchilar maktublarini o'rganish, bir tomondan, turli epistolyar asarlar mohiyatini chuqurroq o'rganishga yordam beradi, chunki yozuvchilar maktublarda o'z davri hayotining turli qirralarini aks etadi, boshqa tomondan esa yozuvchi shaxsning xususiyatlarini nafaqat badiiy matnlarda, balki yozma nutqning boshqa turlarida, shu jumladan epistolyar asarlar orqali aniqlashga imkon beradi. Yozuvchining epistolyar merosi badiiy matnlarda nutqning bu turidan foydalanish masalasini ko'rib chiqishga, yozuvchining mualliflik maktubini badiiy asar qahramonining maktubi bilan bog'lashga asos beradi.

Kalit so'zlar: rus adabiyoti, maktub, janr, epistolyariy, publitsistika, badiiy asar.

Abstract. This article is devoted to the study of the letters of Russian writers. The study of writers' letters allows you to penetrate deeper, on the one hand, into the essence of various epistolary works, since the writer reflects different aspects of the life of his era, on the other hand, to find out the personality traits of the writer, who manifests his individuality not only in literary texts, but also in other types of written speech, including in the epistolary. The writer's epistolary heritage gives grounds to consider the use of this type of speech in literary texts, to correlate the author's letter of a writer – a person with the letter of a person – a character in a literary work.

Keywords: Russian literature, writing, genre, epistolary, publicism, fiction.

Как нам известно, в русской литературе жанр письма был известен, начиная с XIV в. Особенности эпистолярного жанра рассматриваются в работах многих ученых [1; 3; 7; 15 и др.]. Изучение писательского эпистолярного жанра развивалось по нескольким направлениям. Значительное количество работ посвящено изучению писем как биографических источников. Письма писателей раскрывают с разных сторон личность и творческие особенности их авторов, показывают взаимоотношения с современниками и воспроизводят оценку событий общественной и литературной жизни. Следовательно, письма являются своеобразной летописью жизни и творчества деятелей литературы. В статьях, рассматривающих письма как

биографический источник, анализируется содержание писем с точки зрения событий, фактов, имен, встречающихся в письмах во взаимосвязи с личностью и биографией автора. М.П. Алексеев [1] рассматривает письма И.С. Тургенева как ключ к пониманию условий интеллектуального роста и развития Ивана Сергеевича как писателя. Особенности личности Ф.М. Достоевского, проявившиеся в письмах к жене, подробно рассматриваются в статье С.В. Белова и В.А. Туниманова [2, с. 353-388]. Авторы замечают, что форма и содержание писем Ф.М. Достоевского сильно зависит от того, к кому он обращается. Процесс формирования личности, проявлений характера, взаимоотношений с окружающими людьми анализируют Г.М. Фридлиндер (о письмах Н.В. Гоголя) и Г.В. Краснов (о письмах Н.А. Некрасова) [17; 10]. Подробный комментарий к письмам Н.В. Гоголя Нежинского периода позволяет наиболее полно воссоздать этот период жизни, круг общения писателя. Отсутствие исповедальности в письмах А.М. Горького отмечает К.Д. Муратова [13]. При этом отличительной чертой эпистолярного повествования становятся письма, раскрывающие историческую позицию писателя. Это письма о русском национальном характере и его историческом формировании.

Другое направление исследований эпистолярных источников ориентировано на выявление жанровых разновидностей и тематического разнообразия писем определенного автора. Письма-исповеди, письма- идеологические и литературные трактаты, письма-воспоминания характерны для эпистолярного наследия Ф.М. Достоевского [2]. Письма-отчеты, письма-размышления, письма-дневники, письма-трактаты по искусству находим в эпистолярной Н.П. Огарева. Анализируя жанровые разновидности писем Н.П. Огарева в период заграничных странствий (1841-1846), А.В. Сыркина [16] отмечает особенности композиционного построения, оригинальность манеры изложения, умелое использование изобразительно-выразительных средств языка, подчеркивая при этом, что «выделение жанровых разновидностей письма условно», так как «многие черты характерны вообще для его (Н.П. Огарева) писем» [16, с. 23].

Исследователи эпистолярного творчества писателей отмечали связь естественных писем с текстом художественных произведений. «Имеются случаи полных текстовых совпадений отдельных мест в письмах и произведениях И.С. Тургенева – пейзажных отрывков, метафор, сравнений» [1]. Типичные случаи повторения приемов и образов характерны для писем и художественных произведений А.С. Пушкина, М.Ю. Лермонтова. Так, у А.С. Пушкина [11] часто найденное выражение, образ, стилистический рисунок переходит в стихотворение, повесть, статью. Письма оказываются своеобразным опытным полем. По мнению В.А. Малаховского, через свои эпистолярные опыты А.С. Пушкин пришел к художественной прозе [12, с. 506].

Интересный вопрос о роли письма в художественных текстах И.С. Тургенева рассматривает М.П. Алексеев [1]. Автор статьи отмечает, что письмо в художественных текстах И.С. Тургенева занимает значительное место или даже играет решающую роль. Письмо является двигателем повествования в «Бретере» и «Дворянском гнезде», служит ключом к развязке («Ася», «Яков Пасынков», «Затишье»), то есть «именно письма фиксируют катастрофические события или перемены в их (героев) судьбе» [1, с. 46]. М.П. Алексеев подчеркивает роль письма в развитии сюжетного повествования художественного произведения.

Закономерности и аномалии эпистолярного повествования в художественном произведении рассматриваются в статье Е.М. Виноградовой [3]. Отмечается, что в письме как литературном жанре сохраняются все атрибуты обычного письма, но его целью становится создание художественного эффекта. Е.М. Виноградова считает, что эпистолярная форма принесла с собой некоторые особенности сюжетной организации произведений. В письмах устойчиво повторяется мотив разлуки, одиночества, а персонажи чаще всего влюбленные, путешественники. При включении письма в художественное произведение используются не все элементы эпистолярной формы, а лишь те, которые отвечают художественно-изобразительной задаче автора. В художественном тексте условность формы снимает требование ее полноты, поэтому значительным становится не отсутствие, а наличие тех или иных элементов. Этот вопрос автор рассматривает на примере романа в письмах Ф.М. Достоевского «Бедные люди».

Исследованию писем посвящены и специальные работы, ориентированные на выявление языковых особенностей писем отдельных авторов. В работах, посвященных анализу языковых особенностей писательского эпистолярного наследия, рассматривался вопрос использования различных лексико-тематических групп в письмах Г.Р. Державина [18], анализировалось сочетание

иноязычия с чисто русским народным языком, а также библеизмами и канцеляризмами у А.С. Пушкина [12], уделялось внимание особенностям писем А.С. Грибоедова [7]. Неофициальная переписка в большей степени, чем другие письменные источники, отражает, разговорную речь. Характеристике разговорно-просторечной лексики в эпистолярном жанре А.С. Грибоедова посвящена статья И.А. Иванчук [6]. Исследователь на основании анализа жизни А.С. Пушкина и А.С. Грибоедова делает вывод о формировании стилистических норм разговорной речи путем расслоения просторечия, что «представлено отчетливо у А.С. Пушкина и менее четко у А.С. Грибоедова» [6, с. 79]. В речевых вкусах бытового общения и эпистолярного жанра А.С. Грибоедова, по мнению И.А. Иванчук, сохранились некоторые черты традиций XVIII века.

Свобода конструкций, непринужденность связей, максимальная близость к устной разговорной стихии, что проявляется в употреблении просторечных слов и вульгаризмов, широком использовании пословиц и поговорок, любви к каламбурам и словотворчеству, отмечается в письмах А.С. Пушкина [11]. Е.А. Маймин подчеркивает, что язык писем А.С. Пушкина поражает новизной, смелостью и свободой. Это отличает их (письма) от повествовательного языка – традиционного. «В языке писем Пушкин пошел дальше не только самого себя как писателя, но и дальше своих блестящих последователей» [11].

Отдельные работы по изучению языковых особенностей писем отражают специфику употребления писателями тех или иных семантико-стилистических групп. И.А. Евременко [5] анализирует происхождение книжной фразеологии в письмах Л.Н. Толстого. В работе рассматриваются собственно книжные фразеологические единицы (прийти к заключению), фразеологические единицы церковно-книжного происхождения (найти свой крест), заимствования из латыни (здоровый дух в здоровом теле), крылатые выражения из русской классической и европейской литератур (без вины виноватые / Н.А. Некрасов) и другие. Автор подчеркивает, что в эпистолярных текстах Л.Н. Толстого функционирует самая разнообразная книжная фразеология с точки зрения источников ее возникновения.

Так называемую бранную лексику, или «неприличные слова» исследует А. Чудаков в эпистолярной А.П. Чехова, где отмечает ее широкое использование в письмах, так как писатель не был связан печатным узусом и цензурой [16].

Включение иноязычных выражений для усиления экспрессии высказываний подмечено в письмах И.С. Тургенева [1].

Исследование писем писателей служит основанием для выводов об особенностях языковой личности их авторов [9]. По мнению Ю.Н. Караулова, языковая личность характеризуется не только степенью владения языком, но и выбором – социальным, личностным – языковых средств различных уровней, а также видением мира, определяемым его языковой картиной. Языковую личность Ю.Н. Караулов определяет как «совокупность способностей и характеристик человека, обуславливающих создание и восприятие им речевых произведений (текстов), которые различаются: степенью структурно-языковой сложности; глубиной и точностью действительности; определенной целевой направленностью» [8, с. 5]. Как правило, изучение языковой личности связывают с анализом письменных источников (художественных, публицистических и документальных текстов).

Так, например, М.А. Кормилицына отмечает особенности языковой личности В.В. Виноградова, проявившиеся в письмах к жене [9]. Анализируя язык писем (особенно синтаксис), автор приходит к выводу о том, что эпистолярные тексты В.В. Виноградова представляют автора не только как талантливую ученую-лингвиста, но и как нежного, эмоционального и предельно откровенного человека. Об этом свидетельствует эмоционально-экспрессивная наполненность его писем.

Для выявления особенностей языковой личности пишущего представляется эффективным обращение к эпистолярным текстам, поскольку письма деятелей прошлого имеют большое значение для изучения эпохи, взглядов, настроений их авторов. Именно письмо, будучи универсальным жанром, «является особенно благоприятным полигоном для исследования языковой Личности во всем богатстве ее проявлений» [4, с. 64].

Особый интерес представляют писательские письма для понимания особенностей стиля эпохи, характера адресата и специфики автора письма как художника слова. Изучению языковой личности посвящена работа С.И. Гиндина, где на материале писем рассматривается личность В.Я. Брюсова в биографическом аспекте [4]. Автор отмечает, что анализ эпистолярного наследия позволяет установить особенности языковой личности в определенный период жизни, проследить динамику ее развития в зависимости от объективных

и субъективных условий. Этот же вопрос проявления особенностей языковой личности в письме рассматривает Э.М. Ножкина на примере эпистолярного наследия М.А. Булгакова [14]. Анализируя композиционное построение писем, семантическое наполнение трафаретной рамки, особенности синтаксиса, исследователь подчеркивает, что М.А. Булгаков обладает своим художественным видением мира. Это и определяет текстовую организацию исследуемых писем. Отличительной чертой писем М.А. Булгакова является художественность, так как они характеризуются развитой системой метафоричности, семантической многоплановостью, эмоционально-оценочными характеристиками (особенно лиц и поступков) [14, с. 63].

Большой массив научной литературы об эпистолярном наследии писателей позволяет делать выводы о значительности этого материала для понимания эпохи, биографических данных писателя, круга общения, взглядов, эстетики художественного текста, специфике эпистолярия как способа общения, его возможностях использования в художественной практике писателя [1; 3; 7; 15 и др.].

Вместе с тем возникает ряд проблем, не получивших достаточно полного изучения в научной литературе. Это касается семантико-стилистической характеристики различных типов писательских писем, отражающих общие принципы эпистолярной традиции и индивидуальную специфику авторов писем.

Особое место принадлежит исследованию места и роли эпистолярных форм в художественных текстах, что позволит установить принципы соотношения естественных и стилизованных писем (их типы, приемы стилизации), роль эпистолярного компонента в структуре художественного текста. Анализ этого материала дополнит как теорию эпистолярия, так и позволит решить ряд стилистических задач, связанных с текстовой организацией художественного произведения.

СПИСОК ИСПОЛЬЗОВАННОЙ ЛИТЕРАТУРЫ:

1. Алексеев М.П. Письма И.С. Тургенева // Тургенев И.С. Полное собрание сочинений и писем: В 28 т. Письма: В 13 т. – Т. 1. – М., – Л., 1961. – С. 15-114.
2. Белов С.В., Туниманов В.А. Переписка Достоевского с женой //Ф.М. Достоевский, А.Г. Достоевская. Переписка. – М., 1979. – С. 353-388.
3. Виноградова Е.М. Закономерности и аномалии эпистолярного повествования в художественном произведении // Русский язык в школе. 1991. – № 6. – С. 53-57.
4. Гиндин С.И. Биография в структуре писем и эпистолярного поведения // Язык и личность. – М., 1989. – С. 62-77.
5. Евременко И.А. Функционально-генетическая характеристика книжной фразеологии в письмах Л.Н. Толстого // Вестник Львовского университета. Серия филология. – Львов, 1988. – Выпуск 19. – С. 52-56.
6. Иванчук И.А. Разговорно-просторечная лексика в эпистолярном жанре А.С. Грибоедова (в аспекте стилистической нормы эпохи) // Поэтическая стилистика. – Воронеж, 1982. – С. 75-80
7. Ильинская И. О языке писем Грибоедова // Литературное наследство. – М., 1946. – С. 47-48.
8. Караулов Ю.Н., Красильников Е.В. Русская языковая личность и задачи ее изучения. – М., 1989. – С. 5-37.
9. Кормилицына М.А. Языковая личность В.В. Виноградова в его письмах к жене // Вопросы стилистики. – Саратов, 1996. – Выпуск 26. – С. 63-71.
10. Краснов Г.В. Переписка Н.А. Некрасова // Переписка Н.А. Некрасова: В 2-х т. – Т. 1. – М., 1987. – С. 5-21.
11. Маймин Е.А. Дружеская переписка Пушкина с точки зрения стилистики // Пушкинский сборник. – Псков, 1962. – С. 77-87.
12. Малаховский В.А. Язык писем Пушкина // Известия АН СССР. отд. общ. наук. – М., 1937. – № 2-3. – С. 503-506.
13. Муратова К.Д. Эпистолярное наследие М. Горького // Русская литература. – 1988. – № 2. – С. 216-228.
14. Ножкина Э.М. Языковая личность в структуре письма // Вопросы стилистики. – Саратов, 1996. – Выпуск 26. – С. 53-63.
15. Попов Д.В. Проблематика второго южнославянского влияния и формирование эпистолярного жанра XVI века (лексико-грамматический и стилистический аспекты). Автореф. дисс. ... докт. философии (PhD) по филол. наукам. – Ташкент, 2019. – 56 с.
16. Сыркина А.В. Письмо как литературный жанр (По материалам эпистолярного наследия Н.П. Огарева) // Проблемы творчества Н.П. Огарева. – Саранск, 1985. – С. 118-136.
17. Фридлиндер Т.М. Письма Гоголя // Гоголь Н.В. Собр. Соч.: В 7 т. – Т. 7. Письма. – М., 1986. – С. 5-26.
18. Шейнова Т.Г. Письма Г.Р. Державина как лингвистический источник // Вопросы истории русского языка XIX – XX веков. – М., 1988. – С. 28-36.

ИСТОРИКО-ФИЛОСОФСКОЕ ПЛОСКОСТЬ АНАЛИЗА АНГЛИЙСКОГО ЯЗЫКА
XVI-XVII ВЕКОВ

Д.Б. Садуллаев, Бухарский государственный медицинский институт, Бухара

Annotatsiya. *Ushbu maqola ingliz tilining o'ziga xos xususiyatlarini va uning Uyg'onish davri oxirlarida (16 -asr oxiri - 17 -asr boshlari) falsafiy yo'nalishini aniqlashga, tasvirlangan davr faylasuflarining asarlari va qarashlarini qiyosiy va empirik tahlil qilish orqali aniqlangan.*

Kalit so'zlar: *empirik tahlil, falsafiy matn, Uyg'onish, falsafiy ong, tilning tarixiy davri, tarixiy bilim, obyektiv, subyektiv*

Аннотация. *Данная статья нацелена на выявление характерных особенностей английского языка и его философской направленности периода эпохи позднего Возрождения (конец XVI - нач.XVII века) посредством сравнительного и эмпирического анализа работ и взглядов ученых-философов описываемого периода времени.*

Ключевые слова: *эмпирический анализ, философский текст, эпоха Возрождения, философское сознание, исторический период языка, историческое познание, объективное, субъективное*

Abstract. *This article is aimed at identifying the characteristic features of the English language and its philosophical orientation during the late Renaissance (late 16th - early 17th centuries) through a comparative and empirical analysis of the works and views of philosophers of the described period of time.*

Key words: *empirical analysis, philosophical text, Renaissance, philosophical consciousness, historical period of language, historical knowledge, objective, subjective*

Любой философский текст есть внутренне диалогичная структура, как содержащая в себе как явные, так и имплицитные апелляции к оппоненту одним автором, направленная против взглядов других, опирающаяся на известные факты и положения или подвергающая их сомнению. Не случайно, стремясь добиться максимальной выразительности и уменьшить вероятность неадекватного восприятия, философы излагают полученные ими в результате рассуждений идеи, констатации, спекуляции в виде внутреннего диалога с воображаемым собеседником. Что касается конкретно философии периода исследования - эпохи позднего Возрождения (конец XVI - нач.XVII века), то она "приобретала характер принципиально асистематический, она тяготела к форме диалога. Она была публицистически активной и развертывалась как толкование тех или иных обыденно настоятельных проблем[1,с.82]. Сталкивая различные точки зрения, они стремятся таким образом стимулировать возникновение нового знания у этого "собеседника". Образцы текстов, построенных таким образом мыслителями эпохи Возрождения, можно обнаружить на всех отдельных этапах периода исследования. Причем их авторы являются не только философами, но и часто естествоиспытателями, учеными-экспериментаторами, писателями, поэтами, государственными деятелями (назовем хотя бы галилеевский "Диалог о двух главнейших системах мира - птолемеевской и коперниковской", Френсиса Бэкона "Новый Органон", Т.Мора "Полемика с Лютером", "Полемика с Английскими реформаторами" Д.Скотта, произведения У.Шекспира, Э. Спенсера, Ф. Сиднея, Д. Донна). С помощью такой "диалоговой" модели становилось возможным легче решить проблему усвоения нового знания. "На переломных этапах история философии и достигает вершин постижения мира и оказывается в состоянии драматической разорванности с миром и с самой собою. Противоречивость ее состояния становится нестерпимо острой, когда разлом в самодвижении социума, переход его от одного качественного состояния в другое совмещается по времени с разломом в культуре народа, отказом от недавно чтимых духовных ценностей и мучительным формированием новых"[2, с.4].

Английские философы периода, критикуя современную им действительность, именно в этой связи развивали свои концепции, обосновывая то ли справедливость своей критики, то ли свой социальный идеал, то ли какие-то иные вопросы. Другой особенностью философских трудов периода является огромное внимание мыслителей к проблематике простейших достоверностей, их стремление к тому, чтобы "уединенно, в кабинетной тиши, допускающей лишь ученую переписку, дотошно исследовать вопрос о первооснованиях знания"[2, с.82; 3, с.63].

Каждый этап истории, имея свои особенности, имеет и свою, характерную для него философию. При этом специфические черты времени проявляются и в своеобразии интерпретации традиционных философских вопросов, и в постановке новых проблем и даже в самом стиле философствования. Особенностью этого периода является и то, что философия данного времени была тесно сплетена с наукой, искусством, литературой, с политической жизнью общества. Она пульсирует не только в трудах профессиональных философов, но и в многочисленных философских работах, вышедших из-под пера представителей различных специальностей (Эдмунд Спенсер, Томас Раллей, Томас Элиот, Уильям Шекспир, Томас Нэш, Джон Донн и др.), ибо философия всегда говорит языком культуры. Реальная противоречивость социальной действительности, многочисленные познавательные, практические и идеологические противоречия реальной жизни находят свое яркое выражение в философском сознании эпохи. А, благодаря великим открытиям Н.Коперника (1473-1523), И.Кеплера (1571-1630), Г.Галилея, (1584-1642), возникает новое экспериментальное естествознание, быстро развиваются новые отрасли. Конкретно: физика добывает новые знания о магнетизме, электричестве, свете; астрономия выясняет устройство солнечной системы; ботаника и зоология изучают десятки тысяч видов растений и животных; но все науки опережает механика - ее широкое и успешное применение на практике и математическая точность порождают уверенность в ее всеисилии. В конечном итоге, неожиданными становятся результаты, прозорливо дерзкими - предположения и догадки, что приводит к острой надобности в философском анализе полученных знаний, которые, в свою очередь, кардинально меняют картину мира. Теперь познание становится центральной проблемой философии, а его отношение к изучаемым материальным предметам - стержнем новых философских программ. Одновременно, интерес к философии и человеку как активному, творческому индивиду смещается в сторону общества, социума: ключевым становится вопрос о месте и роли человека в обществе, о его правах, отношении власти, о его месте в государственной системе[4]. *Так формируются два стержня, два центра, вокруг которых группируются философские интересы: общество и познание. Философия становится биоцентристской, в структуре которой развивается социоцентризм (от лат. socio "общество") и гносеоцентризм (от греч. gnoseo "знание, познание"). И вот на этом фоне исторического развития появляется одна из таких программ - философский эмпиризм.*

Как известно, беспредпосылочное знание невозможно. Предпосылки же теоретического знания - это всегда задаваемые и непрестанно формируемые общекультурным контекстом исходные представления о предмете исследования. Исходя из этого научный труд периода исследования по своему характеру выступает как труд всеобщий. Учитывая организующую и ориентирующую функции науки - и философии - по отношению ко всем видам практики и познания, можно сказать, что сфера производства и функционирования философского знания есть некоторая ось сечения всей культуры.

Идеалы научного знания, выражаемые в тех особых способах объединения, доказательства, типах организации, которые отличают каждую теорию, своими корнями уходят в культурное развитие эпохи и "во многом определены сложившимися на каждом историческом этапе развития общества формами духовного производства"(5, с.295). Чтобы превратиться в канон для реально представляющих науку людей, новые принципы объяснения должны были быть приняты не только кругом ученых, но и войти неотъемлемым образом характеризую облик этой науки в широкой общественной аудитории. Историческое познание по своему характеру во многом близко художественному способу отражения мира: в нем, так же как в различных формах искусства (но, разумеется, иными средствами), воспроизводятся наиболее характерные особенности исторических эпох. При анализе форм исторического познания человек сталкивается с особенно серьезными трудностями, поскольку интерференцию прошлого и настоящего, объективного и субъективного всегда пытается исследовать живой, реальный человек, принадлежащий к другой эпохе и со своей спецификой отношений и связей. Следует отметить, что интерес к английскому национальному языку, к его истории и, шире, к истории английской национальной культуры, почти не наблюдается в Англии в течение средних веков и позже. Характерно, что Болтон В.Ф.(Bolton W.F.) и Таккер С.И. (Tucker S.I.) - авторы в высшей степени авторитетных хрестоматий, посвященных изучению англичанами своего родного языка, приводят свидетельства, относящиеся не ранее, чем к концу XV века или началу XVII века (См.: Bolton W.F. The English Language Essays and American men of letters, 1490-1839.- Cambridge Univ. Press 1966; Tucker S.I. English examined. Two centuries of comment on the mother tongue. - Cambridge, 1961).

Лишь во второй половине XVI века–первой половине XVII века в Англии возникает серьезный интерес к родному языку, его истории и к истории древней национальной литературы. Именно в этот период начинается интенсивное изучение истории английского языка, в частности его этимологии, которые, однако, сводились к поискам этимона в классических языках. Первые попытки обратить внимание на историю своего родного языка наблюдаются в Англии со второй половины XVI в.: появляется первая книга с текстами на древнеанглийском языке "Доказательство древности церкви в Англии" (1567), первый этимологический словарь английского языка Дж.Миншу (1617) "Ductor in linguas", словарь древнеанглийского языка Уильямса Сомнера "Dietionarium Saxonico-Latino-Anglicum" (1659), грамматика древнеанглийского языка Дж.Хикеса "Institutiones grammaticae Anglo-Saxonical et Moeso-Gothicae" (1689). Успехи экспериментальных наук свидетельствовали о плодотворности новых методов накопления наблюдений и их рациональной обработки. Новые веяния в науке и общественной жизни находили свое отражение в философских трудах, для которых характерным было критическое отношение к схоластике, стремление сконцентрировать научные интересы на природе и человеке, апелляция к опыту как источнику знаний [6, с.13]. Формированию нового мировоззрения дали импульс большие социально-экономические и технические сдвиги (Дж.Гильберт, Т.Гарриот, Д.Непер, У.Гарвей и др.), происходившие в жизни Европы. Расширение и обогащение практики ее народов породили необходимость соответствующей перестройки теоретических представлений, пересмотра методов и задач познания. Стоящие на почве новой науки, они связывали свои конкретные научные исследования с попытками выработки нового научного метода и новой, противостоящей схоластике, картины мира [7, с.121]. В XVI веке, особенно во второй половине века, возникает натурфилософия (Б.Телезио), а затем и целостная система Френсиса Бэкона, определяющая движение философской мысли на заключительном этапе Возрождения: рассмотрение природы, исходя из ее "собственных начал", независимо от вне- и сверхприродного вмешательства - основа ее метода (7, с.234). А пантеистическая натурфилософия Джордано Бруно являет собой высший результат развития философской мысли эпохи Возрождения. Главнейшим положением космологии Бруно становится учение о бесконечности и время, как необходимое условие существования материи [7, с.277].

Современная проблематика философии языка, понимаемая как теория значения, определяется, как правило, противостоянием интерналистской (истоками которой является картезианская теория ментального) и экстерналистской, представленной, например, в работах С. Крипке, трактовок значения. Попытки синтеза герменевтической философии и аналитической философии поддерживает также и Ю. Хабермас, который, отме238 Вестник КрасГАУ. 2014. №2 чая «прагматический поворот» философии языка от семантики истинности к теории понимания, полагает, что теорию речевых актов Дж. Сёрля можно поместить на почву коммуникативной теории действия. Новые перспективы связаны с уточнением значения и значимости, вниманием к коммуникативным координатам. Если для структурной и генеративной лингвистик типичным было постулирование языка как некоей абстрактной сети взаимозависимостей, то теперь в центре внимания оказывается не только язык (в неразрывном единстве его формы и субстанции), но и единство языка и индивида, мыслящего, общающегося с себе подобными, познающего и действующего в реальном мире. Прежняя статическая теория исходила в познании языка от таких объектов, как текст, предложение, слово; деятельностный подход отправной точкой считает человека, его потребности, цели, мотивы, ожидания, намерения, его практические и коммуникативные действия. Таким образом, опыт теоретического осмысления языка в философском знании показал, что радикальный отказ от однозначной сопряженности языковой реальности с именами не мог не повлечь за собой трансформацию как самого феномена языка, так и его философской стилистики. В философском знании и осмыслении языка явственно прослеживаются феноменологические тенденции, позволившие нам постулировать язык как онтогносеологический феномен с определенными парадигмальными характеристиками: знаковость, объектность, целостность, структурность, континуальность, социальность, историчность, субъектность, когнитивность, идеальность, симультантность, комбинаторность, креативность, эмерджентность. [14, с. 339].

СПИСОК ИСПОЛЬЗОВАННОЙ ЛИТЕРАТУРЫ:

1. Соловьев Э.В. Философия или псевдофилософия?/ Философское сознание: драматизм обновления. - М., 1991. – с.71-93.
2. Философское сознание: драматизм обновления.- М., 1991. – 453 с.

3. Кудряшев А.Ф. Соотношение онтологии и гносеологии/ Философия в глобализирующемся мире. Вып.1. –Уфа: РИЦ БашГУ, 2017. с.63-68.
4. Из истории политических и правовых учений XVII-XVIII вв. - М., 1989. – 448 с.
5. Стенин В.С. Становление научной теории. - Минск, 1976. -320 с.
6. Михаленко Ю.П. Ф. Бэкон и его учение. - М.: Наука. 1975. – 264 с.
7. Sadullaev D. B. Philosophical understanding of terms and concepts by an author as an object of linguistic investigations //Молодой ученый. – 2020. – №. 22. – С. 627-631.

УЎК 811.133.1

ФРАНЦУЗ ТИЛИДА ДИРЕКТИВ ФЕЪЛЛАРНИНГ ИФОДАДАГИ ТУЗИЛИШ ЖИХАТДАН ТУРЛАРИ

Н.К. Самандарова, ўқитувчи, Урганч давлат университети, Урганч

Аннотация. Берилаётган мақолада француз тилидаги директив феълларнинг ифодадаги структур турлари хусусида гап боради. Шунингдек, ушбу феълларнинг яқин ёки узоқ масофага йўналтирилганликни, локумлашиш ва локумлашмасликни ифода этишлари мисоллар ёрдамида очиб берилган.

Калит сўзлар: макон, локумлашган ёки локумлашмаган ҳаракат, директив феъллар, йўналтирилган ҳаракат, структура, жой, манзил, мўлжал, бирикма.

Аннотация. В данной статье речь идёт о структурных видах выражения директивных глаголов во французском языке. Также, приводятся примеры направленности этих глаголов на ближние и дальние расстояния, выражения локумизации и нелокумизации.

Ключевые слова: пространство, локация, локумированное или нелокумированное действие, директивные глаголы, структура, место, адрес, цель, сочетание

Abstract. The article deals with structural means of expression of directive verbs in the french language. Besides, direction of such verbs to long and short distances, expression of locumness and unlocumness is analyzed through examples.

Key words : space, location, locuminated or unlocuminated verb, directive verbs, structure, place, address, goal, combination .

Директив феъллар ифодада ўз маъно имкониятини муайян тил бириклари орқали намоён этади. Уларга хос бўлган структуравий аломатлар туркумлашиш хусусиятига эга бўлиб, зарурий структуравий кўринишларни шакллантиради.

Жумладан, директив ҳаракатга кўзғовчи субъект нутқдаги иштирокига кўра инициатив каузациялаштирувчи ҳамда директив каузациялаштирувчи субъектга ажралади. Биринчи турдаги субъектлар феъл октанти сифатида объектни ўзга бир предметнинг муайян ҳаракатига йўналтиради. Лекин унинг ижросини таъминламайди. Аксинча директив каузациялаштирувчи субъект предметни, объектни муайян ҳаракатга йўлловчи ва унинг ижросини таъминловчи шахс ҳисобланади.

Бу жиҳатдан ҳаракат интензивлиги субъект фаоллигига боғлиқ бўлиб қолади. Бу ўринда қуйидаги мисолларни келтириш мумкин:

1. *En sortant de l'évêché, Mathilde n'hésita pas à envoyer un courrier à madame de Fervagues; la crainte de se compromettre ne l'arrêta pas une seconde.* [5 :161] .

2. *Le colonel, affolé, leva la main, et l'homme, pour la seconde fois, lui cracha par figure.* [6 : 161].

Юқорида шахсни англатувчи от билан бириккан **envoyer** феъли нутқдаги ифодаси инициатив каузациялаштирувчи субъектни акс эттиради. Бу вазифада **Матильда** шахсли оти келди. **Матильда** шахсли от яъни антропоним ифодада ўзга бир шахсли от орқали ифодага киришади. Бу ўринда **un courrier** оти ижрочи объект вазифасини бажариб келади.. **Матильда** оти **un courrier** отини маълум ҳаракатга йўллашга, ташаббускор шахс сифатида намоён бўлади холос. Бевосита ҳаракат ижрочиси эса мантиқий жиҳатдан **courrier** сўзи бўлиб қолади. Иккинчи мисолдаги **cracher** феъли директив каузациялаштирувчи субъект вазифасини бажараётган **l'homme** сўзи билан бирикиб келмоқда. Ушбу субъект йўналтирилган ҳаракатни бошқарувчи ва ижрочи шахс ҳисобланади. Мисолда объектга йўналтирилган феълнинг иш-ҳаракати объектнинг локумлашган қисми **lui... par la figure** структураси орқали аниқлаштирилади.

Йўналтирилган ҳаракат объектга тутатиб ёки ажралган ҳолда содир бўлиши ҳам тилнинг алоҳида структураларида намоён бўлади.

1. *Il se rua sur elle, et, la tenant sur lui, frappa comme s'il tapait sur un homme.* [7 : 246].
2. *En prenant la fleur de cassie qu'elle avait à la bouche, elle me lança d'un mouvement du pouce, juste entre les deux yeux.* [9 : 504].

Frapper феъли иштирокидаги биринчи мисолда директив феълнинг

туташ йўналтирилган маъноси акс этади. Туташ йўналтирилган маъно белгиси феълнинг **la tenant sous lui** қуршовидаги кичик контекстда конкретлашади. Бу ерда шахсли от – субъект томонидан йўналтирилган бўлиб, йўналтирилганлик тутатиш тарзида содир бўлмоқда. Унинг бевосита ижроси эса шахсли от яъни реал субъект ҳисобланади. Ўз навбатида йўналтирилган ҳаракатни қабул объект ҳам шахсли от ҳисобланади. Иккинчи мисолдаги **lancer** феъли **la fleur** оти билан объект сифатида лексик валентлик ҳосил қилади ва фаол субъект таъсири остида бошқа бир объектга яъни шахсли отга ажралган ҳолда йўналтирилади.

Директив феълларнинг яқинга ёки узоққа йўналтирилганлиги белгилари феъл билан боғланувчи, феълни тавсифлаб келувчи алоҳида сўзлар орқали ифода этилади. Булар жумласига *au loin, devant nous, à côté, par terre, entre ses pieds* ва бошқалар киради. Ушбу кўрсаткичлар ифодада директив феъл хусусиятини ажратиб кўрсатиш учун хизмат қилади. Жумладан, **jeter au loin – jeter devant** nous бирикмалари бевосита директив феълларнинг масофавий хусусиятини очиб беришга хизмат қилади.

Мисол келтирамиз:

1. *Elle tombait si épaisse, la neige, qu'on y voyait tout juste à dix pas. Mais la lanterne une grande clarté devant nous.* [8 : 276].

2. *Lui faire peur, s'écria – t – il tout à coup en jetant le livre au loin.* [5 : 440].

Биринчи мисолдаги яқин масофага йўналтирилган ҳаракат акс этса, иккинчи мисолда узоқ масофага йўналтирилган ҳаракат нутқда ифодавий шаклини топган. Феъл + локатив предлог “**devant**” ва тўлдирувчи вазифасидаги **nous** кишилиқ олмоши бирикиши бевосита яқин масофага йўналтирилган ҳаракат ифодаси учун хизмат қилади. Бундан фарқли ўлароқ **jeter** + туташ артикл “**au**” ва локатив от “**loin**” бирикмаси узоққа йўналтирилган маъно аломати учун хизмат қилади. Бу ўринда “**le loin**” сўзи таянч сўз ҳисобланиб масофавийликни белгилашда етакчи ўрин тутди.

Директив феъллар йўналтирилган жой, манзил, мўлжал, нишон конкретлашувига кўра йўналишнинг локумлашган ёки локумлашмаган хусусиятини очиб беради. Локумни конкретлаштирувчи лексик бирикларнинг ифодадаги иштирок этиши ёки этмаслигига кўра йўналишнинг локумлашган ва локумлашмаган турлари фарқланади. Масалан:

1. *Elle écrasa le sac entre ses mains et le jeta dans la cheminée.* [8 : 201].

2. *Je jetais mon cigare aussitôt.* [9 : 491].

Биринчи мисолдаги “**jeta dans la cheminée**” локумлашган директив ҳаракатни англатса, иккинчи мисолдаги “**jetais mon cigare**” локумлашмаган директив ҳаракатни англатяпти. Чунки бу гапда локум белгиси иштирок этмаяпти. Локумлашган йўналтирилган ҳаракат маънолари ифодасида локумни англатувчи отлар билан биргаликда локатив предлоглар иштирок этади ва улар йўналтирилган ҳаракат босқичини белгилаш учун хизмат қилади. Жумладан, булар қаторига *au feu, dans l'eau, sur la couche, à la poste, au nez de qqn, contre le voler, sur la chaise, sur la table, dans une barque, à la mer, au fosse, au champ, sous ses pieds, sur le comptoir, par terre, à la figure, dans les rues, dans ses mains* ва бошқалар киради.

Юқорида кўрсатиб ўтилган лексик бирикмалар йўналтирилган ҳаракатнинг локумга қаратилганлигини ифода этади. Лекин нутқда баъзи ҳолларда директив феъллар локум кўрсаткичисиз иштирок этишлари ҳам мумкин:

1. *La façade illuminée de l'établissement jetait une grande lueur dans les quatres rues qui se joignent devant elle.* [7 : 19].

2. *Je jetais mon paquet, et j'essayais de le reprendre.* [9:530].

Биринчи мисолда локумлашган директив ҳаракат эга + аниқловчи кесим + тўлдирувчи аниқловчиси + ўрин ҳоли бирикмасида намоён бўлмоқда. Икинчи мисолда эса эга + кесим + воситасиз тўлдирувчи бирикмаси локумлашмаган ҳаракат ифодаси учун хизмат қилмоқда.

Директив феълларнинг бир нуктага қаратилганлиги ёки ўрамни қамраб олганлигига кўра йиғиқ ва ёйиқ маъно аломатларини ифода этади. Бу хусусда икки мисолни қиёслаб кўрамиз.

1. *La lune répandait, comme l'autre soir, la lumière abondante et calme sur les murs blancs des villas et sur la grande nappe luisante de la mer* [7:131].

2. *Après un grand effort, il ajoute: "Elle est habitée en partie par des arabes..." Puis elle jeta sa plume sur la table et se leva.* [7:34].

Биринчи мисолдаги “**répandre**” феъли ёйиқ йўналтирилган ҳаракатни англатади. Чунки у хусусиятига кўра маконнинг кенг қамровли ўрамини қоплаб олади. Бунга қарши ўларок “**jeta sa plume sur la table**” сўз бирикмаси эса кичик ҳажмдаги локумни акс эттиради ва ҳаракатнинг маълум бир нуқтага қаратилганлигини билдиради.

Шуни алоҳида илова этиш лозимки, ҳаракатда иштирок этаётган директив феъллар юқори, меъерий, паст интенсивлик кўрсаткичларига кўра меъерий ҳамда динамик ҳаракатга ажралади. Меъерий ҳаракатларда интенсивлик белгилари деярли кузатилмайди. Аксикча, динамик ҳаракатни англатувчи феъллар маълум кўринишдаги интенсивлик аломатларини олади. Бу хусусда қуйидаги мисолларни келтиришимиз мумкин:

1. *Quelque âme charitable informa, sans doute, M de Renal des longues visites que sa femme faisait à la prison de Julien; car, au bout de trois jours, il lui envoya sa voiture, avec l'ordre exprès de revenir sur-le-champ à Verrière.* [5:505].

2. *Nous reçûment bientôt quelque argent, qu'elle nous envoya, et un avis valait mieux pour nous; c'était que tel jour partirait deux mylords anglais, allant de Gibraltar à Grenade par tel chemin.* [9:533].

3. *Il la lâcha et lui lança par la figure un tel soufflet qu'elle alla tomber contre le mur, mais elle se retourna vers lui, et, soulevée sur ses poignets, vociféra encore une fois:*

- *Tu as couché avec!* [7:246].

Юқорида берилган мисолларда “**envoyer**” феъли иштирокидаги директив ҳаракатлар меъерий ҳисобланса, “**lancer**” феъли иштирокидаги мисоллар интенсивлик хусусиятига эга бўлиб, динамик ҳаракатни акс эттиради.

Хулоса қилиб айтганда, директив феъллар ифодага чиққанда муайян нутқ вазиятларида зарурий категориал аломатларни намоён этади. Ушбу категориал белгилар ифодасида тил структурасининг алоҳида кўринишлари иштирок этади. Айниқса ушбу структуралар мулоқот мақсади эса нутқ ҳаракати мақсадига кўра шаклланади. Уларнинг бу жиҳатларини аниқлаш директив феълларнинг стилистик нуқтаи назардан ўрганишда қимматли маълумот сифатида хизмат қилади.

Фойдаланилган адабиётлар рўйхати:

1. Гак В.Г., Ганшина К.А. Новый французско-русский словарь.- М.: 2000.
2. Русско-узбекский словарь в двух томах Отв. ред. А. Мадвалиев. – Т.: 2000
3. Тер-Авакян Г.А. Значение и употребление предлогов во французском языке. Пособие по грамматике ин-тов и фак. иностр. яз. – М.: 1983.
4. Тер-Авакян Г.А. Предлоги французского языка. Пособие по курсу нормативной грамматики. – М.: 1977.
5. Stendhal. Le Rouge et Le Noir. – М.: 1957.
6. Maupassant G. de. Le Père Milon. – P.: 1899.
7. Maupassant G. de. Bel Ami. – М.:1981.
8. Maupassant G. de. Contes et nouvelles. – М.: 1976.
9. Mérimée P. Nouvelles. Carmen. – М.: 1976.
10. Мериме П. Кармен. Новелла. – Т.: 1963.

УЎҚ 800.7

ИНГЛИЗ ТИЛИ САТҲИДА КЎЧМА МАЪНОЛИ БИРЛИКЛАРНИНГ АНТОНИМИК ХУСУСИЯТЛАРИ

Х.А. Саримсоков, PhD, Ўзбекистон Миллий университети, Тошкент

Аннотация. Тилишунослик ва спорт соҳасининг бир-бирига боғлиқ ҳисобланади. Ушбу мақолада инглиз тилидаги жисмоний тарбия ва спортга доир терминларнинг стилистик нуқтаи назардан антонимик хусусиятлари ҳақида маълумотлар келтирилган.

Калим сўзлар: антонимлар, пакана, фразеологик бирлик, спорт, Моуринио, жамоа, усул.

Аннотация. Считается, что между лингвистикой и спортом существует тесная взаимосвязь. В статье представлена информация с точки зрения стилистических антонимических особенностей терминов физическое воспитание и спорт в английском языке.

Ключевые слова: антонимы, каскадеры, фразеологизм, спорт, Моуринью, команда, метод.

Abstract. There are considered close coherence between linguistics and sports. This article provides a information by the point of view stylistic antonymic features of the terms physical education and sports in English.

Keywords: antonyms, stuntmen, phraseological unit, sport, Mourinho, team, method.

Маълумки, сўзлар маъно муносабатига кўра маънодош, зид маъноли, уядош, бутун-бўлак, тур – жинс муносабатидаги сўзларга, шакл муносабатига кўра эса шаклдош ва талаффуздош сўзларга бўлинади. Сўз маъноси асосида ўзаро синтагматик ва парадигматик муносабатда бўлади. Баъзи сўзлар маъноси асосида ўзаро бир-бирига яқин бўлса, айримлари бир-бирини инкор қилади. Баъзи бир сўзларнинг маъноси боғланмаса-да, ташқи томони (айтилиши ва ёзилиши) бир хил бўлган сўзлар ҳам мавжуд бўлиб, бири бошқасининг борлигини эслатиб ҳам туради. Шунга кўра, синоним, антоним, омоним ва паронимлар ажратилади.

Тилшуносликда сўзларнинг маъноларидаги қарама-қаршилик антонимларни аниқлаш учун асосий мезон ҳисобланади. Тил бирликларининг ўзаро маънодошлиги синонимлар бўлиб, улар фикрни аниқ ва равшан, ранг-баранг ифода қилишга хизмат қилса, антонимлар эса семантик зидликни ифода этишга ёрдам беради.

“Билиш жараёнида нарса ва ҳодиса, ҳаракат-ҳолат, белги ва хусусиятни бир-бирига зидлаш, уларнинг ўзаро ўхшаш ва фарқли томонларини қиёслаб аниқлаш катта аҳамиятга эга. Шу маънода билиш фаолиятимизнинг муайян қисми зидланишга, яъни антонимик жараёнга асосланган бўлиб, бирор нарсани айтишимиз билан унинг зидди ҳам хаёлимизга келади” [4; Б -26.].

Бугунги кунгача амалга оширилган тадқиқотларда антонимлар бир нечта турларга бўлиб тадқиқ этилган. Улар асосан лексик (сўз маънолари зидлиги), грамматик (грамматик шаклларнинг зидлиги) ва фразеологик турларга ажратилган. Масалан, лексик антонимларга *яхши-ёмон, узун - қисқа, оқ-қора* сингари сўзлар мисол бўлса, грамматик антонимларга эса *ширин-бемаза, ишли-ишсиз*, фразеологик антонимларга *қўли узун – қўли калта, тили узун - тили қисқа* кабилар мисол бўла олади. Антонимлар аслида булардан ташқари яна қуйидаги уч турга бўлинади:

1. Градуал ва координация қилинган қарама-қаршиликлар антоним-лари (*кун-тун, узоқ-яқин, бой-камбағал*);
2. Конверсия қарама – қаршиликлар антонимлари (*уруш-тинчлик, сотмоқ-харид қилмоқ*);
3. Тушунчаларнинг дихотомик бўлинишлари антонимлари (*қонуний-ноқонуний, атака-контратака*) [1].

Тилшунос олим Абдузўхур Абдуазизовнинг таъкидлашича, “Антонимлар бир-бирини инкор этувчи маънодаги сўзлар ўртасида вужудга келади. Антонимлар ҳам ўзининг синонимларига эга бўлиши мумкин. Масалан: калта (пакана) – новча (узун), мазали (ширин) – мазасиз (бемаза) каби. Демак, антонимлар синонимлар билан ҳам боғлана олади. Антонимлар зид маънодаги сўзларни ёхуд ибораларни қиёслаш натижасида келиб чиққан бўлиб, оғзаки ва ёзма нутқда кўп қўлланилади” [2; Б -73.].

Умумидабий лексиканинг мулоқот қамрови кенг бўлгани билан махсус лексикада антонимиянинг ривожланиши ва фаол қўлланиши нисбатан чекланган. Махсус лексика таркибидаги антонимия умумидабий тилдаги каби у ёки бу тарзда эмотив-экспрессив ва стилистик хусусиятларини назардан четда қолдирмаган ҳолда семантик гуруҳларга бўлинмайди.

А.В.Куниннинг таъкидлашича, антонимларнинг семантикасидаги ўзига хос хусусиятларидан бири уларнинг маъноларидаги зидлик ҳамда нисбий қарама-қаршилик бўлса, иккинчиси эса антонимик жуфтликларнинг бири қайси сўз туркумига мансуб бўлса, иккинчиси ҳам айнан ўша сўз туркумига тааллуқли бўлишидир [6; Б -46.].

Тилшуносликда антонимларга нисбатан берилган таърифлар бир-бирига ўхшаш бўлса-да, уларнинг семантик ва грамматик таснифлари турли хил тарзда изоҳланган. Ю.Д.Апресян бошқа олимлардан фарқли тарзда инглиз тилидаги антоним фразеологик бирликларни лексик-семантик жиҳатдан 5 та ноанъанавий турга ажратиб таснифлайди:

1. “Бошламоқ” – “Тўхтамаслик, узлуксизлик” типидagi фразеологик бирликлар;
2. “Ҳаракат” – “Ҳаракат натижасининг йўққа чиқиши” типидagi фразеологик бирликлар;
3. “Яхши” – “Ёмон”, “Тўғри” – “Нотўғри,” “Холис” - “Нохолис” типидagi фразеологик бирликлар;
4. “Кўп” – “Кам” типидagi фразеологик бирликларлар;
5. Турли хил типидagi антоним фразеологик бирликлар [3; Б -260.].

Инглиз тили спорт луғавий таркибида мавжуд бўлган антоним фразеологик бирликларнинг аксариятига 4-типдаги, яъни “Кўп” – “Кам, оз” сон сўз туркумидаги

фразеологик бирликлар характерли эканлиги аниқланди. Масалан: **Long odds** – 1) *томонларнинг тенг бўлмаган имконияти* (шанси), 2) *кам эҳтимоллик* (Ех: 'I'm starting at **long odds**,' I said, starting from scratch, I'm nothing and nobody and I won't pretend otherwise. (A. Christie, 'Endless Night', ch. 10) – *Менинг имкониятларим катта эмас, – дедим. Мен бошидан бошлашимга тўғри келади, мен бу ҳақда ҳеч кимни ва ҳеч нарсани билмайман*); **short odds** – *деярли тенг имкониятга эга бўлмоқ, эҳтимолликнинг юқорилиги, сезиларли даражада тенг имкониятга эга бўлмоқ* (сақраш ва пойга спортида).

Инглиз тилидаги спорт соҳасига оид “Ҳаракат”- “Ҳаракат натижасининг йўққа чиқиши” типидagi фразеологик бирликлар дейилганда, асосан спортчиларнинг ғалабага эришиши ва мағлубиятга учраши назарда тутилади. Бу типдаги антоним фразеологик бирликларларга куйидагиларни киритиш мумкин: **Will the first round** – *биринчи раундда ғалаба қилмоқ, жангнинг ilk босқичида ғалабага эришмоқ* (бокседа); **Lose the first round** – *биринчи раундда ғалабани бой бермоқ, жангнинг ilk босқичида мағлубиятга учрамоқ* (Ех: **We've lost the first round** in our fight, but we'll try to do better next time – *Биз жангнинг биринчи раундида ғалабани бой бердик, аммо келгуси сафар яхшироқ ҳаракат қиламиз*).

Win on points – *очколар ҳисобига ютмоқ, бир хил имкониятга эга бўлиб оз фарқ билан ғалабага эришмоқ* фразеологик бирлигининг антоними сифатида **lose by neck** – *бир хил имкониятда очколар ҳисобига кам фарқ билан ютқазмоқ, мағлубиятга учрамоқ* фразеологик бирлигини қайд этиш мумкин. **Win by neck** – *рақибдан бир оз илгарилаб кетмоқ, олдинга ўтиб кетмоқ*; **lose by neck** – *рақибдан сезиларли фарқ билан бир оз орқада қолмоқ*.

Биз мазкур параграфнинг бошида антонимлар ҳам ўзининг синонимларига эга бўлиши мумкин, деган фикрни баён қилган эдик. Тадқиқот асносида бундай ҳодиса спорт терминологияси учун ҳам характерли эканлиги маълум бўлди. Масалан: **Win by neck** иборасининг антоними **lose by neck** бўлса, **lose by neck**нинг синоними эса **neck by neck** (рақибдан сезиларли фарқ билан бир оз орқада қолиб кетмоқ) эканлиги аниқланди.

Ҳаракатларнинг бу тарздаги градуаллик (даражаланиш) жараёнида антоним фразеологик бирликларнинг икки семантик кутби орасида мавжуд бўлган оралик тушунча мавжуд. Мазкур оралик тушунчани, яъни **ғалаба ва мағлубият** ўртасидаги “дуранг” тушунчасини ифодаловчи антонимиянинг тури **контрар антонимдир**. Бу ҳақда терминшунос олим О.С.Аҳмедов ўз фикрини куйидагича баён қилади: “Жуфт оппозицион терминлар терминологик тизимда фаол қўлланилувчи ўзакдош ва ясама терминлар ҳисобланади. Улардаги мантиқий зидлик муносабати муайян аффикслар орқали юзага чиқади, яъни аффиксал антонимия намоён бўлади. Бундай терминларнинг ифода этилиши эса ўзга семантик маъно орқали талқин қилинади. Сўзларнинг ўзаро антоним эканини аниқлаш учун улар ўртасидаги умумий белгиларни топиш муҳимдир. Ана шундай умумий белгилардан бири антоним жуфтлик ҳосил қилувчи икки сўз ўртасида оралик тушунчанинг мавжуд бўлишидир. Бундай оралик тушунча икки антонимик кутб ўртасида мавжуд бўлиб, уларни мантиқий жиҳатдан боғлаб туради. Бу турдаги антонимлар *контрар антонимлар* дейилади” [5; Б -214.].

Ю.Д.Апресяннинг антонимик ибораларнинг таснифидан 3-ўринни эгаллаган “Яхши” – “Ёмон” типидagi фразеологик бирликларга куйидаги спорт фразеологик бирликларини келтиришимиз ўринлидир.

On a good wicket – *яхши вазиятда/ҳолатда бўлмоқ*; **on a bad/sticky wicket** – *қийин/ёмон вазиятда ва ҳолатда бўлмоқ* (крикетда). Шунингдек, **be on the bit** – *ўзини таранг, сиқик ҳис этмоқ*; **be off the bit** – *ўзини эркин ҳис этмоқ*. Ех: At the beginning of the season the players were **on the bit** and could not relax sufficiently to show their real strength – *Мавсум бошида футбол ўйинчилари эркин ҳаракат қилиша олмади, улар иштиёқ ва шахд билан ўйнашмагани боис мавжуд имкониятлардан ҳам фойдалана олмади* [6].

Инглиз тили спорт луғавий таркибида мавжуд бўлган кейинги антонимик иборалар **ҳар хил типга** кирувчи фразеологик бирликлардир. Масалан: **Go to bat for smb.** – *кимгадир ёрдамга келмоқ, кимнидир ҳимоя қилиш учун қўллаб-қувватламоқ* (бейсболда). **Go to bat against smb.** – 1) *кимгадир қарши кўрсатма бериш*; 2) *бирор-бир иш қилиш учун кимгадир тўсқинлик қилмоқ*.

Тадқиқотимиз таҳлиллари шуни кўрсатмоқдаки, спорт соҳасида термин сифатида хосланган кўчма маъноли лексик бирликлар таркибида антонимия ҳодисаси ҳам учрайди. Улар сон жиҳатдан кам бўлишига қарамай нутқий бирликлар таркибида мавжуддир. Жумладан, **the special one** ва **the normal one** - каби фразеологик бирликлар спорт журналистлари томонидан қўлланилмоқда.

The special one (таржимада бир неча бор *ўзгача одам* ёки *беназир* сифатида қўлланилган) – Португалиялик мураббий Жозе Моуриньо Англиянинг Челси клубида ишлаб юрган пайтлари берилган ном. Масалан, *Why is Jose Mourinho the Special One?* (Sean Gibson. telegraph.co.uk)– *Нима учун Жозе Моуриньо беназир?*; *The normal one* (таржимада, *оддий* сифатида қўлланилган) – германиялик мутухассис Юрген Клопп Англия чемпионатида келгандан сўнг Жозе Моуриньога муносиб рақиб сифатида унга берилган номдир. Масалан, *The 48-year-old coach is declared 'The Normal One' in his first press conference at Anfield – 48 ёшли мураббий Энфилддаги даслабки анжуманда оддий (шахс) деб эълон қилинди* (Callum Devis. telegraph.co.uk). Англашиладики, мулоқот жараёнида муайян маънога эга тушунчаларнинг вужудга келиши ортидан ушбу тушунчанинг ижобий ёки салбий тарафларини ифодаловчи яна бир тушунча пайдо бўлишига сабаб бўлади.

Спорт лексикасида мавжуд фразеологик бирликларнинг салмоқли қисми турли типдаги иборалар туркумига мансуб эканлиги уларнинг спорт мусобақалари ва спорт ҳаёти билан чамбарчас боғлиқлиги билан изоҳланади. Фразеологик антонимлар одатда стилистик (услубий) жиҳатдан бир хил ҳамда ҳар хил бўлади. Спорт фразеологик бирликлари микдор жиҳатдан чекланганлиги боис услубий жиҳатдан ҳар хил бўлган антонимлар кенг тарқалган эмас.

ФОЙДАЛАНИЛГАН АДАБИЁТЛАР РЎЙХАТИ:

1. Ахмедов О.С. Инглиз ва ўзбек тилларида солиқ ва божхона терминларининг лингвистик таҳлили ва таржима муаммолари: Филол.фан. д-ри. ... дисс. – Тошкент, 2016. –255 б.
2. Абдуазизов А. Тилшунослик назариясига кириш. – Тошкент, 2010.-73 б.
3. Апресян Ю.Д. Лексическая семантика. – Москва: Восточная Литература (РАН), 1974. –260 с.
4. Арипова З.Н. Ўзбек тили мусикашунослик терминологияси: Филол. фан. номз. ... дисс. автореф. – Тошкент, 1998. – 26 б.
5. Ахмедов О.С. Инглиз ва ўзбек тилларида солиқ ва божхона терминларининг лингвистик таҳлили ва таржима муаммолари: Филол.фан. д-ри. ... дисс. – Тошкент, 2016. –255 б.
6. Кунин А.В. Курс фразеологии современного английского языка. Издание второе. – М., 1996. – 43 с.

УДК 81-13

ПАТРИОТИЗМ, КАК СПОСОБ ОБЪЕДИНЕНИЯ НАРОДОВ В ПОЭЗИИ О. О. СУЛЕЙМЕНОВА

Н.Ж. Умбетова, преподаватель, Термезский государственный университет, Термез

Annotatsiya. Muallif ilmiy maqolasida qozoq shoiri O. O.Sulaymenovning tabiiy tarjima tafakkuri va ikki tilli she'riy matnini o'rganadi. Shoir tarjima hodisasiga katta urg'u bergan, turkiy kelib chiqish elementlari mavjud bo'lgan so'zlardan misollar keltirgan.

Muallif, O. Sulaymonov asarlarida, ruscha she'riy matn yaratish uchun ona tili ta'siri ostida targ'ibot effektini taqdim etish vazifasi tufayli, turli darajadagi lingvistik burilishlar kuzatilganini qayd etadi. O.O.Sulaymenov she'rlarida o'z hayotining ajralmas qismiga aylangan ikki madaniyat, ikki millatni birlashtiradi. Qozoq shoiri (shoir, diplomat, filolog, jamoat arbobi, gumanist-mutafakkir) ning faoliyati uning she'riy asarlarida o'chmas iz qoldirib, tarixga va zamonaviylikka nazar tashlangan insoniylikni yoritib beradi. O. O. Sulaymonov she'riyati zamonaviy lirikani shiddat bilan kesib o'tadi, turli millatli jamiyatlarda ham hissiyotlar pokligiga chaqiradi. O. Sulaymonov she'riyatida qozoq va rus tilining uyg'unlashuvi rus tili orqali ifodalangan turli obrazlar, tushunchalar va milliy -madaniy qadriyatlarining birlashuvi sifatida qaraladi.

Kalit so'zlar: turkiy xalqlar, qozoq shoiri, hurmat, badiiy ma'kon, fe'l lug'ati.

Аннотация. Автор в научной статье исследует поэтический текст казахского поэта О. О. Сулейменова, созданный естественным транслингвокультурным мышлением и билингвальным сознанием поэта. Приводит примеры, в которых присутствуют элементы слов тюркского происхождения, подчёркивающие транслингвальный феномен поэта.

Автор, отмечает, что в произведениях О. Сулейменова наблюдаются языковые девиации разных уровней, обусловленные его авторским заданием на оказание эффекта выдвижения под влиянием генетически родного языка для создания русского поэтического текста. О. О. Сулейменов соединяет в стихотворении две культуры, две народности, которые стали неотъемлемой частью его жизни. Полигранная деятельность казахского поэта (поэт, дипломат, учёный-филолог, общественный деятель, гуманист-мыслитель) оставила кристальный след в его поэтическом творчестве, выдвигая на передний план человеколюбие, человековедение с взглядом на историю и современность. Поэзия О.О. Сулейменова вскачь пересекает современную лирику, призывая к чистоте чувств, как у отдельного индивида, так и социумов разной этнической принадлежности. Сплав казахского

и русского в поэзии О. Сулейменова рассматривается как слияние различных образов, понятий и национально-культурных ценностей, выраженных средствами русского языка.

Ключевые слова: тюркский народ, казахский поэт, уважение, художественное пространство, глагольная лексика.

Abstract. *In a scientific article, the author examines the poetic text of the Kazakh poet OO Suleimenov, created by the natural translational-cultural thinking and bilingual consciousness of the poet. Provides examples in which elements of words of Turkic origin are present, emphasizing the translational phenomenon of the poet.*

The author notes that in the works of O. Suleimenov, linguistic deviations of different levels are observed, due to his author's task to provide the effect of promotion under the influence of a genetically native language to create a Russian poetic text. OO Suleimenov combines in the poem two cultures, two nationalities, which have become an integral part of his life. The polygonal activity of the Kazakh poet (poet, diplomat, philologist, public figure, humanist-thinker) left a crystal mark in his poetic work, highlighting philanthropy, humanity with a look at history and modernity. Poetry of O.O. Suleimenova gallopingly crosses modern lyrics, calling for the purity of feelings, both in an individual and in societies of different ethnicity. The fusion of Kazakh and Russian in the poetry of O. Suleimenov is considered as a fusion of various images, concepts and national and cultural values expressed by means of the Russian language.

Key words: *Turkic people, Kazakh poet, respect, artistic space, verb vocabulary.*

Введение. Олжас Омарович Сулейменов – казахский поэт и писатель, сумевший показать русскому народу силу и глубокое духовное родство казахского народа с народами мира. Он неоднократно заявляет, что «Нет Востока и Запада нет», есть «Восход и закат» и «большое слово – Земля».

Поэт самоотверженно отстаивает национальные интересы и призывает к уважительному обращению к казахской нации. В своём творчестве он возвеличивает культуру, авторитет и богатую историю тюркского народа. Он отводит достойное место казахскому народу в истории человечества. Преданность и любовь к родной нации, поэт доказал своим титаническим трудом, где с глубоким чувством уважения описывает родную страну.

М. Джусупов в своей исследовательской работе отмечал: «В сфере художественной деятельности произведение охватывает два аспекта — национальный и универсальный, общечеловеческий. Национальное доминирует и именно поэтому оно порождает и общечеловеческое».

Итак, если исходить из этих позиций, то может ли О. Сулейменов быть известным, крупным казахским поэтом? Да, может. Для этого его произведения, блестяще переведенные на казахский язык крупным поэтом К. Мурзалиевым, должны быть введенными в казахские энциклопедии, в школьные и вузовские программы и учебники, изучаться на факультетах казахской филологии. Такая работа уже ведется. В этом случае (с течением времени) О. Сулейменов, конечно же, может восприниматься казахским читателем не только как крупный самобытный русский поэт, но и как крупный самобытный казахский поэт. Для осуществления этого нужно большое временное пространство. Если это произойдет, то определение личности О. Сулейменова следует сформулировать следующим образом: О. Сулейменов — крупный русский и казахский поэт, общественный деятель и ученый» [1, с. 43]

«...Деятельность О.О. Сулейменова полиаспектная. Она касается многих социальных сфер современного общества и носит общечеловеческий характер, не имеющий географических, административных границ [8].

Через творчество Олжаса Сулейменова, миллионы людей прониклись любовью к казахскому народу: «Спи спокойно дада. Спи спокойно, отец. / Я бодрствую. / Меня слушают дети с открытыми ртами / от гордости. / Всё равно, что взлететь, / что на камни слететь водопадом. / Я богат, всё мне – дорого. / Ты хотел меня видеть богатым? / Я иду через робость в ночи / по тропе овечьей, / в темноту руки всунув / и голову подняв, как горб. / Что-то мутит меня, / я-то знаю, что степь бесконечна. / Но предчувствие! / Брат что мне делать с предчувствие гор?..» [5, с. 157].

Основная часть. Поэзия Олжаса Сулейменова, отражает дух казахской нации, уважение к традициям, любовь к родной земле, почитание старших и многое другое. Поэт великолепно читает свои произведения перед огромной аудиторией, его поэзия вдохновляет и впечатляет, она покоряет сердца высоких ценителей искусства. «...Известный современный таджикский поэт Мумин Каноат, который является близким другом Олжаса Сулейменова,

свидетельствует, что «в 1963 году в Таджикистане проходили «Дни казахской литературы», куда наряду с уважаемыми аксакалами к нам приехал и Олжас Сулейменов ... На первом же творческом вечере, он покорила сердца и удивил умы участников торжества. У нас, к тому времени, никто из поэтов не мог так красиво, энергично и мастерски декламировать свои стихи. Пожалуй, только Махмуд Вахидов, наш актер, так же великолепно исполнял четверостишия Омара Хайяма. «Земля, поклонись человеку» - так называлась поэма Олжаса. В те же дни, все дети нашей земли поклонились Олжасу и стали поклонниками его щедрого таланта и светлого ума» [2, с. 12-17]

Заключение. О. Сулейменов во весь голос твердит человечеству, что не стоит делить людей на достойных и недостойных, необходимо, стереть границы между расами. Каждая раса имеет свою неповторимую историю и достижения. И что каждая национальность в отдельности, достойна признания и уважения. Об этом он писал в одной из своих книг: «Человечество должно одуматься, пока не поздно. Для этого надо объединиться, то есть объединить свои страхи, предвиденья, знания и надежды. Глобализация может стать таким шансом, если мы её правильно поймём и направим, а не превратим в очередной повод для противостояния очередных блоков. Евразийство как элемент глобализации соответствует движению времени. Европу и Азию не разделяют моря. Это, по существу, единый континент, что облегчает и геополитические, и экономические связи» [4, с. 66].

Почему же О. Сулейменов затрагивает острые вопросы межнациональных отношений? Ответ здесь, в его словах: «...поэт – посол своей земли. По нему поэту, мир судит о народе. Но для своего народа поэт представляет человечество, культуру всей земли. И если он заслужит любовь своих читателей, мир, отражённый в его творениях, станет их миром. Такова раскладка» [4, с. 102].

О. Сулейменов по-новому открывает природу и широту культурного взаимодействия между двумя народами (славянским и тюркским). Поэзия О. Сулейменова призывает читателей к внимательному изучению каждого прочитанного слова, и придавать ему особое значение как основному доказательству доисторического прошлого.

СПИСОК ИСПОЛЬЗОВАННОЙ ЛИТЕРАТУРЫ:

1. Джусупов М. Пятитомник «Русская поэзия 20 век» и русскоязычные поэты-инофоны (на материале творчества О. Сулейменова) // Вестник РУДН. Серия: Теория языка. Семиотика. Семантика. 2013. № 4, С. 38-46
2. Сатторзода Абдунаби, Творчество Олжаса Сулейменова и таджикское национальное самосознание. Материалы международной научной конференции. с. 12-17
3. Сулейменов О. О. В интернациональном Казахстане у людей больше общего, чем различий... // Советы Казахстана, 1994, 12 марта
4. Сулейменов О. О. Но людям я не лгал... / Сост., отв. ред. С. Абдулло. – Алматы: Дайк - Пресс, 2006. – 146 с.,
5. Сулейменов О. О. Определение берега. Стихи и поэмы. Алма-Ата, «Жазушы», 1976. – 456 с.
6. Олжас и Я, М.: «Художественная литература» 2016. – 448 с.
7. Олжас и Я, книга вторая, М.: «Художественная литература» 2018. – 496 с
8. Потёмкин А.П. Всем гражданам мира! URL: <https://euricaa.com/> (дата обращения: 15.10.2019)

УДК 81-13

ОТРАЖЕНИЕ ТЮРКСКИХ ОБРАЗОВ И ТРАДИЦИЙ В ПОЭЗИИ О. О. СУЛЕЙМЕНОВА

Н.Ж. Умбетова, преподаватель, Термезский государственный университет, Термез

Annotatsiya. *Ilmiy maqolada shoirning ikki tilli ongiga asoslangan she'riy matni o'rganiladi. Shoirning tarjima hodisasiga urg'u berib, turkiy so'zlarning elementlari mavjud bo'lgan misollar keltiriladi. Muallif she'rda o'z hayotining ajralmas qismiga aylangan ikki madaniyat, ikki millatni birlashtiradi. O. Sulaymonov she'riyatida qozoq va rus tilining uyg'unlashuvi rus tili orqali ifodalangan turli obrazlar, tushunchalar va milliy -madaniy qadriyatlarning birlashuvi sifatida qaraladi.*

Kalit so'zlar: *she'riyat, turkiy kelib chiqishi, turkizmlar, qozoq shoiri, hurmat, badiiy makon.*

Аннотация. *Научная статья исследует поэтический текст О. О. Сулейменова, основанный на естественном билингвальном сознании поэта. Приводятся примеры, в которых присутствуют элементы слов тюркского происхождения, подчёркивающие транслингвальный и транскультурный феномен поэта. Автор соединяет в стихотворении две культуры, две народности, которые стали неотъемлемой частью его жизни. Сплав казахского и русского в поэзии О. Сулейменова рассматривается как слияние различных*

образов, понятий и национально-культурных ценностей, выраженных средствами русского языка.

Ключевые слова: поэзия, тюркское происхождение, тюркизмы, казахский поэт, уважение, художественное пространство.

Abstract. The scientific article explores the poetic text of O. O. Suleimenov, based on the natural bilingual consciousness of the poet. Examples are given in which elements of words of Turkic origin are present, emphasizing the translational and transcultural phenomenon of the poet. The author combines in the poem two cultures, two nationalities, which have become an integral part of his life. The fusion of Kazakh and Russian in the poetry of O. Suleimenov is considered as a fusion of various images, concepts and national and cultural values expressed by means of the Russian language.

Key words: poetry, Turkic origin, Turkisms, Kazakh poet, respect, artistic space.

Введение. Русский язык находится в непрерывном движении и это тесно связано с развитием культуры, истории, науки, техники, производственных отношений и т.д. В процессе торгово-экономических и политических контактов, происходит взаимообмен, в результате которых, иноязычные слова проникают в русский язык. Каждое последующее поколение вносит в язык новое философское и эстетическое осмысление действительности, а также способы этого осмысления средствами языка. В нашей жизни появляются новые представления, новые предметы, новые значения, которые прочно вживаются в речь, теряют свою новизну и переходят в активный словарный запас. И через эти представления, предметы и значения мы знакомимся со словами иноязычного происхождения. А именно с тюркскими словами в русской поэзии. Славяне на протяжении долгих лет находились в тесном контакте с тюркскими народностями, в результате чего, тюркизмы проникли в русский язык. Отражение взаимодействия двух народов мы можем найти в памятниках письменности Древней Руси, а также в современной русской литературе.

Следствием появления слов тюркского происхождения в русском языке, также стали произведения поэтов и писателей стран Центральной Азии, которые, так или иначе, отразили быт и культуру их родной страны. Среди них: Чингиз Айтматов (Кыргызстан), Олжас Сулейменов (Казахстан), Рахим Эсенев (Туркменистан), Сотим Улугзода (Таджикистан), Садриддин Айни (Таджикистан), Саид Ахмад Хусанходжаев (Узбекистан), Мухтар Ауэзов (Казахстан) и многие другие.

В нашей научно-исследовательской работе, мы анализируем поэзию поэта - билингва О. О. Сулейменова.

Основная часть. «...О. О. Сулейменов — выдающийся поэт, ученый, дипломат, философ, человек-вед. В последние несколько десятилетий им были написаны и изданы крупные научные работы, касающиеся истории всего человечества в прошлом, в настоящем и в будущем, его генетического единства в древности как по звуковому языку, так и письменному языку. Эти работы носят лингво-поэтико-историко-философский характер...» [1, с. 222].

«...Его индивидуально-авторская особенность, создавать произведения на русском языке стала уникальной и неповторимой в творчестве писателя. В истории мировой поэзии немало случаев, когда один и тот же выдающийся поэт был отнесен сразу к двум национальным литературам.

1) О. Сулейменов — крупный русский поэт, так как все свои поэтические произведения написал на русском языке;

2) О. Сулейменов — крупный казахский поэт, потому что он все свои поэтические произведения создал на родине, в Казахстане, никуда из него на постоянное жительство не уезжая. (Так же как Низами, который все поэтические произведения на фарси создал в Азербайджане, никуда оттуда не уезжая.) На основании такого известного, устоявшегося в истории мировой литературы бинационально-литературного метода следовало бы О.О. Сулейменова отнести к русской поэзии XX в. и включить в большой, по-настоящему содержательный пятитомник «Русская поэзия XX век» [3, с. 44].

О. Сулейменов, создавая замечательные, по содержанию произведения, познакомил русский народ с культурой, обычаями, языком своего родного народа. Он рассказал русскому народу о силе и глубоком духовном родстве казахского народа с народами мира. Поэт посвятил тюркскому народу множество книг, из них: «Земля, поклонись человеку!», «Доброе время восхода», «Над белыми реками» (стихи и проза), «АЗ и Я. Книга благонамеренного

читателя», «Код Слова. Введение в Универсальный этимологический словарь „1001 слово“» и другие. Научно-исследовательские статьи: «Кочевники и Русь», «Пересекающиеся параллели» (введение в тюркославистику), «Тюрки в доистории» (о происхождении древнетюркских языков и письменностей), «Улыбка бога» и другие. Переводы: «Дух степей» (стихи и поэмы, пер. Дж. Новруз), «Безымянная высота» (стихи, пер. М. Тимофеев), «Каждый день — утро» (стихи и поэмы, пер. К. Мырзалиев) и т.д.

О. О. Сулейменов является заслуженным обладателем государственных и международных наград, таких как: медаль «За трудовую доблесть»; Орден «Знак Почёта»; Герой Труда Казахстана за особый вклад в развитие отечественной литературы, а также активную общественную деятельность, направленную на укрепление мира и гражданского согласия; Почётный гражданин города Алматы (15 сентября 2019 года); Орден «За заслуги» (Ингушетия) - за заслуги перед народом Республики Ингушетия и многолетний добросовестный труд; Орден «Слава» (Азербайджан) - за заслуги в укреплении взаимных связей между Азербайджанской и Казахской республиками; Орден Дружбы (Россия) - за большой вклад в укрепление и развитие российско-казахстанских культурных связей.

О. О. Сулейменов самоотверженно отстаивает национальные интересы и призывает уважать тюркский народ. В своём творчестве он возвеличивает культуру, авторитет и богатую историю тюрков. Он отводит достойное место казахскому народу в истории человечества. Преданность и любовь к родной нации, поэт доказал своим титаническим трудом, где с глубоким чувством уважения описывает родную страну. Казахский менталитет, культура, традиции проходят через всё творчество О. О. Сулейменова. Знакомясь с колоритом казахской культуры в произведениях О. О. Сулейменова, чувствуешь прикосновение иного мира, иного мировосприятия, вторгаешься в совершенно другую систему ценностей. Его герои в поэтических произведениях предстают перед нами гордыми, свободолюбивыми, щедрыми и самоотверженными. Подобный тип героя мы можем увидеть в стихотворении «Молитва Батыра Мамбета перед казнью» (стихотворение даётся в сокращённом варианте): «Бисмилля! / Я в далёких походах забуду себя, / Я в битвах – по году, / В обидах – по горло, / Я родился в седле, / Умираю в цепях, / Меня водят пешком, как собаку, по городу. / Я забуду, как пахнет запаленный конь, / Я забуду в зиндане гортанные кличи, / Утром тело разрубят и бросят в огонь, / Моё темя забудет бывшее величье... / Э, не так! Моё сердце – ошипанный кречет. / Всё забуду, / Молитвы – спасенье своё, / И пожары, и битвы, аллаха забуду / Аруах!... / Ясный месяц в пустынях встаёт, - / И уходят барханы / За самкой верблюды... / И в казахских казанах шипит молоко... / И собаки рвут шкуры друг друга от скуки... / Я в зиндане лежу глубоко-глубоко, / А луна, как лепёшка, мне катится в руки...». [7, с. 106].

Заключение. Присутствие тюркизмов в поэзии помогают О. Сулейменову, показать жизнь и менталитет восточного народа. «...В русском языке большое количество тюркизмов, которые входили в него на протяжении многих веков. Кроме того, исследуя идиостиль Олжаса Сулейменова можно отметить, что тюркизмы им регулярно используются. В этом его индивидуальность, иллюстрация этнической принадлежности и исторического наследия двух народов – особенность языковой личности поэта...» [4, с. 91].

С помощью слов тюркского происхождения мы окунаемся в атмосферу настроения лирического героя, чувствуем дыхание народов Средней Азии, узнаём много интересного о восточной культуре. Без них, невозможно было бы изобразить народ, природу, быт со всеми её прелестями. У каждой этнокультуры есть свои особенности, без которых невозможно изобразить ту или иную расу людей. И одной такой особенностью являются слова, а некоторые из них неповторимыми в своём роде. Религиозные атрибуты, предметы быта, одежда имеют свои наименования, которые являются индивидуальными, а также и отличительными особенностями для религии, нации, в конце концов, целого народа.

СПИСОК ИСПОЛЬЗОВАННОЙ ЛИТЕРАТУРЫ:

1. Джусупов М. «Аз и Я» Олжаса Сулейменова (ген неповиновения и ген справедливости) // Ўзбекистонда хорижий тиллар. — 2020. — № 1 (30). — С. 219–236.
2. Джусупов М. Лингво-поэтика-историко-философская высота высокой личности и многогранность таланта // Неофилология. 2020. Т. 6, № 22. С. 346-361.
3. Джусупов М. Пятитомник «Русская поэзия 20 век» и русскоязычные поэты-инофоны (на материале творчества О. Сулейменова) // Вестник РУДН. Серия: Теория языка. Семиотика. Семантика. 2013. № 4, С. 38-46
4. Жунусова Ж.Н., Байзакова Г.К. Тюркско-славянские языковые и культурные связи на перекрестке цивилизаций, Материалы международной научной конференции, 05-06 мая, 2016., с.87-91
5. Олжас и Я, М.: «Художественная литература» 2016. – 448 с.
6. Сатторзода Абдунаби, Творчество Олжаса Сулейменова и таджикское национальное самосознание. Материалы международной научной конференции. с. 12-17

7. Сулейменов О. О. Определение берега. Стихи и поэмы. Алма-Ата, «Жазушы», 1976. – 456 с
 8. Сулейменов О. О. В интернациональном Казахстане у людей больше общего, чем различий... // Советы Казахстана, 1994, 12 марта

УДК 81-13

ФОРМИРОВАНИЕ АНГЛИЙСКОЙ НАУЧНО-ФИЛОСОФСКОЙ ЛЕКСИКИ ПЕРИОДА ЕВРОПЕЙСКОГО РЕНЕССАНСА

М.А. Хакимова, Бухарский государственный медицинский институт, Бухара
З.Т. Нематова, Бухарский государственный медицинский институт, Бухара

Annotatsiya. Maqola uyg'onish davri ingliz falsafasi leksikasining shakllanishi va rivojlanishining boshlang'ich davri (XV-XVI asrlar) bilan bog'liq masalalarni yoritishga bag'ishlangan. Muallif ingliz falsafasi tarixiga oid asarlardagi ko'plab misollarga asoslanib, bu masalaning o'ziga xos talqinini beradi.

Kalit so'zlar: so'z boyligi, tendentsiyalar, vaziyatlar, ism, til birliklari, shakllanish.

Аннотация. Статья посвящена освещению вопросов, связанных с начальным периодом формирования и становления лексикона английской философии периода Ренессанса (XV-XVI вв.). Автор дает свою трактовку данного вопроса, основываясь на многочисленных примерах из оригинальных трудов по истории английской философии.

Ключевые слова: лексика, тенденции, ситуации, наименование, единицы языка, формирование.

Abstract. The article is devoted to the coverage of issues related to the initial period of the formation and development of the lexicon of English philosophy of the Renaissance period (XV-XVI centuries). The author gives his own interpretation of this issue, based on numerous examples from the original works on the history of English philosophy.

Key words: vocabulary, trends, situations, name, language units, formation.

Формирование научно-философской лексики в Англии периода исследования характеризовалось двумя ведущими факторами. Первый - воздействие английской национальной специфики социально-экономического и культурного развития, а второй – это отражение основных тенденций общезыковой эволюции в период формирования стандартов национального английского литературного языка. Следует, при этом, отметить, что имена философского характера отражали различные уровни абстракции в мышлении и познании мира. Первоначально, означая только конкретные предметы и зримые ситуации, они свидетельствуют о том, что движение от конкретного к абстрактному отражалось не только в наименовании единиц языка, но и в характере их функционирования.

Известно, что философские термины представляют собой языковую экспликацию определенной ступени в развитии познания, когда стирались границы в осознании разницы между материальным и идеальным, причиной и следствием, личностью и окружающей природой, когда закономерности перцепции оказывали еще известное влияние на процессы абстрагирования.

В результате анализа Краткого Оксфордского Словаря на предмет терминологичности единиц философского происхождения обнаружилось, что в терминологии философского порядка этого периода (XVI век) нам встретились слова, которые, на первый взгляд, относятся только к сфере естественных и психологических дисциплин или, вообще, как будто бы не содержат ничего философского. Однако когда мы соотнесли их с попытками философского миропонимания авторами терминов, то оказалось, что данные лексические единицы, несомненно, имеют и философский характер. Выявилось, что подавляющее большинство терминов была создана на базе заимствований из классических языков и путем переосмысления значения слов и сочетаний общелитературного национального языка. При этом особую роль сыграли образность и коннотация. Это оказалось примечательной чертой периода становления терминологии английской философии в недрах английского литературного языка. Наш данный вывод, при этом, не во всем согласуется с существующими представлениями о терминах как единицах, имеющих тенденцию к жесткой экспликации понятий и лишенных коннотации. Процесс формирования английской науки обусловил собой дальнейший рост и распространение как устного, так и письменного философского английского языка. Оказалось, что в эпоху наиболее бурных общественных трансформаций

имеют место и стремительные процессы совершенствования языка. При этом активизируется как процесс заимствования из других языков, так и вся система словопроизводства.

Исследуемый материал также показал, что формирование, эволюция английской национальной лексики терминологического характера происходило самостоятельными путями, которые и определили "лицо" национальной терминологии, когда большое число лексических единиц, бытовавших в обыденном языке и языке науки, определяется терминологически и поднимается до уровня философских понятий, придавая словам, имеющим узкий ограниченный специфический смысл, обобщенные логико-понятийные значения. Трансформация основных понятий английской философии XV-XVI веков, детерминирующей и языковую ситуацию, сопряжено как с социо-культурным, так и с философским мировоззренческим фоном соответствующей эпохи, однако качественная специфика формообразования детерминантов генезиса философского знания и, соответственно, оформляющих ее в языковом плане систему терминов, имеют совершенно различные виды в разных эпохах, составляющих этапы возникновения и утверждения доминирующих новых философских концепций и направлений.

Изучение показало, что процессы абстракции и обобщения в английском языке не существовали в неизменном виде на всех этапах исторического развития. Формирование абстрактно-философских значений и их формальных, словесных оболочек тесно связано с развитием категории абстрактного и поэтому представляет безусловный обоюдный интерес философии и филологии, т.к. развитие языка и, в особенности, языковых значений и категорий, является необходимым компонентом исследования законов развития человеческого мышления и познания, составной частью теории познания любой научной системы. Анализ широкого спектра первоисточников-трудов по философии также выявил еще одну закономерность, а именно что философские термины в английском языке представляют собой единицы, употребляемые в функции жестко-информативных номинативов явлений действительности в рамках философско-терминологической системы, отражающей мировоззрение определенного философа или школы, что характеризует их своеобразие и национальную специфику.

Основными тенденциями развития лексики английской философии периода исследования (и дальнейшего пополнения ее понятийного аппарата), речевое выражение которых и проявлялось в лексике, стали следующие три основных направления: во-первых, расширение состава английской философской лексики по своему содержанию отражало возникновение качественно новых явлений в языке общества периода формирования и становления нации; во-вторых, характерной чертой данного периода стало появление новых слов для выражения уже известных понятий. В значительной мере это объяснялось обилием французских заимствований. Но есть и другая, на наш взгляд, причина – это необработанность английского словаря в раннеанглийский период, что вело к многообразию и неустойчивости выражения некоторых понятий. Эта особенность английского национального языка характерна и для философской лексики; в-третьих, введению, ассимиляции и толкованию новых слов способствовали, в основном, целевые установки авторов. Нами установлены также некоторые закономерности языковой организации философских текстов исследуемого периода, которые заключаются в следующем:

а) тексты, раскрывающие различные аспекты научного знания, созданные авторами, разными по своим профессиональным наклонностям и призванию, тем не менее, содержат в себе определенный набор лексических и лексико-грамматических единиц языковой системы и демонстрируют схожую картину синтаксического оформления текстовых фрагментов;

б) основной композиционно-речевой формой мыслителя при создании его научных трудов является "рассуждение/размышление";

в) основная линия трудов философского характера периода – это либо объяснение, либо обоснование, либо доказательство или опровержение.

Изучение языкового материала показало, что английская философская терминология исследуемой эпохи представляла собой развивающуюся метастабильную систему, находящуюся в относительно устойчивом состоянии и подверженную разного рода микро- и макроэволюционным изменениям. Несмотря на динамичный характер терминосистемы, элементы статики, составляющие ее ядро, преобладали над элементами динамики, образующими периферию системы.

В XV-XVI вв. пополнение словарного состава английского языка в целом и создание научной терминологии подъязыка философии в частности, шло в значительной степени за счет

романских заимствований, главным образом из латыни. Вторичность, заимствованность английской терминосистемы философии в значительной степени связана с высокой восприимчивостью английского языка данного периода к заимствованию вообще и к терминотворчеству, в частности. Именно это особенность английского языка, его “открытость” к заимствованиям, легкость течения этого процесса оказали в исследуемый период благоприятное воздействие на его постепенное возвышение как международно-мирового языка №1 в современных условиях. Именно длительное и не обставленное формальностями “впитывание” чужих слов без научно-бюрократических препон позволили английскому языку выйти на широкий простор межконтинентальных, межрегиональных, межгосударственных и межнациональных сношений и стать действенным средством общения человечества в условиях распространяющийся глобализации в современном мире. В целом исследуемый материал свидетельствует о силе и разностороннем характере влияния латыни на словарный состав английского языка и охватывает основные сферы деятельности английского общества в XV-XVI веков. Для периода становления (XIV-XV вв.) и развития (XVI-XVII вв.) философской лексики пополнение тематических рядов романизмами и, в особенности, латинизмами обусловлено тем, что, во-первых, этот исторический промежуток был началом систематического изложения на английском языке первых научных трудов, следовательно, и началом формирования на английской почве семантического ядра современной английской терминологии философии. Употребление философской лексики в произведениях различных жанров является одной из характерных черт XV-XVI веков. Наличие философски “нацеленных” лексических единиц у драматургов, поэтов свидетельствует о том, что художественное познание действительности шло параллельно с ее научным познанием, а в этом стремлении, как известно, мыслители эпохи исследования порой глубоко и с прозорливостью подходили к философским проблемам своего века, изучаемым не только в рамках и контексте научной прозы. Современный литературный английский язык, выросший в основном на фундаменте языков классических, стал сегодня первым мировым языком в значительной степени благодаря своевременно сформировавшейся в ней системе философских терминов. Семантические параллели в содержании философских категорий в процессе их становления в английском мышлении служат основанием для заключения о принципиальном единстве формирования представлений об этих категориях. Выявленные закономерности процесса формирования лексики английской философии позволяют дать критический анализ некоторых герменевтических положений об их происхождении, концепций каузального характера мышления человека в исследуемый период и теории лингвистической относительности.

И, наконец, нельзя не отметить следующие обстоятельства: сложный и долгий исторический путь становления и развития системы понятий философии на английском языке во многом поучителен и для узбекской действительности и узбекского языка. На наш взгляд, особого внимания требуют два совершенно отдельных и самостоятельных периода в становлении и развитии философских категорий и понятий в узбекском языке: а) период VIII-XVI веков и б) период XIX-XX веков. Они имели совершенно четко выраженные свои особенности. Но, с другой стороны, они внутренне взаимосвязаны, так как это был один язык на разных этапах его развития и в различных исторических эпохах и политических ситуациях. При такой постановке и понимании смысла нашего исследования можно понять и уяснить то принципиальное положение, что историю собственную и других стран и народов изучаем мы не ради самого изучения, а для практических задач, в данном случае - для уточнения и обоснования дальнейших путей развития и совершенствования языка философии в независимом Узбекистане, системы его категорий и понятийного аппарата. Поскольку независимый Узбекистан ставит перед собой историческую задачу подняться до уровня передовых стран современности, то это стремление должно коснуться, очевидно, и философии, в том числе и ее языка, категориального аппарата и понятийной системы. Речь идет об установлении исторической связи с богатым прошлым Узбекистана, во-вторых, об очищении от исторических наслоений, связанных с периодом господства тоталитаризма, и в-третьих, об использовании в языке философии всего богатства народной философии, мудрости веков, отложившихся в языке и менталитете узбекского народа. Английский язык, объективным ходом исторического развития человечества, ставший языком номер один современной общечеловеческой цивилизации, материальной-духовной культуры, дает обильный для этого материал. Воспользоваться этим - наш долг.

СПИСОК ИСПОЛЬЗОВАННОЙ ЛИТЕРАТУРЫ:

1. Горфункель А.Х. Философия эпохи Возрождения. - М., 1980.
2. Иванова И.П., Чахоян Л.П. История английского языка. - М., 1976.
3. Ступин Л.П. Проблемы нормативности в истории английской лексикографии (XV-XXвв.). - Л.: Изд-во ЛГУ, 1979.
4. Типология и периодизация культуры возрождения. - М., 1978.
5. Шадмонов К.Б. Язык – Идеология – Семантика. - Т.: Фан, 1992.
6. Ярцева В.Н. История английского литературного языка IX-XV вв. - М., 1985;
7. Craigie W.A. The critique of pure English from Caxton to Smollett. - Soc. For Pure English/ Oxford, 1946, tract N LXV.
8. Bauch A.C. History of the English Language. 2-nd ed. - N.-Y., 1986.
9. Jones R.F. The Triumph of the English language. Oxford, 1953.
10. Mc Laughlin G.C. Aspects of the History of English. -N.-Y. 1970.

УЎК 808.5

ЎЗБЕКИСТОНДА ТАРЖИМА АДАБИЁТИ ТАРИХИ

Д.Ж. Халилова, ассистент, ТИҚХММИ Қарши филиали, Қарши

Аннотация. Ўзбек китобхонларини жаҳон адабиёти дурдоналари намуналари билан батафсил танишишлари имконият яратиб бериш бараварида яқин келажакда таҳлил ва тадқиқ учун ҳам шубҳасиз зарурий материал ҳозирлашга қаратилган.

Таянч сўзлар: адабиёт, таржима, услуб, қиёсий, мактаб, жаҳон, манба, маданият, мумтоз.

Аннотация. В этой статье предоставлено узбекским читателем возможности подробно ознакомиться с шедеврами мировой литературы, он направлен на подготовку необходимого материала для анализа и исследования в ближайшем будущем.

Ключевые слова: литература, перевод, стиль, сравнительная, школа, мир, источник, культура, классика.

Abstract. In this article discusses the need to prepare the necessary material for the analysis and research of works of literature in order to familiarize the reader with the masterpieces of world literature.

Key words: literature, translation, method, comparative, literary school, world, source, culture, classic.

Таржима тарихи жуда қадим замонларга бориб тақалади ва инсониятнинг азалдан шуғулланиб келаётган машғулотиدير. Таржима инсоният тараққиётида, унинг маданий ҳаётида жуда катта ва муҳим ўрин эгаллайди. Айнан шу таржима бир мамлакат ёки қитъа одамларининг ҳаёти, турмуш тарзи, маданияти, урф-одати, тарихи, адабиёти ва илм-у фани билан таништирган. Шунингдек, иқтисодий, дипломатик муносабатлар ва маданий-маърифий алоқалар вақтида бевосита таржимага зарурат туғилган. Турли тилларда сўзлашувчи халқ вакиллари бир-бирлари билан муомала-муносабатда бўлганларида азалдан таржимон ёрдамига эҳтиёж сезганлар.

Маданият тарихидан бизга маълумки, фан ва адабиёт тараққий этган ерларда бутун бошли таржима оқимлари, таржима мактаблари юзага келган. Раймонд Толедскийнинг Ғарбий Европа таржима мактаби (XII аср), Россиядаги таржима жамияти (18 аср), Боғдода таржимонлар уюшмаси ҳисобланмиш “Байт-ал ҳикма” (“Билимлар уйи”), ал-Маъмуннинг таржима мактаби, Араб таржима мактаби (1837), Хоразм таржима мактаби (19 аср) шулар жумласидандир. Арманистонда 6 асрдан буён “Таржимон куни” ўтказилиб келади.

Абу Райхон Беруний ўзининг дунёга машхур “Ҳиндистон” асарида “менинг бутун орзу-ниятларим, энг суйган машғулоти билимларимни тарқатишдан иборат”, деб ёзган эди. Буюк аллома билим тарқатиш, тилларни кунт билан ўрганиб қомусий билимлар тарқатиш учун таржималар қилди. У ҳинд фалсафасининг машхур “Санқхия” ҳамда “Патанжала” асарларини араб тилига таржима қилган. У улуғ китоб “Панчатантра”нинг (“Беш муқаддас китоб”) арабча ва форсча қилинган таржималарига танқидий муносабатда бўлди, уларнинг таржимасини сохта ва ишончсиз деб топди. Шу сабабли ҳам олим ўз қайдларида: “Вақтим имкон берса, “Панчатантра”ни асл санскритчадан таржима қилишни истар эдим”, деган сўзларни ёзиб қолдирган эди.

Таржима санъати Навоий даври ва Навоий қаламида янги босқичга кўтарилди. Навоий таржимани туркий элларни бошқа халқларнинг маданиятлари, илм-тафаккури, ахлоқий дунёларидан хабардор айлагувчи буюк бир маданий ходиса деб билди. Бадиий таржимага янги

асар яратиш учун манба деб қаради. У Абдурахмон Жомийнинг “Нафахот ул-унс ва ҳазарот ул-қудс” деб номланган асарини ўзбек тилига таржима қилар экан, бу асарга тугал ижодий муносабатда бўлди. Уни бойитди. Ўз замонасининг ўқувчисига мослади, Жомий асари асосида янги бир асарни дунёга келтирди. Навоий ўзи севган ва болалиқдан муҳаббат билан эъзозлаган Фаридидин Атторнинг “Мантиқ ут-тайр” (Кушлар мантиқи) асарига жавобан ўзининг “Лисон ут-тайр” (Куш тил) деган гўзал фалсафий-ахлоқий дostonни ёзди.

Ўзбек адабиёти намуналарининг инглиз тилига қилинган илк таржималари, табиийки, Алишер Навоий номи билан боғлиқ. Буюк мутафаккирнинг “Лисон ут-тайр” дostonи Е.Фитцджеральд томонидан инглизчага таржима қилиниб, 1899 йилда АҚШнинг Бостон шаҳрида нашр этилган эди. Худди шу асарнинг насрий баёни канадалик таржимон Гарри Дик томонидан ўзбек таржимашунос олими Н.Қамбаров ҳамкорлигида инглиз тилига ўгрилди. “Муҳокамат ул-луғатайн” рисоласи Роберт Деверукс таржимасида 1966 йилда АҚШда китоб ҳолида босилиб чиққан бўлса, буюк шоирнинг “Сабъаи сайёр” дostonи америкалик профессор В.Фирман томонидан инглизчага таржима қилинди. 1988 йилда Ўзбекистон “Ватан” жамияти Алишер Навоий ҳикматларини Маргарет Беттлиннинг инглизча таржимасида лотин алифбосида чоп этган. 1961 йилда Тошкентда нашр қилинган “Ўзбекистон гапиради” номли инглизча тўпламга Алишер Навоийнинг ғазаллари, рубойлари, ҳикматларидан намуналар ҳамда “Фарҳод ва Ширин” дostonидан парча киритилган.

Шунингдек, адабиётимизни бойитган, юртимизни дунёга танитган “Темур тузуклари” XVIII асрдаёқ инглиз олимларининг диққатини ўзига тортган эди. Инглиз шарқшунос олими Майор Дэви Ҳиндистонда хизматда бўлган вақтида “Темур тузуклари”нинг Абу Толиб ал-Ҳусайний томонидан форсчага қилинган таржимаси билан танишади ва Буюк Британияга қайтгач, асарни инглиз тилига ўгириб, уни Жозеф Вайт деган олим тайёрлаган форсча матни билан бир муқовада 1783 йилда Оксфордда нашр этади. Ушбу нашр “Темур тузуклари”нинг дунё бўйлаб тарқалишида катта аҳамиятга эга бўлган.

Ўзбек адабиётини дунёга кенг ёйилишида Заҳириддин Муҳаммад Бобур яратган “Бобурнома” ҳам муҳим қиммат касб этган. Вашингтон университети магистранти Дилбархон Аҳмедова “Бобурнома” инглиз тилида” номли фактларга бой мақоласида ушбу нодир асарнинг инглиз тилига таржималари ҳақида батафсил маълумот беради. Ёш тадқиқотчининг ёзишича, “Бобурнома”нинг биринчи марта инглиз тилига таржима қилиниб нашр этилиши 1826 йилда юз берган, уни инглиз шарқшунослари Ж.Лейден билан В.Эрскинлар амалга оширишган. Асарнинг иккинчи таржима қилиниши инглиз олимаси Аннетта Бевериж номи билан боғлиқ. 1900 йилда Буюк Британиялик таниқли шарқшунос Х.Бевериж Ҳайдарободда “Бобурнома”нинг бир нусхасини кўлга киритади ва уни факсимиле шаклида 1905 йилда Лондонда эълон қилади. Унинг рафикаси бўлган Аннетта Бевериж хоним ана шу факсимиле нусхасидан инглизчага таржима қилиш борасида узоқ меҳнат қилган. 880 саҳифалик асар “Бобурнома” инглиз тилида: “Бобур эсдаликлари” деган сарлавҳа билан икки жилд ҳажмида Лондондаги “Лузак Энд Ко” нашриётида 1922 йилда босилиб чиқади. Ушбу таржима кейинги йилларда яна уч (Янги Дехлида – 1970, ноширлар Нирмал Д.Жейн билан С.К.Меҳра; Покистонда – 2002, ношир – Ниёз Аҳмад; Ҳиндистонда – 2006, ношир – Дилип Хейро) нашр этилди.

Ўзбек китобхонларининг жаҳон адабиёти дурдоналари намуналари билан батафсилроқ танишишлари учун имконият яратиб бериш бараварида яқин келажакда таҳлил ва тадқиқ учун ҳам шубҳасиз зарурий материал ҳозирлай олади деб умид қилишимиз мумкин.

Фойдаланилган адабиётлар рўйхати:

1. Ғофурова Г. Ўзбекистонда таржиманинг ривожланиши. Тошкент, 1973.
2. Жўраев Т. Таржима санъати. Мақоллар тўплами. Тошкент, Адабиёт ва санъат нашриёти, 1985.
3. Мўминов О., Суннатов О. Таржима тарихи. Тошкент, 1999.
4. Мусаев Қ. Инглиз тилидан ўзбек тилига бадий таржиманинг стилистик масалалари. Самарканд, 1967.
5. Мусаев Қ. Таржима назарияси асослари. Дарслик. Тошкент, Фан нашриёти, 2005.

УЎК 81-13

ОҒАҲИЙ ТАРИХИЙ АСАРЛАРИДА ФИҚҲИЙ-МАЪРИФИЙ ЛЕКСИКА

Ж. Халлиев, мустақил тадқиқотчи, Урганч давлат университети, Урганч

Аннотация. Мақолада Огаҳий тарихий асарлари лексикасининг муайян бир қисмини фиқҳий-маърифий терминлар ташкил қилиши кўрсатилиб, фиқҳий атамаларни ажратиш, уларни мавзу гуруҳларини белгилаш масаласига тўхталинган.

Калим сўзлар: фикҳий атамалар, фалсафий-маърифий лексика, мавзу гуруҳлари, вақт тушувчаси, тарихий асар, тарихий лексика

Аннотация. В статье показана, что определенная часть лексики исторических трудов Огахи состоит из терминов фикх-просвещения, и обсуждается вопрос выделения терминов фикха и их определения в тематические группы.

Ключевые слова: фикх термины (мусульманские термины), философско-просветительская лексика, предметные группы, концепция времени, исторический труд, историческая лексика

Abstract. The article shows the certain part of the lexicon of Oghi's historical works, which include fiqh-enlightenment terms and the issue of distinguishing jurisprudential terms and defining them as discussed subject groups.

Keywords: fiqh terms, philosophical-enlightenment vocabulary, subject groups, concept of time, historical work, historical vocabulary

Огахий тарихий асарлари лексикасининг муайян бир қисмини фикҳий-маърифий терминлар ташкил қилади. Фикҳий атамаларни ажратиш, уларни мавзу гуруҳларини белгилашда Қосим ибн Абдуллоҳ ибн Мавлоно Хайруддин Амир Али Қувнавий Румий Ҳанафийнинг “Анисул фуқаҳо фий таърифотил алфоз ал-мутадавала байнал фуқаҳо” асарига асосландик [1]. Огахий тарихий асарларида фикҳий-маърифий атамалар турли ўринларда турлича: баъзан соф фикҳий (истилоҳий), фикҳий-маърифий, урфий, урфий-истилоҳий маъноларда ишлатилган.

Масалан, *фажр* فجر ёрилиш ва очилиш маъносидадир. Агар сувни очилса فجر الماء “фажарал ма” дейилади. Тонгнинг ёруғлигига ҳам *фажр* дейилади. Огахий тарихий асарларида бу сўз фақат намоз номи сифатида (ФИДа -, РДда 2 марта, ЖВСда -, ГД да -, ШИДа 1 марта) ишлатилган [2]. Ҳамма ўринларда у *фажр* намози бирикмаси шаклида учрайди: “...*фажр* намозин ҳузуъи тамом ва хушуъи молакалом била ўқуб,..” РД, 314^а; “*фажр* намози вақтида бир ерга тушуб,.. 342^а; “сешанба куни *фажр* намози адосидин сўнг..” ЗТ 395^б; “Ва субҳи содиқ тулуъидин сўнг *фажр* намозин ўқуб,..” ШИ 165^б. Охириги мисолдаги субҳи содиқ бирикмаси ҳам фикҳий атамалар сирасида қайд этилган. Чунки субҳ тун зулматини ёриб чиқади. Тонг отиш пайти икки босқичдан иборат бўлади. Субҳи қозиб ёки *фажри қозиб* ёлғончи тонг бўлиб, ёруғликнинг пастдан юқорига кўтарилишидир. Субҳи содиқ ёки *фажри содиқ* – рост тонг бўлиб, ёруғликнинг уфқ бўйлаб кўндалангига тарқалишидир. Мана шу асл вақтдир. Бу тўғрида Ибн Аббос розияллоҳу анҳу Пайғамбаримиз соллаллоҳу алайҳи ва салламдан куйидаги ҳадиси ривоят қилган: “Тонг икки тонгдир. Биринчиси баландга кўтарилган тонг бўлиб, унда таомланиш ҳалол ва намоз ҳаром бўлади. Иккинчиси уфқга ёйилган тонг бўлиб унда таомланиш ҳаром ва намоз ҳалол бўлади” [3]. Мисолдан кўриниб турибдики, Огахий тақрорга йўл қўймаслик мақсадида иккинчи ўринда субҳ сўзини ишлатади.

Зухр ظهر заволдан кейинги вақт. Пешин намозига ҳам *зуҳр* дейилади. “Сихоҳ” ва “Муғриб”ларда шундай дейилган. Ҳадиси шарифда: “Аммо пешинни совутиб ўқинглар”, – дейилган [3]. Огахий тарихий асарларида *зуҳр* ўз маънодоши *пешинга* нисбатан кам ишлатилган. Масалан, РДда *зуҳр* ишлатилмаган бўлса, бир неча ўринда *пешин* истилоҳи қўлланган: “Чун *пешингача* куффори баддин рубоҳи ҳазиндек инидин бош чиқара олмай мутаҳассин бўлдилар”... РД 259^б; “пешин намози адосидин сўнг саманди давлатсаодатга руқуб қилиб,..” РД 336^а. ФИДа *зуҳр* намоз номи сифатида 2 ўринда ишлатилган бўлиб, асарнинг Мунис қаламига мансуб қисмидандир: “*Зухр вақти* шикоргоҳдин мурожаат кўргузуб,..” ФИ, 815. А.Ўразбоев бу ҳақда, “*Пешин* ييشين сўзи сутка қисмларидан бирининг номи бўлиши билан бирга шу вақт давомида (кун қиёмдан кейин соя икки баробар бўлгунга қадар вақт) адо этиладиган намоз номидир. Айнан “олдинги” (пеш+ин) маъносини англатган бу намознинг шундай номланиши хусусида Ғиёсиддин Рампурий “Жаброил алайҳиссалом Пайғамбар соллаллоҳу алайҳи васалламга таълим берган илк намоз шу вақтда адо қилинган. Кейинчалик мазкур намоз пешин номини олган” – деб ёзади, дейди” [4]. Шунинг учун ҳам “Табйин” да яна шундай дейилади: Гарчи пешин намози вақтини олдин келтириш вожиб бўлса-да, лекин бомдод намозининг вақти олдин келтирилди. Чунки бу вақт намоз фарз қилинган биринчи вақт хисобланади [3].

Яна бир фикҳий-маърифий атама *аср* عصر луғатда давр, даҳр, аср, аср пайти, кун ўртасидан кейинги қуёш қизаргунча бўлган пайт маъноларини англатади. Аср намози ҳам ушбу ном билан номланган: “Ул кун *аср* намози адосидин сўнг..” РД, 313^а. А.Ўразбоев ёзишича, “яна бир намоз номи *намози дигар* دىگار бўлиб, ҳозир ҳам халқ орасида шу намоз ва

шу намоз адо этилиши мумкин бўлган вақт *намозгар* деб юритилади. Айнан “бошқа намоз” деган маънони англатувчи *намози дигар* сўзи ҳақида уни бомдод, пешин намозларига нисбатан олиб шундай номланган, деган мулоҳазалар бор. Бизнингча, бу ердаги *дигар* دىگر сўзини “ўзга”, “бошқа” маъноларида эмас, “ўзгача”, “бошқача” маъноларида тушуниш керак” [4].

Даҳр دهر-луғатда давр, замон, аср маъноларини билдиради. *Даҳр* аслида оламнинг вужудга келишининг бошланишидан тугашигача бўлган муддатнинг исмидир. Сўнг барча узоқ муддатга ишлатиб кетилган. Абадийликка ҳам *даҳр* дейилади. Бу замондан фарқ қилади. Чунки замон узоқ ёки кам муддатга ҳам ишлатилади. Ушбу лафзнинг кўплик шакли *дуҳур* دهور дир [3]. Мумтоз адибларимиз асарларида тилида шаклдош *دهرى* бўлиб, агар *дуҳрий* тарзида замма билан ўқилса, ёши кексайиб қолган киши деган маънони, агар *даҳрий* бўлиб, фатҳа билан ўқилса, худосиз, атеист маъносини билдиради.

Шунинг учун ҳам бу сўз Маҳмуд Замахшарийнинг “Муқаддимату-л-адаб” асарида вақт бобида келади [5]. Ўзбек мумтоз адиблари асарлари тили бўйича тузилган деярли барча луғатларда сўзнинг вақт маъноси қайд этилмаган. Тўғри, мумтоз адиблар тилида бу сўз кўпинча дунё, олам, замон, давр [6] маъноларида ишлатилади. Лекин аллома адибларимиз мазкур сўзнинг вақт, аниқроғи “оламнинг вужудга келишининг бошланишидан тугашигача бўлган муддат” маъносини яхши билганлар. Кўп ҳолларда *даҳр* моддий ва мавҳум маънолар муштараклигида ийҳом ҳосил қилади. Масалан, Огаҳий лирикасида қуйидаги байтларни мутулаа қилиб кўрсак, бунга амин бўламиз:

Даҳр боғи гуллари рангину дилкашдур баче,
Хайфким меҳру вафо бўйи эрур ноёб анго...
...Сипехру даҳр ики золим дурурлар,
Ғами ҳижрон аларға келди солис...

...Даҳр қасриким ҳақиқатда қуҳан вайронадур,
Они ҳар ким маскан этмак истади девонадур...
...Ўзни жудо қил, Огаҳий, ташвиши даҳрдин,
Ондин бурунки даҳр аро бўлғунг жудойи умр.

Ҳозирги ўзбек тилида ҳам фаол бўлган *азон* اذان луғатда хабар бериш, ҳар қандай кўринишдаги билдириш маъноларини ифодалайди [3].

Бошқа мавзу гуруҳларида бўлгани каби Огаҳий тарихий асарларидаги вақт билан боғлиқ фалсафий-маърифий лексикага мансуб сўзлар ўзбек тилидаги кўплаб ўзлашмаларнинг номланиш сабаблари, этимологияларини аниқлаштиришимизга ёрдам беради. Айниқса, бу борада ватандош алломалар қаламига мансуб асарларда келтирилган маълумотлар эътиборга моликдир. Масалан, *шафақ* شفق сўзи ҳақида “Кашшоф” муаллифи айтадилар: “*Шафақ* – қуёш ботгандан кейин мағрибда кўринадиган қизилликдир. Унинг ботиши билан шом вақти чиқиб, хуфтон вақти киради. Бу кўпчилик уламолар наздидадир. Лекин Абу Ҳанифа раҳматуллоху алайҳдан қилинган икки ривоятнинг бирида *шафақ* оқликдир, деганлар. Асад ибн Амр раҳматуллоху алайҳ Абу Ҳанифа раҳматуллоху алайҳ бу гапларидан қайтганларини ривоят қилган. У нозиклиги учун *шафақ* деб номланган. Кўнгли юмшоқ инсонга ҳам ашшафақату алал инсан”, деб ишлатилади [3]. “Кашшоф” китоби машҳур тафсир бўлиб, Қуръондаги балоғат нуқталарини баён қилиш билан ажралиб туради. Муаллифи Абул Қосим Жоруллох Маҳмуд ибн Умар Замахшарий Хоразмий (1074 – 1143 милодий; 467 – 538 ҳижрий). Тафсир, наҳв, луғат ва адаб илмларини мукамал эгаллаган. Кўплаб асарлар муаллифи. Тафсир китобини 528 йил рабиъ-ул охир ойининг 23-кунида душанба чошгоҳ вақтида ёзиб тугатганлар.

Қайд этилган Огаҳий тарихий асарларидаги вақт билан боғлиқ фалсафий-маърифий атамаларнинг муайян бир қисмидир.

Фойдаланилган адабиётлар рўйхати:

1. Фикҳий атамаларнинг изоҳли луғати. – Тошкент: “Azon kitoblari” нашриёти, 2020. 284 б.
2. Қисқартмалар ва уларнинг манбалари: Shir Muhammad Mirab Munis and Muhlammad Riza Agahi. Firdavs al-iqbal: History of Khorezm / Edited by Yuri Bregel. T.J.Brill. – Leiden–New York–Kobenhavn–Koln, 1988. (Мақолада ФИ қисқартмаси билан берилди); رياض الدولة ўзР ФА Шарқшунослик институти. رياض الدولة 5364 / II. 246a-364a варақлар (РД қисқартмаси билан берилди); ذبذبة التواريخ ўзР ФА Шарқшунослик институти. 821 / III. 386a-435a варақлар (ЗТ қисқартмаси билан берилди); گلشن دولت ўзРФА Шарқшунослик институти, №7572 (ГД қисқартмаси билан берилди); شاهد الاقبال Санкт-Петербургда сақланаётган кўлөзманинг фотонусхаси / ўзР ФА Шарқшунослик институти 70/1, 70/2 (ШИ қисқартмаси билан берилди).
3. Фикҳий атамаларнинг изоҳли луғати. – Тошкент: “Azon kitoblari” нашриёти, 2020. – Б. 37.
4. Ўразбоев А.Д. Огаҳийнинг тарихий асарлари лексикаси. Филол. фанлари д-ри дисс ... – Тошкент, 2018. – Б. 87-88

5. Маҳмуд Замахшарий. Муқаддимат ул-адаб. I жилд. Исмлар боби. Нашрга тайёрловчилар А.Ўрозбоев, А.Матниёзов, Л.Абдукаримов. – Тошкент: Наврўз, 2018. – Б. 22.

6. Иброҳимов С., Шамсиев П. Навоий асарлари луғати. – Тошкент: Ғ.Ғулом номидаги Адабиёт ва санъат нашриёти, 1972. – Б. 186.

УЎК 81-13

ЖАНУБИЙ ҚОРАҚАЛПОҒИСТОНДАГИ БАЪЗИ ОРОНИМЛАРИ ХУСУСИДА

И.Холмуродов, PhD, ҚРХТХҚТУМО худудий маркази, Нукус

Аннотация. Ушбу мақолада Жанубий Қорақалпоғистон оронимлари билан боғлиқ бўлган жой номлари ҳақида фикр юритилади.

Калим сўзлар: ороним, Жумиртов, Қоратов, Кубатов, Чилпик қўрғони, Султон Увайс тоғи, Бештепа, Қоратепа.

Аннотация. В данной статье говорится об оронимах Южной части Республики Каракалпакстан, связанных с наименованиями некоторых долин и горных местностей этой территории.

Ключевые слова: ороним, Жумыртау, Каратау, Кубатау, крепость Чилпик, горы Султон Увайс, Бештепа, Каратепа

Abstract. This article research about oronyms of South Part of The Republic of Karakalpakstan connectod with The names of Locality of the territory.

Key words: oronym, Jumirtau, Karatau, Kubatau, Chilpik fortress? Sultan Uvais mount, Beshtepa (five hills), Koratepa (Black hill).

Тарихий жойнинг номи тарих, этнография ва тилшуносликнинг қимматбаҳо ёдгорликлари бўлиб, жамият ва маданият тараққиётининг барча босқичлари ҳақида хилма-хил маълумот ташийти ҳамда аждодларимиз хотирасини сақлашга хизмат қилади. Қолаверса, маданиятимизнинг бошқа ёдгорликлари каби жой номларини ўрганиш, уларни муҳофаза қилиш ва тиклаш биз учун савоб саналади. Биласизми, топоним бўлиб хизмат қиладиган ҳар бир сўзда шу ернинг характери, муайян жой табиати, шу ерда яшаб ўтган кишилар, содир бўлган воқеалар ўз аксини топмоғи керак. Бошқача айтганда Жанубий Қорақалпоғистон худудидаги туманларнинг ҳар бир топоними унинг табиати, тарихи, иқтисодиёти, маданияти, юртдошларимиз ҳаёти ва фаолиятдан дарак беради.

Жанубий Қорақалпоғистондаги оронимлар: **Султон Увайс тоғи, Қоратов (Қоратоғ), Ҳак тов (тоғ), Кубатов (тоғ), Чилпик қўрғони, Беш тоба (тепа), Қора тепа** сингари жой номлари мавжуд.

Оронимлар-ер сатҳидан юқори турувчи объектлар номи. Масалан: тоғ чўққиси, тепа, бархан кабиларни ифодаловчи номлар саналади. Ороним юнонча сўз бўлиб-орос, “тоғ”, онома “ном” сўзларидан тузилган.

Жумуртов (тоғ)-Қорақалпоғистондаги тоғ бўлиб, Амударёнинг чап қирғоғи бўйлаб шимолий-шарқий йўналиш бўйича жойлашган. Топонимнинг келиб чиқиши ҳақида ҳар хил фикрлар бор. Жумладан, С. Толстов номни қадимги афсонавий қахрамон **Жовмард, Говмард** (хўкиз одам) номидан олинган деб ҳисоблайди. [1. Толстов С.1966.Б-78].

Тилшунос олим Қ.Абдимуратов бу номни туркий тиллардаги **Жумир, Юмир** “Юмалок” сўзи билан боғлайди [2. Абдумуратов Қ.1970.Б-56]. Топонимнинг қадимги **Говмард, Жовард** номи билан аталиши ишончли эмас, чунки биринчидан Жумуртов структурасига кўра туркий сўз. Иккинчидан, Хоразмийлар даврида тоғ Чакраўғиз деб аталган. Учинчидан катта географик объектлар (тоғ, дарё, денгиз)нинг номи киши номи билан аталиши топонимияда учрамайдиган ҳодиса. Шундай экан, номнинг “юмалок тоғ” деган этимологияси ҳақиқатга яқин. Шунингдек, Амударё туманидаги шаҳар посёлкаси тоғ номи билан аталган.

Келинг, яхшиси Амударё туманидаги энг кўзга кўринган, қадимий обидаларидан бири саналган **Чилпик қўрғони** ҳақида фикр юритсак. Бу қадимий тарихий қўрғон ҳақида турли хил фикр-мулоҳазалар мавжуд. Уларнинг қайси бирини тўғри деб топиш сизнинг ҳукмингизга ҳавола. Бу қўрғон Амударёнинг ўнг соҳили Султон Вайс тоғининг ғарб томонида жойлашган бўлиб, 1940 йилдан бошлаб Хоразм тарихий экспедицияси томонидан ўрганилган. Профессор С. П.Толстов бу тарихий ёдгорликдан топилган лой идишларининг синиқларини, қўрғоннинг архитектурасини, тошларга чизилган ёзувларни текшириб, Чилпик қўрғони ўликларни кўмишга аталган дастурларни амалга оширадиган жой бўлган деб ёзади. Тарихдан яхши маълумки, Ислом дини тарқамасдан олдин Эрон ҳамда Хоразмда ўлган одамларни тепалик жойга олиб бориб қўйишган. Мурданинг гўштини қушлар ва ёввойи ҳайвонлар еб кетганидан

сўнг суякларини йиғиб, лойдан ёки ҳажжадан (албастрдан) ясалган тўрт бурчакли идишга солиб, ўз қавмига тегишли қабртошга қўядиган бўлганлар. Бу воқеа фанда зоостризм дини ва диний дастури деб юритилиб келинади [3. Суперанская А.1985. Б-125].

Чилпик истехкоми (кўрғони) бетакрор тарихий обида. «**Чил**» сўзи бирикмаси қадимги халқлар тилида «кирк» деган маънони англатган. «**Пу**» кўшимчаси «карнай» демакдир. «**Чилпу**» халқ талаффузида «**Чилпик**» бўлиб юритилиб кетган» [6. Беруний авлодлари.1998.Б-20]. Чилпик Ислом дини тарқалмасдан олдин ҳам бўлганлиги тарихий ҳақиқатдир. Чилпик кўрғони шарга ўхшаган тепанинг бошига лойдан антик ғишдан қурилган. Тепанинг баландлиги 35 метр. Кўрғон доира шаклида бўлиб, унинг айланасининг узунлиги 60 метрни ташкил этади. Кўрғон тепасига зинапоё орқали чиқиш мумкин бўлган.

Бу кўрғоннинг қад кўтариш даври эранинг 4-5 асрларига тўғри келади. Ундан топилган ассуарийларнинг синиқлари, кўрғоннинг ичидаги қора тошдан солинган пойдевори устида лойдан текислаб солинган (қурилган) майдонга ҳамда унинг ўртасидан чиқиб турган тошдаги ҳар хил даврга тегишли бўлган чизма ёзувлар бу ўриннинг қадимги диний дастурларни бажаришга бағишланган жой эканлигини исботлайди. Чилпикдаги тошларга ўйилиб ёзилган белгилар қадимги Хоразм халқининг пиктографикли хатларидан ҳисобланади. (Пиктограмма-тил илмининг қандайдир бир ҳаракатнинг, воқеанинг расми солинган қадимги ёзув шакли). Бу расмларнинг ёзилиш даври қадимги Хоразмнинг бронза даврига тўғри келади ҳамда республикамиз ҳудудидаги энг дастлабки чизув, ёзув эсталиклари бўлиб ҳисобланади. Шунингдек, қадимги ёзувлар Нукуснинг жанубидан 20 километр чамасидаги ораликда жойлашган Бештепа қири ҳамда Қоратепадан ҳам топилган. Бештепада отлик одамнинг уруш ҳаракатларининг, теванинг, қиличнинг, елканли кеманинг расмлари ўйилиб солинган ёзувлар бор. Қоратепада эса ҳар хил чизмалар- учбурчакли геометрик фигуралар учрайди. Шулардан биттаси XII асрдаги Хоразм шоҳи Текашга тегишли. Иккинчиси, XIII асрдаги Абулғозихоннинг “Абулғози Хиванинг атоқли хони ва тарихчиси бўлган” боласи Муҳаммад Баҳодирхонга тегишли бўлиб, араб алифбосида тошга ўйиб ёзилган [4. Нуржонов К., Хўжаниёзов Ғ.2004.Б-88].

Яна бир тахминларга эътибор қаратадиган бўлсак, айтишларича, қадимда кўрғоннинг тепасида ҳар куни саккиз киши бориб қоровуллик қилишган. Мабадо бирор хавф туғилгудек бўлса, дарров қоровуллар қуруқ ёғочлардан 8 та гулхан ёқишган. Ёқилган гулханнинг тутуни кўкка ўралашини кўрган ҳар бир киши дарров қабила оқсоқолларига хабар беришган. Тутуннинг чиқиши, демак, душман бостириб келаётганлигидан дарак берган.

Вақтли матбуотда Чилпик кўрғони осмон жисмларини ўрганувчи обсерватория (расадхона) бўлганлиги ҳақида маълумотлар берилган. Бундан келиб чиқиб шуни айтиш мумкинки, айтилган ҳар учала талқинларнинг барчасини ўз замонасидан келиб чиқиб ўргансак тўғри бўлади.

Юқорида биз Чилпик кўрғонининг IV-V асрларда шаклланганлигини, яъни ҳали Ислом дини пайдо бўлмаган вақтларда ўликларни кўмиш дастурларини амалга оширадиган жой бўлганлигини айтиб ўтган эдик. Бу удум VII асрга келиб ўз вазифасини йўқотган бўлиши мумкин. Чунки бу вақтга келиб Ислом динига асос солинганлиги бизга тарихдан маълум. Кейинчалик вақтлар ўтиши билан Чилпик кўрғонидан XIII-XIV асрларга келиб осмон жисмларини ўрганиш учун обсерватория сифатида фойдаланишган бўлиши ҳам мумкин.

Беруний тумани худдида мусулмон оламининг энг таниқли раҳномаларидан бири **Султон Увайс Қорайний** номи билан аталадиган тоғ ҳам бор. Асли Яман мамлакатидан келиб чиққан бу улуг зот Туркистон, Эрон, Покистон, Арабистон, Туркия, Афғонистон, Ҳиндистон халқлари орасида маълум машҳур саналади. Ҳозирда ҳам унинг номини бу ўлкаларда ҳурмат билан тилга оладилар. Жумладан, Жанубий Қорақалпоғистондаги улкан тоғ шу авлиё номи билан (**Султон Увайс тови**) тоғи деб аталади. Чунки тоғнинг этагида авлиё Султон Увайс Қорайний бобо мақбараси қад кўтарган.

“Увайс”, “Валий” [5. Дўсимов З.1985.Б-67.] -деган тасаввуфий атама VII асрда Яманда туғилиб, Хоразмда яшаган машҳур Султон Увайс Қорайн-Қоран номидан олинган. Ҳазрати Алишер Навоийнинг “Насоимул Муҳаббат” асарида Султон Увайсга ярим саҳифалик матн бағишлаган. Рисола Султон Увайс Қорайний таърифи билан бошланади: Шайх Қорайний (Аллоҳнинг пайғамбари айтган: Увайс Қорайний эҳсон ва меҳрибонлиги билан тобинларнинг яхшисидур) гоҳ-гоҳ хожаи олам муборак юзини Яман сари қилиб, дер эрдиким: “Мен Худонинг шахсини Яман томондан топдим” [6. Беруний авлодлари.1998.Б-20].

Айтишларича, Султон Увайс доим дарвеш сифат бўлиб юргани учун Яман халқи уни ўз юртидан қувиб чиқаради. Шунда Султон Увайс онаси билан Хоразм юртига келиб, тоғда

макон топади. Ўн тўрт ёшга тўлганларида шу ернинг машхур бойларидан ҳисобланган Юзбой деган кишига чўпон бўлиб, унинг қўй ва туяларини боқиб юрган.

Ривоятларга кўра Худ тоғидаги машхур урушда 70 киши ҳалок бўлади. Пайҳамбаримиз саллолоху алайҳи вассаламнинг бир тишлари синиб тушади. Бу хабарни эшитган Султон Увайс ҳам қаттиқ қайғуриб, ҳунибийрон бўлиб йиғлайдилар, сўнгра ўзларининг ўттиз икки тишларини уриб туширадилар. Бу билан Султон Увайс бобомиз пайғамбаримизга бўлган чексиз садоқатини ифодалаганлар”[6. Беруний авлодлари.1998.Б-20].

Мелодий 656 йилда, 34-йили ҳазрати Али Форс мамлакатлари халқини мусулмон қилмоқ ниятида ғазот бошлайди. Бу ҳаракатда барча мусулмон мамлакатлари иштирок этадилар. Жангу жадалларда Хоразм элидан Султон Увайс ҳам қатнашадилар ва 659 йили **Сўфиён** деган шаҳарда шаҳид бўлади. Шунда ҳазрати Али уларни тинчлантириб, тонг отгунча сабр қилишларини айтади. У кечаси тушида пайғамбаримиз Муҳаммад Саллолоху алайҳи вассаламни кўради, гўёки ул ҳазратнинг қўлларида Султон Увайснинг кесилган боши бўлиб, уни жаноби Расуллолох силаб ўтирган бўладилар. Пайғамбаримиз Султон Увайснинг ватани Хоразмдур, уни шу ерга дафн этинглар, дейдилар. Эрталаб Ҳазрат Али ўринларидан туриб, подшоҳларга тобт ясашларини буюрадилар. Ясалган еттита тобутда пайғамбаримизнинг кароматлари билан Султон Увайс ҳазратнинг жасадлари кўринади. Ҳақиқий жасад Хоразм подшоҳи ясаган тобутга солиниб, Хоразмга юборилади. Аҳли уламнинг фатвосига биноан марҳум бутун умри ўтган тоққа дафн этилади. Бу тоғ ҳозирги кунда **Султон Увайс тоғи** деб юритилади”[6. Беруний авлодлари.1998.Б-20]. Ана шу кундан бошлаб бу жойда муқаддас зиёратгоҳ вужудга келган.

Жампикқалъа кўрғони Беруний туманидаги Қаратов посёлкасининг қибла томонида, Султон Увайс тоғининг кун ботиш ёнбағирларида, Амударёнинг ўнг ёқасида жойлашган. Қалъанинг **Жампик** ёки **Ямпик** дейилишига сабаб: бу қалъа тоғ ёнбағрида жойлашгани, узоқдан қараганда қиялаб кўриниши сабабли **Жампикқалъа** деб аталган бўлиши мумкин. Жумладан, Қорақалпоғистон ҳудудида иккита **Жампикқалъа** номи билан аталадиган жой мавжуд. Биринчиси Шўманой туманидаги Уст-юрт тепаликлари ёнбағрида эрамизгача V асрнинг охири VI асрнинг бошларида барпо этилган. Иккинчиси эса юқорида айтиб ўтканимиздек Беруний тумани Султон Увайс тоғ тизмаларининг Амударё этакларига туташган қисмида жойлашган.

Фойдаланилган адабиётлар рўйхати:

1. Толстов С. Қадимги Хоразм маданиятини излаб. Т, 1966 й. 78-б.
2. Абдумуратов Қ. Почему так названо? Нукус, 1970. 56-б.
3. Суперанская А. В. Что такое топонимика, М., 1985. 125 с
4. Нуржонов К., Хўжаниёзов Ғ. Амударё. Т, 2004, 88-б.
5. Дўсимов З. Хоразм топонимлари. Т, 1985, 67-б.
6. Беруний авлодлари. Қорақалпоғистон, 1998, 20-б.

УЎК 808.3

ИНГЛИЗ ТИЛИ ГРАММАТИКАСИДА КЕЛИШИКЛАР МУАММОСИ

П.И. Хотамова, ўқитувчи, СамДЧТИ, Самарқанд

Аннотация. Маълумки, гап қурилмасининг синтактик таҳлили тилишуносларнинг турлича ёндашувлари мавжуд. Айниқса аксарият кўпчилик тилларда анъанавий грамматикаларда гап таркибида иштирок этган синтактик бирликларни гап бўлақларига, яъни бош ва иккинчи даражали бўлақларга ажратиб таҳлил қилиш кенг тарқалган. Аммо, гапнинг синтактик таҳлиliga ушбу ёндашув ҳозирги замон талабларига тўлиқ жавоб беролмаслиги гапнинг синтактик таҳлиliga лингвистик методлар асосида янгича ёндашувни тақозо қилмоқда.

Калит сўзлар: қурилма, синтактик, келишик, номинатив, аккузатив, инструментал, генетив, датив, парадигматик.

Аннотация: Хорошо известно, что синтаксический анализ речевого устройства имеет разные подходы лингвистов. В традиционных грамматиках, особенно в большинстве грамматик, принято анализировать синтаксические единицы, участвующие в структуре предложения, на части речи, то есть на основные и второстепенные части. Однако тот факт, что такой подход к синтаксическому анализу предложения не в полной мере соответствует современным требованиям, требует нового подхода к синтаксическому анализу предложения, основанного на лингвистических методах.

Ключевые слова: прием, синтаксический, согласный, именной, винительный, инструментальный, генетический, дательный, парадигматический.

Abstract. It is well known that syntactic analysis of a speech device has different approaches by linguists. Especially in most grammars, it is common in traditional grammars to analyze the syntactic units involved in the sentence structure into parts of speech, i.e., primary and secondary parts. However, the fact that this approach to the syntactic analysis of a sentence does not fully meet modern requirements requires a new approach to the syntactic analysis of a sentence based on linguistic methods.

Keywords: device, syntactic, consonant, nominative, accusative, instrumental, genetic, dative, paradigmatic.

Ўинд-Овропа тиллар оиласига мансуб бўлган тиллар тизимида келишик категорияси тилшунослар ўртасида бахс талаб масалалардан бири хисобланади. Ушбу тилларда келишикларни таснифлашда Рус, Украин, Чех, Булғор, Герман ҳамда инглиз тиллар тизимида икки келишикдан еттитагача, эстон тилида ўн тўртта, финландия тилида ўн бешта, венгрия тилида йигирма иккита, доғистон тилида эллик тўрттагача ажратганига гувоҳ бўламиз.

Жумладан, келишик категориясини тарихий тараққиётига эътибор берилганда, қадимги инглиз даврида Б. А. Ильшининг таснифида отларда “nominative”, “genetive”, “dative”, “instrumental dative”, “accusative” кабиларга ажратган [1972, 85-86], ўрта инглиз даврида отларда “common case”, “genetive case”, кишилиқ олмошларида “nominative and objective” келишиклар мавжудлиги эътироф этилса [1972, 186-187], янги инглиз даврида ҳам common and genetive (бош ва қаратқич) келишиклар сақланган, кишилиқ олмошларида “in the 16th century distinction between nominative ye and objective you began to disapper” [1979, 275].

И. П. Иванова, Л. П. Чахоянларнинг фикрича қадимги инглиз даврида, умуман герман тилларида от тўртта келишиқ парадигматикаси мавжуд; “именительный, родительный, дательный, винительный”, ўрта инглиз даврида учта келишиқ “именительный, родительный, дательный” келишиқлар XV асрга келиб иккита келишиқ қолди [1976, 104-108]. Кишилиқ олмошларида тўртта, кўрсатиш ва сўроқ олмошларида бешта “именительный, родительный, дательный, винительный, творительный” келишиқлар бўлган. [1976, 112-115]. Уша даврда кишилиқ олмошларининг қаратқич келишиқ шаклидан эгалик олмошлари вужудга келди. Хозирги замон тилшунослигида В. Г. Ветицкий таъкидлашича эстон, финланд, венгер тилларида қуйидаги келишиқлар; “nominative, genetive, dative, accusative, ablative, vocative, allative instrumentalive, essive, abessive, comitative, illative, ellative кабилар эътироф этилган [1966, 148].

Юқорида қайд қилинганлардан маълумки, инглиз тилида келишиқ категорияси муаммоси тилшунослар ўртасида бир тўхтамага келинмаган. Бундан ташқари инглизшунос олимлардан Н. Sweet inumerated vocative, accusative and genetive cases [2006, 117], Y.O. Curme mentioned nominative, accusative, dative and genetive cases [1931, 141] J.Fernald mentioned nominative, possessive and objective cases [1963, 92]. Мана шу фактлардан маълумки инглиз тилида келишиқ категорияси ҳамон ўз ечимини тўлиқ ҳал қилинмаганлигидан далолатдир. XXI-асрга оид инглиз тили амалий ва назарий грамматикаларида “common case, possessive case, or genetive case” кабилар эътироф этилган. [Slabodkina and others, 2007, 9, Иванова, Бушлакова, Почепцев, 1981, 26; Quirk, Greenbaum, Leech, Svartvik, 1982, 89].

Хозирги замон инглиз тили амалий ва назарий грамматикаларида қаратқич келишигининг номи икки хил, яъни possessive ёки genetive case атамалари ишлатилиб келинмоқда. Масалан, Л.П. Винокурова таъкидлашича, инглиз тили от сўз туркумида иккита келишиқ мавжуд; Умумий келишиқ – The common case ва қаратқич келишиқ – the Possesive case. Инглиз тилида отларнинг қаратқич келишиги икки усул ёрдамида ифодаланади: а) отларга апостроф s қўшилиши билан; б) of предлоги ёрдамида: the old men’s death → the death of the old man. Лекин улар ҳар доим ҳам бир-бирини эркин алмаштираолмайди; а) the voice of the actress → the actress’s voice; The apperance of the princess → the princess’s apperance.

Яна бир сўз бирикмасида икки марта ‘s қўлланилмайди, уларни бир-бирини ўрнига of предлоги ишлатилади: My husband’s sister’s family → The family of my husband’s sister.

Умуман ‘s қуйидаги отларга қўшиш мумкин:

- 1) Ҳайвонларни ифодаловчи отларга: the horse’s tail, the lion’s skin;
- 2) пайтни ифодаловчи отларга: a week’s time, a minute’s pleasure;

3) мамлакат ва шаҳарларни ифодаловчи отларга, баъзан йил ва ойларни ифодаловчи отларга: Leningrad's traffic; the world's history; a summer's day;

4) жонсиз предметларни ифодаловчи отларга; the room's atmosphere, the car's light. [1954, 33-34]

В. Н. Жигадло, И.П. Иванова, Л.Л. Иофиклар отларнинг келишик категориясидан қаратқич келишигини иккига бўлиб ўрганишни тавсия қилади: а) тобе қаратқич келишиги; б) тобе бўлмаган қаратқич келишиги [1956,32]. Тобе қаратқич келишиги тобе бўлмаган қаратқич келишигидан фарқлашда қўйидагиларга эътибор бериш кераклиги маълум :

1. Жонли отлар тобе қаратқич келишигида аниқланмиш олдида эгаликни ифодалаш мумкин: the doctor's house.

2. Ушбу келишикда бутунликнинг бир қисмига бўлган муносабатини англатади: the young man's face.

3. От қаратқич келишигида маълум сифат юклатилгани, ҳолат юклатилганлигини, субъектни ҳаракат ижрочиси эканликларини ифодалайди: all Joe's readiness of thought and action [Dickens], Constance's wrath [Benn], his son's return.

4. Аниқланмишга от қаратқич келишигида объект муносабатда бўлганида, аниқланмиш иш-ҳаракатини ифодалайди: the stranger's entertainment; Daniel's trail.

5. Пайтнинг маълум қисмини, in an hour's time; масофани, нархини англатади; a hundred year's distance, a few shillings' worth.

Тобе бўлмаган қаратқич келишигида келган от уч ҳолатда учраши қайд этилган:

1. Ушбу келишикда келган от аниқланмишсиз берилиб, уни гапнинг бошқа қисмидан аниқлаш мумкин; What a very uncertain temper Mrs. Varden's was!

2. Тобе бўлмаган қаратқич келишигида от аниқловчи сўз бирикмасида ишлатилиб, унда от аниқланади: a gift of Sowerberry's.

3. Мазкур келишикда от манзил, макон маъносини ифодалайди : I saw him at Mrs. Rudge's this evening.

Умуман олганда инглиз тили от сўз туркумида келишик категорияси кўпгина ҳолатларда мунозарали ва тушунарли эмас деб Л.С. Бархдаров таъкидлаб, қаратқич келишигини синтактик сатҳда Possesive Genetive, Subjunctive Genetive, Objective Genetive, Adverbial Genetive, Equational Genetive, Genetive of destination кабиларга ажратиб ўрганишни тавсия қилади [1975, 89-91]. Олимнинг яна бир фикри диққатга сазоворки, эгалик категориясини нафақат отнинг қаратқич келишиги орқали ифодаланади, to have феълининг семантикасида келиб чиқишни ҳам унутмаслигимиз лозим. Масалан : Jon's car – Jon has a car. Ундан ташқари боғлама феъл таркибли от кесим ўрнида келганда гапнинг эга ўрнида келган отда эгалик маъноси мавжуд. Mary is happy, Bill is silent. [1975,90] Бундай ҳолатга ишониш анча мавҳум масала чунки келишик категорияси морфологик категория ҳисобланади. М.Д.Резвцова, О.В.Афанасьева, Т. С. Самохиналар “ Практикум по сравнительной типологии английского и русского языков” ўқув қўлланмасида ҳозирги замон инглиз тилида келишик борми? деган савол қўйилиб, унда кўпроқ грамматикализациялашган предлоғларни отлар билан бирикиб келишига ва уларнинг семантик нуқтаи назаридан касб этилаётган маънога эътибор берилади, шу билан бирга инглиз тили отларида морфологик кўрсаткичсиз the common case (Умумий ёки бош келишик) ва морфологик кўрсаткичли The possessive case (қаратқич келишиги) мавжудлигини эътироф этишади. Аммо отларнинг гап таркибида бош келишикда ишлатилиши 98% ни ташкил қилади, қаратқич келишигининг ясалишида апостроф s морфологик кўрсаткич, of предлоги ёрдамида ифодаланиши синтактик сатҳда намоён бўлади. [1989, 74-75]. Юқорида изоҳ берилганлардан маълум бўлишича , инглиз тили амалий ва назарий грамматикаларида келишик категориясининг икки шакли мавжуд деб кўрсатилади. Келишик муносабатлари нарса, ҳаракат ва ҳолатнинг отнинг ўзида баъзи бир шаклий белгилар орқали ифодаланишини кўрсатади. Замонавий инглиз тилида келишик категорияси муаммоси анча мунозарали масалалардан биридир. [Усмонов, Ашуров, 2012, 23]. Баъзи олимлар инглиз тилида келишиклар сони иккидан ортиқ дейишса, айрим олимлар эса инглиз тили отларида келишиклар умуман мавжуд эмас. [Смирницкий, 1957, 62]. Айрим олимларнинг фикрича бир гап таркибида қаратқич келишигининг ифодаланиш шакли инглиз тили отларида уч мартадан ортиқ ишлатилмайди [Чориев, 1990 34-35]. Инглиз тили мисолида бош келишикдан ташқари қаратқич келишигини ифодаловчи 's ҳақида тўхталиб, Г. Пальмер ва Г.Н.Воронцова 's морфемани ёрдамчи сўз – “посселог” деб аташга ҳаракат қилади. [Palmer , 1927, 36-37; Воронцова, 1948, 9]. Бошқа бир қатор тилшунослар инглиз тилида

“родительный падеж” мавжудлигини эътироф этсаларда уни “притяжательный падеж” деб атасалар тўғри бўлади. Чунки “родительный” отлардаги келишик номидир, а “притяжательный” эса синтактик муносабатни англатишга хизмат қилади. [Есперсен, 1958, 207]. Шу боис уни “притяжательная конструкция” ёки “притяжательная синтагма” деб аташ мумкин. Ушбу масала бўйича, яъни инглиз тили от сўз туркумида келишик категорияси ҳақида Ў.У.Усмонов Р.А.Носирова, Д.Т.Кубейсиновалар таъкидлашича “.....агар of предлогини инглиз тилида қаратқич келишигини ифодаловчи маркер деб ҳисобласак, бошқа предлоглар ёрдамида ўн бештадан ортиқ келишикларни қайд қилиш мумкин: In the room-локатив адессив, to the room- локатив аллатив, from the room –локатив аблатив, via Samarkand-локатив транслатив, with a pen-инструментал, with John- социатив ва ҳоказолар.

Маълумки, XX-аср охири XXI-аср бошларида нашр этилган бадиий асарлар ва илмий ишлар матнларида қаратқич келишигининг –s шакли деярли учрамайди. Ундан ташқари of предлоги ҳар доим инглиз тилиди қаратқич келишик маъносини ифода этавермайди. Шунга асосан инглиз тилида морфология сатҳда келишик категорияси ўз таъсирин кучсизлантирганлигининг гувоҳи бўламиз. [2015, 14]

Фойдаланилган адабиётлар рўйхати:

1. Iyish B.A. History of the English Language. –Л.: “Просвещение”, 1972.
2. Иванова И.П., Чахоян Л.П. «История английского языка». Москва: «Высшая школа», 1976.
3. Ветцкий В. Г., Занимательное языкознание. –М.: «Высшаяшкола», 1966.
4. Sweet H.A new English Grammar, logical and historical, part I, Oxford, 2006.
5. Curme Y.O., A Grammar of the English Language, vol. 2, 1931.
6. Fernold T., English Grammar simplified. New York, 1963.
7. Иванова И.П., Бурлакова В.В., Поченцов Г.Г., Теоретическая грамматика современного английского языка. Москва, «Высшая школа», 1981.
8. QuirkR., GreenbaumS., Leech G., Svrtvik J. A University Grammar of English. Moscow, «Vyssayaskola», 1982
9. Винокурова Л.П. Грамматика английского языка. –Л., “Учпедгиз”, 1954.
10. Жигадло В.Н., Иванова И.П., Иодин Л.Л. Современный английский язык. Теоритический курс грамматики. Изд. лит. на инострнх языках, -М.: 1956.
11. Бархударов Л.С. Очерки по морфологии современного английского языка. Москва, “Высшая школа”, 1975.
12. Резвцова М.Д., Афанасьева О.В., Самохина Т.А. Практикум по сравнительной типологии английского и русского языков. Москва, 1989.
13. Усмонов Ў.У., Ашуров Ш.С. Инглиз тили назарий грамматикаси (назарий грамматикадан амалиёт), ўқув-услугий кўлланма, Самарқанд, 2012,
14. Смирницкий А.И., Синтаксис английского языка. Москва, 1957.
15. Чариев А. Синтаксико-семантические признаки родительного падежав узбекском и английском языках, “Фан”, Ташкент, 1990.
16. Чариев А. Синтаксико-семантические признаки родительного падежав узбекском и английском языках, “Фан”, Ташкент, 1990, 92 с.
17. Palmer H.B. A Grammar of Spoken English Cambridge, 1927.
18. Воронцова Г.Н. Об именном ферменте `S в современном английском языке //Иностранные языки в школе, 1948, № 4-9.
19. Есперсен О. Философия грамматики. Москва, 1958.
20. Мухин Л.М. Синтаксический анализ и проблема уровней языка. “Наука”, Ленинград, 1980, 304 с.
21. Usmonov U.U., Nosirova R.A., Kubeysinova D.T. Actual Problems of English Theoretical Grammar (Training appliances for Higher Educational Establishments), Samarkand, 2015. 156 p.

УЎК 808.3

СУБСТАНЦИАЛ ОБЪЕКТ ИНДЕФИНИТ СИНТАКСЕМА ВАРИАНТЛАРИ

Қ.А. Эгамназаров, мустақил тадқиқотчи, Самарқанд давлат чет тиллар институти, Самарқанд

Аннотация. Ноаниқ олмошли гап таркибидаги синтактик бирликларни синтаксемаларга ажратиб таҳлил қилиш, категориал дифференциал синтактик-семантик белгиларни аниқлаиш, улар асосида ноаниқ олмошларнинг гап таркибида тутган ўрнига қараб нокатегориал белгилардан субстанциал объект индефинит синтаксема вариантлари ажратиш.

Калит сўз: субстанциаллик, синтаксема, категориал, чет тили, объект, индефинит, тобе компонент.

Аннотация. Анализ синтаксических единиц неопределенных местоимений в синтаксисах, выявление категориальных дифференциальных синтаксико-семантических

знаков, на основании которых можно отличить неопределенные синтаксические варианты субстанционального объекта от некатегорических знаков в зависимости от положения неопределенных местоимений в предложении.

Ключевые слова: сущность, синтаксис, категориальный, иностранный язык, объект, неопределенность, подчиненный компонент.

Abstract. Analysis of syntactic units of indefinite pronouns into syntaxes, identification of categorical differential syntactic-semantic signs, based on them to distinguish substantial object indefinite syntax variants from noncategorical signs depending on the position of indefinite pronouns in the sentence.

Keywords: substance, syntax, categorical, foreign language, object, indefinit, subordinate component.

Мақолада инглиз ва ўзбек тиллари мисолида гап таркибида ноаниқ олмошларнинг ядро бўлмаган тобе компонент синтактик дистрибуциясига кўра синтаксемаларга ажратиб қиёсий-функционал таҳлил қиламиз. Гап таркибидаги синтактик бирликларни синтаксемаларга ажратиб таҳлил қилиш жараёни ўша танланган объектнинг категориал дифференциал синтактик-семантик белгиларини аниқлаш ва улар қамровида нокатегориал дифференциал синтактик-семантик белгилар аниқланиб, уларнинг парадигматик қатори, яъни вариантларини трансформация методлари асосида исботлаш ва уларни кўرғазмали равишда изоҳлашдан иборатдир.

Бу ўринда профессор А.М.Мухиннинг куйидагича фикрини келтириш мумкин: “Гап қурилмасини компонентларга ажратиб таҳлил қилиш, яъни синтактик бирликларнинг синтактик алоқаларини аниқлаш ҳамда уларнинг дифференциал синтактик белгиларининг бир-биридан фарқини очиқ таҳлил қилиш структурал синтаксиснинг объекти ҳисобланади. Гапдаги синтактик бирликларни парадигматик йўналишда синтаксемаларга ажратиб таҳлил қилиш эса функционал синтаксиснинг вазифасига қиради”.

Айрим тилшунос олимлар дифференциал категориал субстанциал ва кваликатив белгиларни поссессив синтаксема қамровида бир-биридан фарқлашга ҳаракат қиладилар. Масалан, М.Ю.Маскин синтактик бирликларни отнинг қаратқич келиши шаклида [Sg+S], ҳамда отнинг предлог “of” билан [S+of S] бирикиб келишида фарқлайди. Отлар Sg+S шаклида кваликатив поссессив синтаксемани ифодаласа, S+of S шаклида субстанциал поссессив синтаксемани ифодалайди.

Кваликативлик категориал синтактик-семантик белгилардан бири бўлиб, у шахс ёки предметнинг у ёки бу хусусиятини кўрсатади. Квалитативлик – сифатни, квантитативлик – сонини ёки стивлик ҳолатини фодалаш мумкин. Субстанциаллик эса предметни ёки шахсни ифодалайди.

Ушбу мақолада инглиз ва ўзбек тилларидаги гап таркибида ядро бўлмаган тобе компонент ўрнида келган ноаниқ олмошлар субстанциаллик ва кваликативлик даражасида синтаксемаларга ажратиб қиёсий таҳлил қилинди. Объект синтаксема инглиз тили мисолида кузатилганда, тилшунослардан К.Е.Смирнова with+ S (от) модели асосида, Н.Е.Воскресенская синтактик бирликларнинг гап таркибида ядро икки қарра предикатив 1 [N P₁P₁- ядерный дважды предцируемый компонент] ўрнида келганлигини таъкидлайди, Ю.А.Кравцов объект синтаксема ва унинг вариантларини “for+S” орқали ядро бўлмаган тобе компонент ўрнида келган бирликларни таҳлил қилади.

а) Субстанциал объект индефинит синтаксема вариантлари

Индефинит синтаксема ноаниқ олмошлар ёрдамида ифодаланади, уларнинг вариантлари гап таркибида ноаниқ олмошнинг дистрибутив муносабатларига таяниб изоҳланади. Инглиз тили мисолида субстанциал объект индефинит синтаксемалар ноаниқ олмошлар бўлган *someone, something, anybody anyone, anything, everything* кабилар ёрдамида ифодаланади.

1. *She would meet someone, and he would make her happy [N.H.3].*
2. *I need something, Macomber's wife said [E.H. 239].*
3. *I am well, I'm new, and I don't know anybody [N.H.35].*

Бу ноаниқ олмошлар иштирок этган гапларни синтаксемаларга ажратиб таҳлил қилишда трансформациянинг тушириб қолдириш, пассивизация (мажхул нисбатга айлантириш) методидан фойдаланиш мумкин:

- (1) *She would meet someone, and he would make her happy.*
- (2) *I need something, Macomber's wife said.*

Келтирилган барча мисолларда ноаниқ олмошлар ядро бўлмаган тобе компонент ўрнида ядро предикатив 2 компонентга тобе бўлиб, субординатив алоқа билан боғланади.

Субстанциал объект индефинит синтаксемани исботлаш учун, берилган мисолларни трансформация-пассивизацияга айлантириш усули ёрдамида аниқлаш мумкин.

- (1) *She would meet someone → someone would be met by her.*
- (2) *I need something → something is needed by me.*
- (3) *I don't want anybody → anybody is not wanted by me.*

Бу мисолларда ноаниқ олмошлар ифодалаган субстанциал объект индефинит синтаксема субординатив алоқа асосида процессуал акционал ва процессуал акционал негатив (3) синтаксемалар билан боғланган. Юқорида келтирилган гаплар синтаксем моделлари:

- | | | |
|--|---|--|
| <ol style="list-style-type: none"> (1) <i>She would meet someone</i> (2) <i>I need something</i> (4) <i>He had ever received from anyone</i> (5) <i>I will take anything</i> (6) <i>You spoiled everything</i> (3) <i>I don't want anybody</i> | } | <p><i>SbAg*PrAc*SbObInd</i></p> <p><i>SbAg*PrAcNg*SbObInd.</i></p> |
|--|---|--|

Ўзбек тили гап таркибида субстанциал объект индефинит синтаксема куйидаги ноаниқ олмошлар ёрдамида ифодаланади: нимадир, ниманидир, нималарнидир, кимнидир, алланима, алланималарни, бир нарсани кабилар. Улар кўпинча отларнинг тушум келишиги кўшимчаси билан берилади. Э.Қиличевнинг таъкидлашича, сўзловчиси номаълум, ноаниқ предметлар ёки белгиларга ишора қилувчи олмошларга гумон олмошлари дейилади.

1. *Тога ҳарбий комиссарликдан келган лейтенант билан чиққан қора “Эмка” машина олдида ниманидир шивир-шивир гаплашиб турибди [С.А. 288].*

2. *Лекин уч-тўрт қадам ўтмасданоқ нимагадир қоқилиб йиқилди [С.А. 73].*

3. *Эдигей нималарнидир ваъда берарди [Ч.А, 263].*

Мисоллар таркибида ноаниқ олмошларнинг дистрибуциясини аниқлаш учун тушириб қолдириш трансформация усулидан куйидагича фойдаланиш мумкин:

(1) *Тога ҳарбий комиссарликдан келган лейтенант билан чиққан қора “Эмка” машина олдида ниманидир шивир-шивир гаплашиб турибди → Тога лейтенант билан..... ниманидир гаплашиб турибди.*

(2) *Лекин уч тўрт қадам ўтмасданоқ нимагадир қоқилиб йиқилди → ... нимагадир қоқилиб йиқилди.*

(3) *Эдигей нималарнидир ваъда берарди.* Ушбу гапларда ҳам ноаниқ олмошлар ифодалаган субстанциал объект индефинит синтаксемалар субординатив алоқа асосида процессуал акционал ва процессуал акционал негатив синтаксемалар билан боғланади. Ўзбек тилида ҳам субстанциал объект индефинит синтаксемани ифодалашда трансформация-пассивизация ёрдамида ифодалаш мумкин:

(1) *Тога лейтенант билан ниманидир гаплашиб турибди. → Тога билан лейтенант томонидан нимадир гаплашилмоқда.*

(2) *Улар алланималарни чуғурлашарди. → Улар томонидан алланималар деб чуғурлашилларди.*

(3) *Эдигей нималарнидир ваъда берарди. → Эдигей томонидан нималардир ваъда бериларди.*

Субстанциал объект аддитив индефинит синтаксема

Объект синтаксемани аниқлаш усуллари исботланди. Аддитив (кўшимча қилиш) инглиз тили мисолида ноаниқ олмошларига гап таркибида *else* ёки *more* унсурлари ёрдамида ифодаланади:

1. *You might think about someone else [E.H. 274].*

2. *She would probably went to talk about something else eventually [N.H. 208].*

3. *He is not very happy about me seeing somebody else [N.H. 23].*

Ноаниқ олмошларга *else* ёки *more* унсурлари кўшилганда *someone else, something else somebody else, something more* гаплар бўлишли шаклда ишлатилса, *anything else, anyone else, anything more* инкорни ифодаловчи гаплар таркибида қўлланилади.

Ўзбек тилида эса субстанциал объект аддитив индефинит синтаксемани ифодалашда, гап таркибида ноаниқ олмошлардан олдин “яна” равиши кўшилиши билан ифодаланади:

1. *Гапнинг белига тепмай тур, - деди бояги шаддод жувон, яна нимадир сўзламоқчи бўлган қизга [Ш. 309].*

Умуман олганда, инглиз тили мисолида субстанциал объектив индефинит синтаксемалар қамровида посессив, статив, каузал, компаратив, квалитатив, социатив дифференциал синтактик-семантик белгиларни аниқлаш мумкин:

- **Субстанциал объект посессив индефинит синтаксема(SbObPsInd);** ... and he examined everyone's identification papers [E.H. 321].

- **Субстанциал объект посессив аддитив индефинит синтаксема (SbObPsAdInd);** you couldn't force your way into someone else's... [N.H. 62].

- **Субстанциал объект статив индефинит синтаксема (SbObStInd);** do you feel anything strange [E.H. 299].

- **Субстанциал объект статив компаратив индефинит синтаксема (SbObStCmpInd);** you don't feel anything like my mum [N.H. 249].

- **Субстанциал объект каузал индефинит синтаксема (SbObCsInd);** I don't honestly think you're to blame for anything [N.H. 6].

Ундоқ бўлса, мен Хумоюнга жаҳондаги барча олмослардан ҳам азизроқ бир нарсани қурбон қилмоқчимен [П.Қ. 548].

- **Субстанциал объект компаратив индефинит синтаксема [SbObCmpInd];**

Али қушчи хонада ниманидир эшитмаётгандек бўлиб, атрофга қаради. [П.Қ. 46].

Хулоса қилиб айтганимизда, қардош бўлмаган тиллар тизимида субстанциал индефинит синтаксема вариантлари инглиз тили мисолида субстанциал объект индефинит [SbObInd], ўзбек тилида ҳам субстанциал объект индефинит [SbObInd], субстанциал объект аддитив индефинит [SbObAddInd], субстанциал объект статив индефинит [SbObStInd], субстанциал объект квантитатив индефинит [SbObQunInd], субстанциал объект компаратив индефинит [SbObCmpInd], субстанциал объект атрибуцион индефинит [SbObAtInd], субстанциал объект дезидератив индефинит [SbObDsInd] синтаксемалар аниқланди. Субстанциал объект индефинит синтаксема вариантларини жадвалда қуйидагича изоҳлаш мумкин:

1-жадвал

ND	Инглиз тили	Ўзбек тили
SbObInd	+	+
SbObAdInd	+	+
SbObPsAdInd	+	-
SbObStInd	+	+
SbObStCmpInd	+	-
SbObCsInd	+	-
SbObCmpInd	+	+

Юқорида жадвалдаги аниқланган синтаксема вариантлари фақат субстанциал индефинит объект синтаксема доирасида кўриб чиқилди.

Фойдаланилган адабиётлар рўйхати:

1. П.Қ. – Pirimqul Qodirov. Yulduzli tunlar. “Abadiy barhayot asarlar” turkumi – T. : “Navro'z”, 2019. – 576 b.
2. С.А. – Саид Аҳмад. Уфқ. – Т.: “Sano-standart” нашриёти, 2019 йил. – 632 б.
3. Ч.А. – Чингиз Айтматов. Асрни қаритган кун: Рус тилидан Асил Рашидов таржимаси. -Тошкент: Янги аср авлоди, 2018. – 432 б.
4. Ш.– Шухрат. Жаннат кидирганлар. – Тошкент: Гафур Гулом номидаги нашриёт-маъбаа уй
5. Е.Н. – Ernest Hemingway. Selected stories by Ernest Hemingway. – М.: Progress Publisher, 1971. - 378 p.
6. М.Е. – Jack London “Martin Eden”. –М.: Foreign Language publishing house, 1960. – 442 p.
7. N.H. – Nick Hornby. “About a boy”. – United Kingdom. Gonllancz, 1998.-278 p.

УЎТ 81.42

ПОЭТИК МАТНЛАРДА ВИЗУАЛИЗАЦИЯ ДАРАЖАЛАРИ
Ҳ.Р. Юнусова, ўқитувчи, Фаргона давлат университети, Фаргона

Аннотация. Мазкур мақолада поэтик матнларнинг визуализация даражалари ўзбек шеърини намуналари мисолида кўриб чиқилади. Поэтик матнлар нафақат маълум бир тасвир хосил қилиш орқали, балки уларда тиниш белгилари ва шрифтни ноанъанавий тарзда қўллаш, бўшлиқлар қолдириш, матн қисмларининг саҳифада ўзгача жойлашуви орқали ҳам визуаллаштириш мумкинлиги муҳокама қилинади.

Калит сўзлар: визуал поэтик матнлар, визуализация даражаси, поэтик графика, пунктуация, шрифт, бўшлиқлар, фрагментация.

Аннотация. В статье рассмотрены уровни визуализации поэтических текстов на примере узбекской поэзии. Обсуждается, что визуальные поэтические тексты это не только тексты, которые образуют определенное изображение или фигуру, но и те, в которых нетрадиционно используются знаки препинания и шрифт, применяются пустоты и необычное размещение частей текста на странице.

Ключевые слова: визуальные поэтические тексты, уровень визуализации, поэтическая графика, пунктуация, шрифт, пустоты, фрагментация.

Abstract. The article discusses the levels of visualization of poetic texts on the example of Uzbek poetry. It is discussed that visual poetic texts are not only the texts that form a certain image or figure, but also those in which punctuation marks and font are used unconventionally, voids and unusual placement of text parts are applied.

Key words: visual poetic texts, level of visualization, poetic graphics, punctuation, font, voids, fragmentation.

Визуал поэтик матнлар таркибидаги визуал унсурлар кўзга кўринмас бўшлиқдан тортиб, дабдабали тасвир ёки нақшгача бўлган кўринишда бўлиши мумкин. Исроиллик тилшунос Р. Баранси араб визуал поэтик матнларини тадқиқ қилар экан, уларнинг ҳар бирида визуаллик даражаси турлича намоён бўлишини таъкидлаб, учта даражани белгилаб беради[2]. Шунга ўхшаш классификацияни рус тилшуноси Ю. Казариннинг тадқиқот ишларида ҳам кўриш мумкин [2]. Бироқ олим таснифга поэтик матнлардаги визуализация даражаси сифатида карамайди, балки уларга поэтик графиканинг функционал турлари сифатида ёндашади.

Биз Р. Барансининг таснифини Ю. Казариннинг таснифига нисбатан анча изчил деб топиб, ўзбек визуал поэзияси намуналаридаги визуаллик даражасини аниқлаш учун фойдаландик. Бироқ Р. Баранси мақоласидаги тасниф биз таклиф қилаётган усулдагидек системалаштирилмаган бўлиб, шунчаки баён қилиниб кетилган. Бундан ташқари, поэтик матнлардаги визуаллаштиришнинг айрим турлари олим томонидан келтириб ўтилмаган бўлиб, улар бизнинг кузатишларимиз натижаси ҳисобланади. Биз уларни астериск (*) белгисини қўйиш орқали ажратиб қўйдик. Қуйида ўзбек визуал поэтик матнларида визуализация даражалари ва уларнинг қай тариха намоён бўлиши келтирилиб ўтилади:

I. Биринчи даража. Ушбу визуализация даражаси энг оддий ҳисобланиб, баъзан эътиборсиз китобхонлар бундай визуал поэтик матнларни анъанавий поэтик матнлардан ажрата олмаслиги ҳам мумкин.

1. *Тиниш белгилар ёрдамида манипуляция қилиш.*

а) *тиниш белгиларини ортиқча ишлатиш, уларнинг анъанавий функциясидан чекиниш.* Л. Будниченко мақоласида “Футуристлар, айниқса, “тўмтоқ нуқта ва вергуллар”ни қўллашга қаршилиқ билдириб, экспрессив тире, сўроқ ва ундов белгиларни афзал кўрардилар”, деб ёзади[3, 184]. Тиниш белгиларини суистеъмол қилиш матнда англашилаётган мазмуннинг экспрессивлик даражасини кучайтиради. Ўзбек шеърлятида тиниш белгиларининг ортиқча ишлатилиши Усмон Азим, Чўлпон, Икром Отамурод ижоди намунаарида учрайди.

б) *тиниш белгиларидан воз кечиш.* Е. Евграшкинининг эътироф этишича, матнда пунктуация ва бош ҳарфларни қўлламаслик сўзларнинг гап бўлаги сифатидаги иштирокига яқун ясалиб, эндиликда уларнинг ҳар бири алоҳида концепт сифатида шаклланади[5, 50]. Анъанавий пунктуацияни “ўта қашшоқ ва ифодавий эмас”ликда айблаган рус шоири В. Маяковский ўзининг “тиниш белгиси”ни ихтиро қилади. “Менинг пунктуациям – бу “зинапоя”, вергулларни эса керакли ўринларда муҳаррир ва корректор қўйиб кетсин”, - дейди шоир[8, 215].

в) *қаторларда сўзлардан воз кечиш, тиниш белгиларини ўзини қўллаш.* Баъзан шундай ҳолатлар ҳам бўладики, муаллиф кечинмаларини ифодалашга сўзлар ё камлик қилади, ё ортиқча бўлади. Қаторларда тиниш белгиларининг ўзини қўллаш Икром Отамуроднинг ижодида учрайдиган ҳодиса.

2. *Айрим сўз ёки жумлаларни катта, ётиқ*, қуюқ шрифт, ранг билан ёки шунга ўхшаш бошқача усулда ажратилиш.* А. Реформатскийга кўра, шрифтдаги манипуляцияларнинг реципиентга кўрсатган таъсир кучи қуйидаги тартибда бўлади: 1. Капитель (бунда сўздаги барча ҳарфлар катта регистрдаги каби бўлади, бироқ сўзнинг энг биринчи ҳарфи қолганларидан бироз баландроқ бўлади); 2. Ётиқ шрифт (курсив); 3. Катта регистр; 4. Ярим қалин шрифт; 5. Қалин шрифт; 6. Юқориқ кегль; 7. Бошқа гарнитуралар[9, 145]. Поэтик матнларда визуализациянинг бундай шакллари жуда кўп учрайди. Улар одатда матндаги динамиклик, экстравагантликни оширади.

3. *Поэтик матнда бўшлиқлар қолдириши*. Д. Суховойнинг эйтироф этишича, поэтик матнларда бўшлиқ қолдиришни рус авангардист шоири, эгофутурист Василиск Гнедов бошлаб берган. “Олдинги бадий асарлар структурасида учрайдиган бўшлиқлар матн тўлиқ сақланмаганлигидан далолат берадиган матн эквиваленти вазифасини бажаради. Бу муаллифнинг ғояси, муҳаррир ёки цензура чеклови натижасида матнлардаги бўшлиқларга ишора қилувчи нукталар қаторидир” [10]. Чўлпоннинг “2 бош, 1 тана” шеърида ҳақорат сўз ўрнига кўпгина нукта қўйилган.

4. *Фрагментация*. “Тиниш белгилари қўлланилмаганда шеър фрагмент (қисм)ларининг ўзгача жойлашуви ва саҳифа оқ майдонига урғу берилиши Реверди таъкидлаганидек “синтаксиснинг қайта кашф этилиши”дан далолат бериб, шеър лирик интонациясининг ўзига хос визуализацияси ҳисобланади” [4], деб ёзади Н. Голубицкая. Ҳақиқатан ҳам, сўзларнинг саҳифадаги ноанъанавий жойлашуви поэтик матнга катта маъно юклайди.

а) *Жумлалардаги лексемалар бир-биридан визуал ажратилиши*

б) *лексемаларнинг фрагментацияси (лексемаларнинг бўгин*, морфема*, фонемалар бирикмаси* ёки фонемаларга ажралиши)*

5. *Саҳифанинг пастки қисмида поэтик матннинг бирор қисмига шеърий изоҳ бериши*. Поэтик матнларда ҳаволалар турли хил функцияларни бажаради. Уларнинг аксарияти информатив характерга эга бўлса-да, шеърий шаклдаги изоҳлар кўпинча эстетик функцияни бажаради. Ю. Орлицкийнинг таъкидлашича, XX аср охирида ижод қилган муаллифлар шеърий ҳаволаларни, биринчи навбатда, “ритмик полифонияни юзага келтириш учун” [7] қўллашган. Бундай поэтик матнлар Фаҳриёр ижодидан ўрин олган.

6. *Икки ёки ундан ортиқ алифбо графикаларидан фойдаланиши*. Икки хил алифбо графикасидан фойдаланиш, ўз навбатида, кўп ҳолларда икки тилнинг бир матн доирасида кесишувини ҳам назарда тутаяди. Бу ҳолат Фаҳриёр шеъриятида *etcetera, cool, love, uscell, beeline, flash, 3D* каби сўзлар кўринишида учрайди ҳамда поэтик матнга оригиналлик ва ўзгача визуаллик бағишлайди.

7. *Поэтик матнда сон ва рақамлар, турли формулалар, белгилардан фойдаланиши**. Ўзбек шеъриятида, асосан, рақам ва сонларнинг поэтик матн таркибида учрашини кўриш мумкин. Бу борада А. Бадаевнинг ёзганларига эътибор берсак, у рақамлар иштирокидаги поэтик матнларни жиддий қабул қилмай, мана бундай фикрни билдиради: “Рақамни поэтик матнни ташкил қилувчи таркибий қисм сифатида қабул қилиш мумкин, фақатгина А. Шепетчукнинг қаламига мансуб матнлар мисолидаги тажрибалардагина холос...” [1, 21]. Бироқ биз бу фикрга қўшилмаймиз. Мазкур поэтик матнлар болалар учун ёзилган шеърларда учраб, қизиқарли шакл ва кўз қувончигина бўлиб қолмай, уларнинг когнитив қобилиятларини оширишга ҳам хизмат қилади.

II. **Иккинчи даража**. Поэтик матнлар визуализациясининг ушбу даражасида юқорида келтириб ўтилган омилларнинг намоён бўлиши янада кучаяди. Эндиликда нафақат лексемалар ёки жумлалар, балки қаторлар бутунлигича ўзининг саҳифадаги анъанавий жойлашувини ўзгартиради.

1. *Қатор(лар)нинг саҳифанинг ўртасидан бошланиши*

2. *Қатор(лар)нинг саҳифанинг ўнг томонида тизилиши*

3. *Қатор(лар)нинг юқоридан пастга, ёки пастдан юқorigа, диагональ йўналиши бўйича жойлашуви.*

4. *Мусовият тарафайин жанрида ёзилган шеърлар**:

5. *Зинапоясимон поэтик матнлар**

III. **Учинчи даража**. Бунда “муаллиф саҳифанинг оқ майдонидан ўзгача ижодкорлик ва структурал усулда фойдаланади” [2, 56].

1. *Поэтик матн таркибига қўшимча тасвирнинг киритилиши*. Бунда ана шу тасвир ва вербал матн интеграциялашиб, битта бутунликни ҳосил қилади:

2. *Поэтик матндаги барча сўзлар, жумлалар, қаторлар битта яхлит тасвирни ҳосил қилади.*

Юқорида келтириб ўтилган поэтик матнлардаги визуализация даражалари айнан ўзбек визуал поэзияси намуналаригагина асосланади. Хулоса сифатида шуни айтиш мумкинки, визуализация деганда фақатгина сўз, қатор, бандларнинг маълум бир шакл ёки тасвирни ҳосил қилиши, матн таркибига график расмлар киритилиши тушунилмайди. Визуализация ғоят кенг тушунча бўлиб, поэтик матнда кичик бўшлиқнинг қолдирилиши ёки бир фонеманинг бошқача шрифтда ёзилиши ҳам унинг нафақат шакли балки моҳиятини ҳам ўзгартириб юбориши мумкин.

Фойдаланилган адабиётлар рўйхати:

1. Бадаев, А. Ф. Функциональные типы поэтической графики (на материале русской поэзии XVII - XXI вв.): дис. ... канд. филол. наук: 10.02.01 / А. Ф. Бадаев. - Екатеринбург, 2005. – 230 с.
2. Baransi RAJ. Inter-Genres in Arabic Visual Poetry and the Levels of Fusion between Linguistic Texts and Non-Linguistic Art Forms. IJLLT [Internet]. 2019 Jul. 31 [cited 2021 Sep. 4];2(4):50-65. Available from: <https://al-kindipublisher.com/index.php/ijllt/article/view/1252>
3. Будниченко Лариса Александровна. "Пунктуационная интертекстуальность в поэзии г. Айги" Вестник Чувашского университета, no. 2, 2017, pp. 183-189.
4. Голубицкая, Н. Визуальная конфигурация стиха как особый тип семиозиса во французской экспериментальной поэзии: от Стефана Малларме к Тристану Тцара / Н. Голубицкая // Новое литературное обозрение. – 2019. – № 2(156). – С. 143-162.
5. Евграшкина, Е. *Семиотическая природа смысловой неопределенности в современном поэтическом дискурсе*, (Bern, Switzerland: Peter Lang D, 2019) accessed Sep 8, 2021, <https://doi.org/10.3726/b15320> С. 50
6. Казарин, Ю. В. Поэтический текст как система: Монография. Екатеринбург: Изд-во Урал. ун-та, 1999. — 260 с.
7. Орлицкий Ю. Б. Маленький гимн сноске // Арион. Журнал поэзии. 2004. № 3. [Электронный ресурс]. URL:[http://www.arion.ru/magazine.php? year=2010&number=118..](http://www.arion.ru/magazine.php?year=2010&number=118..)
8. Реформатский А. О перекодировании и трансформации коммуникативных систем // Исследования по структурной типологии. М., 1963. С. 208–215.
9. Реформатский, А. Лингвистика и поэтика. – М., 1987. – 262 с.
10. Суховой Д. Графика современной русской поэзии. – [Эл. ресурс]: <http://levin.rinet.ru/FRIENDS/SUHOVEI/disser/index.html>

ПЕДАГОГИКА ФАНЛАРИ

UO'K 37.02

“ELEKTROTEKNOLOGIK QURILMALAR” FANIDAN “ELEKTROTERMIYA TUSHUNCHASI” MAVZUSINI O‘QITISHDA INNOVATSION TEXNOLOGIYALARINI QO‘LLASH METODLARI*D.R. Abduraximov, assistent, Farg‘ona pedagogika institute, Farg‘ona**B.B. Abdullayev, assistent, Farg‘ona pedagogika institute, Farg‘ona**A.Sh. Tursunov, assistent, Farg‘ona pedagogika institute, Farg‘ona*

Annotatsiya. Maqolada mutaxassisliklardan o‘qitiladigan fanlarni barcha mavzulariga turli pedagogik texnologiyalar qo‘llash, uslubiy ishlar va bir qator interfaol usullarning namunalarini hozirgi kunda oliy o‘quv yurtlarining professor-o‘qituvchilari tomonidan mashg‘ulotlarda foydalanishga tavsiya etiladi.

Kalit so‘zlar: ta‘lim to‘g‘risidagi qonun, elektrotermiya, qarshilik usuli, induksion usul, dielektrik usul, issiqlik o‘tkazuvchanlik usuli, plazmali qizdirish

Аннотация. В статье представлена технологическая карта всех дисциплин, преподаваемых по специальностям с использованием различных педагогических технологий, примеры образовательных технологий, методические разработки и ряд интерактивных методик для использования на занятиях профессорами и преподавателями вузов.

Ключевые слова: Закон образования, электротермия, метод сопротивления, индукционный метод, диэлектрический метод, метод теплопроводности, плазменный нагрев

Abstract. The article recommends the use of various pedagogical technologies, methodological developments and a number of interactive methods in all subjects of the disciplines taught in the specialties, which are currently used in the lessons of university professors.

Keywords: law of education, electrothermal, resistance method, induction method, dielectric method, thermal conductivity method, plasma heating

Ta‘lim-tarbiya tizimini zamon talablari darajasiga ko‘tarish, kadrlar tayyorlashning yangi tizimini barpo etish, har tomonlama sog‘lom va barkamol, salohiyatli avlodni tarbiyalash maqsadida “Ta‘lim to‘g‘risida”gi qonun va Kadrlar tayyorlash milliy dasturi (1997 yil 29 avgustda) qabul qilindi. Qonun va dastur talablarini hayotga tatbiq etish ishlari davlat siyosatining ustuvor yo‘nalishi etib belgilandi. Shu asosda qonun osti hujjatlari ishlab chiqildi.

Ta‘limni bugungi vazifasi o‘quvchilarni kun sayin oshib borayotgan axborot – ta‘lim muhiti sharoitida mustaqil ravishda faoliyat ko‘rsata olishga, axborot oqimida oqilona foydalanishga o‘rganishdan iboratdir. Buning uchun ularga uzluksiz ravishda mustaqil ishlash imkoniyati va sharoitini yaratib berish zarur.

Oliy ta‘lim tizimida malakali mutaxassislarni tayyorlash ko‘p jihatdan maxsus fan o‘qituvchilari va muxandis-pedagogga bog‘liqdir. Ishlab chiqarish ta‘limi jarayonida kasbiy ko‘nikma va malakalar tizimi yaratiladi, o‘quvchilar kerakli ishlab chiqarish tajribasiga, kasbiy maxoratga ega bo‘ladilar. Shuning uchun har bir pedagog o‘z sohasining ustasi, mohir tarbiyachi, jonkuyar va fidoiy bo‘lishi darkor. U o‘z ustida tinmay izlanishi, o‘z ishiga ijodiy yondoshishi, o‘quvchilarni fanga qiziqitira olishi lozim. Bunga erishish uchun esa fan o‘qituvchilari ishlab chiqarish jarayonining va o‘z mexnat faoliyatining mazmunini to‘g‘ri rejalashtira olishi, ta‘lim jarayoniga pedagogik texnologiyalarni qo‘llay olishi, zamonaviy texnik vositalardan dars jarayonida samarali foydalana olishi kerak bo‘ladi. Yuqoridagilarni hisobga olgan holda, hozirda talabalarni aniq bir fan bo‘yicha dars mashg‘ulotlarini interfaol usullarini qo‘llash orqali tanqidiy fikrlashga o‘rgatish dolzarb masalalardan biridir. “Elektr texnikasi, elektr mexanikasi va elektr texnologiyalari”, “Elektr energetikasi” ta‘lim yo‘nalishi talabalariga “Elektroteknologik qurilmalar” fanidan ma‘ruza, amaliy va laboratoriya mashg‘ulotlarni olib boriladi. Ushbu maqolada shu fandan ma‘ruza mashg‘ulotiga innovasion texnologiyalarni qo‘llab o‘qitish uslubiyoti yoritilgan.

“Elektrotermiya“ - tushunchasi keng ma‘noga ega bo‘lib, sanoatning turli sohalarida elektr energiyasini iste‘mol qilgan holda issiqlik ishlovi beruvchi ko‘plab texnologik jarayonlarni o‘zida mujassamlashtiradi.

Organik yoqilg‘i xisobiga issiqlik ishlovi berishga nisbatan elektr energiyasidan foydalanib issiqlik ishlovi berish jarayonlari qator afzalliklarga ega. Bular tashqi muhit ifloslanishining keskin kamayishi; xaroratning aniq belgilangan qiymatlarini olish imkoniyati; aniq yo‘naltirilgan intensiv

issiqlik oqimlarini xosil qilish imkoniyati; ajralib chiqayotgan issiqlik energiyasining miqdorini qat'iy nazorat qilish va aniq boshqarish imkoniyati;

Qarshilik usulda issiqlik ishlovi berish o'tkazuvchan materiallardan tok oqib o'tish oqibatida issiqlik ajralib chiqishiga asoslangan. Ushbu usul Joule - Lens qonuniga asoslangan bo'lib, bevosita va bilvosita issiqlik ishlovi berish qurilmalarida qo'llaniladi.

Induksion usulda issiqlik ishlovchi berish qizdirilayotgan materialda uyurma toklar xosil qilish oqibatida elektromagnit maydon energiyasini issiqlik energiyasiga aylantirishga va Joule - Lens qonuni asosida issiqlik ajralib chiqishiga asoslanadi.

Dielektrik usulda issiqlik ishlovi berish yuqori chastotadagi elektr maydoniga kiritilgan tok o'tkazmaydigan yoki yarim o'tkazgich metallarda siljish toklari vujudga kelishiga asoslangan.

Elektr yoyi hisobiga issiqlik ishlovi berish usulida materiallarga elektrodlar orasida xosil qilingan issiqlik energiyasi hisobga tegishli issiqlik ishlovi (yoy yordamida metallarni kesish, ulash, eritish va xakazo) beriladi.

Elektron va ionli-nurli qizdirish usuli elektr maydoni ta'sirida tezlanish olgan va tez xarakterlanayotgan elektronlar va ionlar o'zaro to'qnashishlari natijasida ajralayotgan issiqlik energiyasidan foydalanishga asoslangan.

Plazmalı qizdirish usuli yoy razryadi muxitidan yoki yuqori chastotali elektromagnit yoxud elektr maydonidan gazni o'tkazish oqibatida ajralayotgan issiqlik energiyasidan foydalanishga asoslangan.

Lazer yordamida issiqlik ishlovi berish lazerlarda yahni optik kvant generatorlarida xosil qilingan yuqori konsentrasiyadagi yorug'lik energiyasi oqimlarini qizdiruvchi yuzalar tomonidan o'zlashtirilishiga asoslangan.

Elektrotermiyada elektr energiyasini issiqlik energiyasiga aylanishni ta'minlovchi quyidagi usullarni qayd etish mumkin.

Yangi innovasion texnologiyaning "Yelping'ich" usulidan foydalanib mavzuga tadbiiq etildi Elektrotermik qurilmalarda issiqlik almashuvi mavjud bo'lgan barcha usullarda, ya'ni, *issiqlik o'tkazuvchanlik, konveksiya va nurli issiqlik almashuvi* usullarida amalga oshiriladi.

Issiqlik o'tkazuvchanlik usuli - qattiq jasm ichida yoki xarakatda bo'lmagan suyuqlikda (gazda) amalga oshiriladigan issiqlik almashuvi usuli bo'lib, bunda molukulalar - kinetik nazariyaga ko'ra jismlar zarrachalarining (molekula, atom, elektron) issiqlik tahsiridagi xarakati va o'zaro tahsirlashuv oqibatida jismning nisbatan yuqori xaroratga ega qismidan kamroq qizigan qismiga qarab uzatish ko'rinishda namoyon bo'ladi.

Elektrotermik qurilmalarda issiqlik almashuvi mavjud bo'lgan barcha usullarda, ya'ni, *issiqlik o'tkazuvchanlik, konveksiya va nurli issiqlik almashuvi* usullarida amalga oshiriladi.

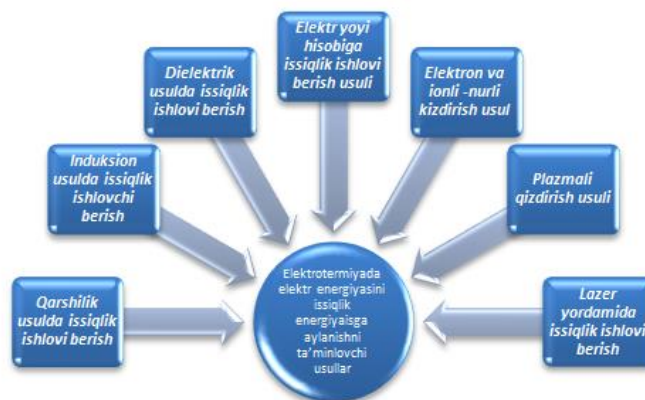

Issiqlik o'tkazuvchanlik usuli - qattiq jasm ichida yoki xarakatda bo'lmagan suyuqlikda (gazda) amalga oshiriladigan issiqlik almashuvi usuli bo'lib, jismlar zarrachalarining (molekula,) issiqlik ta'siridagi xarakati va o'zaro ta'sirlashuv oqibatida jismning nisbatan yuqori xaroratga ega qismidan kamroq qizigan qismiga qarab uzatish ko'rinishda namoyon bo'ladi.

Furje gipotezasiga ko'ra uzatilayotgan issiqlik energiyasi miqdori:

$$q = -\lambda \frac{\partial}{\partial n} d\tau \cdot dF \quad (1)$$

bilan aniqlanadi. Bu yerda:

λ - jism yoki moddaning issiqlik o'tkazish xususiyatiga bog'liq bo'lgan issiqlik o'tkazuvchanlik koeffitsiyenti;

$\frac{\partial}{\partial t}$ - issiqlik energiyasi yo'nalishi bo'yicha haqorat gradiyenti ;

dt - elementar vaqt;

dF - issiqlik oqimiga perpendikulyar bo'lgan elementar yuza.

Konveksiya usuli-asosan suyuqlik va gazlarda kuzatiladi. Modda massasi xarakati bilan birga undagi issiqlikni uzatish usuli *konvektiv usulidagi issiqlik almashuvi* usuli deb ataladi.

Nyuton - Rixman qonuniga ko'ra konvektiv issiqlik almashuvi orqali uzatilgan issiqlik energiyasi miqdori:

$$Q = \alpha_K (t_C - t_{TM}) F \quad (2)$$

bilan aniqlanadi. Bu yerda:

α_K - konvektiv usulida issiqlik uzatish koeffitsiyenti, $Vt/m^2 K$;

t_C - idish devori xarorati, $^{\circ}C$;

t_{TM} - tashqi muhit xarorati; $^{\circ}C$;

F - konvektiv issiqlik almashuvi yuzasi; m^2 .

Nurli issiqlik almashuvi usuli - spektrning ko'rinar va ko'rinmas qismlarida elektromagnit to'lqinlar ko'rinishida issiqlik uzatish usulidir.

Issiqlikni nurli uzatish usuli asosan Stefan - Bolsman qonuniga bo'ysunib, unga ko'ra uzatilgan issiqlik energiyasi miqdori:

$$Q = C_S \cdot E \left(\frac{T}{100} \right)^4 \quad (3)$$

bilan aniqlanadi. Bu yerda:

C_S - absolyut qora jismning nurlanish koeffitsiyenti, $Vt^2/m \cdot K$;

E - jismning qoralik daradasi (absolyut qora jism uchun $\varepsilon = 1$).

T - absolyut xarorat, K .

FOYDALANILGAN ADABIYOTLAR RO'YXATI:

1. Jurabayev M., Matbabayev M.M., Mamadaliyeva L.K. "Elektrotexnologiya asoslari, qurilmalar va tizimlar" Farg'ona.: 2012.

2. Matbabayev M.M. "Elektrotexnologik qurilmalar" Farg'ona.: 2002

3. Yuzlikaeva E.R., Madyarova S.A., Yanbarisova E.E., Morxova I.V. Pedagogika nazariyasi va amaliyoti. –T., 2013 yil.

UDK 37.02

O'RTA MAKTABLARDA IMPULSNING SAQLANISH QONUNINI MASALALAR YECHISHDA QO'LLANILISHI

D.R. Abduraximov, assistent, Farg'ona pedagogika institute, Farg'ona

B.B. Abdullayev, assistent, Farg'ona pedagogika institute, Farg'ona

A.Sh. Tursunov, assistent, Farg'ona pedagogika institute, Farg'ona

Annotatsiya. Maqolada o'rta maktablarda o'qitiladigan fizika kursining mexanika bo'limida impulsning saqlanish qonunini o'rganish va uni masalalar yechishda qo'llanilishini tahlil qilish ko'rib chiqilgan.

Kalit so'zlar: Nyutonning ikkinchi qonuni, Nyutonning uchinchi qonuni, impulsning saqlanish qonuni, mexanika qonuni.

Аннотация. В статье рассматривается изучение закона сохранения импульса в разделе механика курса физики, преподаваемого в общеобразовательных школах, и анализ его применения при решении задач.

Ключевые слова: Второй закон Ньютона третий закон Ньютона, закон сохранения импульса, Закон Механики.

Abstract. The article examines the study of the law of conservation of impulse in the department of mechanics of the physics course taught in secondary schools and analyzes its application in solving issues.

Keywords: Newton's second law Newton's third law, the law of Conservation of impulses, the law of mechanics.

O'rta maktabda fizika kursidagi mexanika bo'limining muhim ahamiyati shundaki, uni o'qitish orqali nazariyani oldindan aytib bera olish funksiyasi boshlang'ich shart berilganda mexanika qonuni orqali jismning ixtiyoriy momentdagi vaziyatini aniq aytib berish mumkinligi o'quvchilarga

ko'rsatilishidadir. Mexanikada impulsning saqlanish qonuni Nyutonning ikkinchi va uchinchi qonunlaridan kelib chiqadi. Darsliklarda impulsning saqlanish qonunini keltirib chiqarish ikki jism uchun yopiq sistema deb hisoblangan jismlarga nisbatan Nyutonning ikkinchi va uchinchi qonunlarining qo'llanilishiga asoslangan. Avval yopiq sistemani tashkil etuvchi ikki jismning o'zaro ta'sirida ular impulslarining o'zgarishi modul jihatdan bir xil, ammo ishoralari jihatdan qarama-qarshi ekanligi isbot etiladi: $m_1\vec{v}'_1 - m_1\vec{v}_1 = -(m_2\vec{v}'_2 - m_2\vec{v}_2)$.

Bundan quyidagini hosil qilamiz: $m_1\vec{v}'_1 + m_2\vec{v}_2 = m_1\vec{v}_1 + m_2\vec{v}'_2$.

O'quvchilarga tajribalar to'plamiga asoslangan impulsning saqlanish qonunini keltirib chiqarish qiziqarlidir.

1. Qiya novdan sharning dumalashida A nuqtada (1- rasm) shar hosil qiladigan impuls sharning gorizontol yo'nalishdagi uchish uzoqligi proporsional:

$$P \sim S$$

2. Gorizontol ochiq novda tinch turgan shar bilan harakatlanayotgan sharning elastik urilishida impuls almashinishi ro'y beradi: $s_1=0, s_2=s$ (2- rasm).

3. Bu sharlarning markaziy noelastik to'qnashishida (sharlar orasiga bir bo'lak plastilin joylashtiriladi) ikkala shar ham bir xil masofani

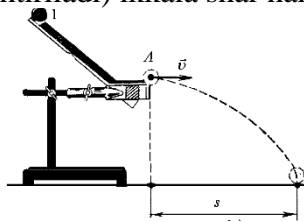

1-rasm

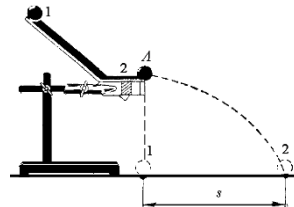

2-rasm

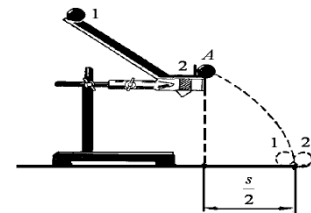

3-rasm

bosib o'tadi: $s_1=s_2=\frac{s}{2}$, ya'ni sharlarning impulslari urilguncha va urilgandan keyin bir xil bo'ladi: $mv=2mv_1$ (3- rasm).

4. Markaziy bo'lmagan elastik urilishda sharlarning uchish yo'nalishlari har xil bo'ladi (4- rasm). s_1 va s_2 masofalarni o'lchab va ko'chishlarni vektor ko'rinishda qo'shib: $\vec{s} = \vec{s}_1 + \vec{s}_2$

impulsning saqlanish qonunini vektor ko'rinishda hosil qilamiz: $\vec{mv} = \vec{mv}_1 + \vec{mv}_2$.

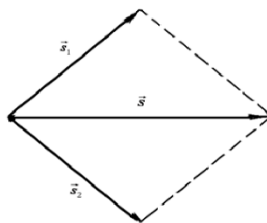

4-paem

Bu usul xususiy bo'lib, ko'p vaqtni oladi, bir nechta jismlarning o'zaro ta'sir holati qiyinroq umumlashiriladi. Ammo muhim qiziqarli tomoni bor - impulsning saqlanish qonuni dinamika qonunlarining natijasi sifatida emas, balki tabiatning mustaqil qonuni sifatida keltirib chiqariladi.

3. Tashqi kuchlar ta'sirida jismlar sistemasi impulsining o'zgarishini ko'rib chiqishda impulsning saqlanish qonunini umumiyroq mulohaza qilish bilan hosil qilish mumkin. Ikkala jismga shu jismlarning \vec{F}_1 va \vec{F}_2 tashqi, shuningdek, \vec{F}_{12} va \vec{F}_{21} ichki o'zaro ta'sir kuchlari ta'sir etayotgan bo'lsin. Har bir jism uchun Nyutonning ikkinchi qonunini yozib, $\Delta p_1 = (\vec{F}_1 + \vec{F}_{12})\Delta t, \Delta p_2 = (\vec{F}_2 + \vec{F}_{21})\Delta t$ hosil bo'lgan ifodalarni bir-biriga qo'shib quyidagini hosil qilamiz:

$$\Delta \vec{p}_1 + \Delta \vec{p}_2 = |(\vec{F}_1 + \vec{F}_2) + (\vec{F}_{12} + \vec{F}_{21})|\Delta t$$

Nyutonning uchinchi qonuniga binoan $\vec{F}_{12} + \vec{F}_{21} = \vec{0}$, u holda jismlar sistemasi $\Delta \vec{p}_c$ impulsining o'zgarishi: $\Delta \vec{p}_c = \sum \vec{F}\Delta t$ bo'ladi, bunda $\Delta \vec{p}_c = \Delta \vec{p}_1 + \Delta \vec{p}_2, \sum \vec{F} = \vec{F}_1 + \vec{F}_2$ - esa ko'rilayotgan jismlar sistemasidagi jismga ta'sir etuvchi tashqi kuchlarning vektor yig'indisi.

Hosil bo'lgan ifodani tahlil etish shuni ko'rsatadiki, $\sum \vec{F} = \vec{0}$ shart bajarilganda, ya'ni jismlar sistemasi yopiq bo'lsa, shu jismlar sistemasi uchun impulsning saqlanish qonuni bajariladi: $\Delta \vec{p}_c = \vec{0}, \vec{p}_c = const$.

Bu usulning afzalligi istagan miqdordagi jismlar sistemasi uchun chiqarilgan xulosani oddiy umumlashtirishdan, shuningdek hosil qilingan qonunning quyidagi qo'llanish shartlarini tabiiy kiritishdan iborat. Impulsning saqlanish qonunini masalalar yechishga qo'llanilishining asosiy shartlarini ko'rib chiqamiz.

1. Jismlar sistemasi va sanoq sistemasini tanlash. Masalalar yechishda impulsning saqlanish qonunidan foydalanish uchun inertsial sanoq sistemasini tanlash va jismlarning yopiq sistemasini qarab chiqish kerak. Sistemaning umumiy impulsi turli inertsial sanoq sistemalarida turlicha bo'lishiga qaramay, impulsning saqlanish qonuni barcha inertsial sanoq sistemalarida bajarilishini maxsus eslatib o'tamiz. Shuni isbot etamiz. Biror inertsial sanoq sistemasida jismlar yopiq sistemasi impulsi $\vec{p} = const$ bo'lsin. Bu sistema boshqa sistemaga nisbatan \vec{v}_0 tezlik bilan harakatlanadi. Agar biror jismning birinchi sanoq sistemasidagi tezligi \vec{v}_1 bo'lsa, u holda uning ikkinchi sanoq sistemadagi \vec{v}'_1 tezligini tezliklarni qo'shish qonunidan foydalanib topish mumkin: $\vec{v}'_1 = \vec{v}_1 + \vec{v}_0$.

Demak, ikkinchi sanoq sistemasida jismlar sistemasining impulsi \vec{p}' quyidagiga teng bo'ladi:

$$\vec{p} = m_1(\vec{v}_1 + \vec{v}_0) + m_2(\vec{v}_2 + \vec{v}_0) + \dots = (m_1 + m_2 + \dots)\vec{v}_0 + (m_1\vec{v}_1 + m_2\vec{v}_2 + \dots) = M\vec{v}_0 + \vec{p}_1$$

bunda $M = m_1 + m_2 + \dots$ - jismlar sistemasining umumiy massasi.

Inertsial sanoq sistemalarining nisbiy harakat tezligi o'zgarmas kattalik, demak, impuls \vec{p}' ham o'zgarmas kattalik.

2. Impuls saqlanish qonunining taxminiy bajarilish shartlari. $\Delta\vec{p}_c = \vec{F}\Delta t$ ifodadan ko'rinadiki, jismlar sistemasi impulsining o'zgarishi tashqi kuchga va uning ta'sir etish vaqtiga bog'liq. Bir qator amaliy masalalarni taxminiy yechishda yopiq bo'lmagan sistemalar uchun ham impulsning saqlanish qonunini qo'llash mumkin. Buning uchun quyidagi shartlar bajarilishi kerak: tashqi kuchning ta'sir vaqti yetarlicha kichik bo'lishi kerak $\Delta t \rightarrow 0$; tashqi kuchning moduli sistemaga ta'sir etuvchi ichki kuchining modellaridan juda ko'p marta kichik bo'lishi kerak: $F \ll F_{uv}$. Quyidagi masalalar yuqorida aytilganlarni aniqroq tushunishga imkon beradi.

1-masala. Taxta pol ustida turgan engil g'ildirakli uzun taxta aravachaning bir uchida odam turibdi. Odamning massasi 60 kg, aravachaniki esa 20 kg. Aravacha bo'ylab unga nisbatan 1 m/s tezlik bilan odam yura boshlasa, aravacha polga nisbatan qanday tezlik bilan harakatlana boshlaydi? G'ildiraklar massasi va ishqalanish kuchlari hisobga olinmasin.

Berilgan: $M=60$ kg; $m=20$ kg; $v'=1$ m/s.

Topish kerak: $v=?$

Yechish: «Aravacha-odam» berk sistemani tashkil qiladi. Yerga nisbatan har ikki jism harakatsiz, ya'ni ularning impulslari nolga teng. Odam harakatga kelsa aravacha ham qarama-qarshi tomonga harakatlana boshlaydi. Ularning harakatini yerga nisbatan kuzatib sistema uchun impuls saqlanish qonunini yozamiz. $M\vec{U}'$ - odamning, $m\vec{V}$ - aravachaning impulslari.

$$M\vec{U}' + m\vec{V} = 0 \text{ yoki } M(\vec{g} - \vec{U}') + m\vec{g} = 0 \quad (1)$$

Galiley prinsipiga ko'ra odamning yerga nisbatan tezligi (1) dan: $\vec{U} = \vec{g} + \vec{U}'$, bunda \vec{g} -

$$\vec{g} = \frac{M}{M+m}\vec{U}' = \frac{60}{80} \cdot 1 = 0,75 \text{ m/s.}$$

Demak, aravacha $\vec{g} = 0,75$ m/s tezlik bilan harakatga keladi.

2-masala. $v_0=2$ m/s tezlikda inersiyasi bilan harakatlanayotgan temir yo'l ochiq vagoniga mahkamlangan to'pdan harakat yo'nalishida snaryad otilganda vagonning tezligi 2 marta kamaygan bo'lsa, snaryad to'pga nisbatan qanday v_s tezlikda otilgan? Snaryadning massasi 50 kg, vagonning to'p bilan birga massasi 50 T (5-rasm). **Berilgan:** $M=50$ T = $5 \cdot 10^4$ kg, $m=50$ kg, $v_0=2$ m/s, $v'_0=v_0/2$.

Topish kerak: $v_s=?$

Yechish: Vagon, to'p va snaryadlar berk sistemani tashkil qiladi. Shuning uchun sistemaning impulsi saqlanadi. Ya'ni sistemaning snaryad otilgunga qadar impulsi $(M+m)v_0$, snaryad otilgandan keyingi impulsiga teng bo'lishi kerak:

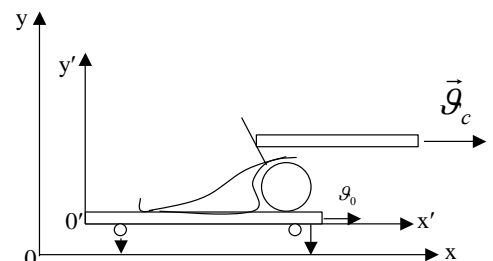

5-rasm.

$(M + m)\vec{g}_0 = M\vec{g}_0' + m\vec{g}$, (1) bu erda v -snaryadning erga nisbatan tezligi bo'lib, v_c bilan tezliklarni qo'shishning Galiley prinsipi bo'yicha bog'langan.

$$\vec{g} = \vec{g}_0' + \vec{g}_c \quad \text{yoki} \quad g = \frac{g_0}{2} + g_c. \quad (2).$$

(2) ni (1) ga qo'yamiz.

$$(M + m)g_0 = M \frac{g_0}{2} + \frac{m g_0}{2} + m g_c, \quad \text{bundan} \quad g_c = \frac{M + m}{2m} g_0 = \frac{5 \cdot 10^4 + 50}{2 \cdot 50} \cdot 2 \approx 10^3 \frac{\text{m}}{\text{s}}.$$

Javobi: $v_s = 10 \text{ m/s}$.

FOYDALANILGAN ADABIYOTLAR RO'YXATI:

1. P.Q.Habibullayev, A.Boydedayev, A.D.Bahromov 7-sinf Fizika darsligi. Toshkent, 2017
2. Nazarov O'.Q. «Umumiy fizika ursi». II Toshkent, O'zbekiston, 2002
3. Volkenshteyn V.S. «Umumiy fizika kursidan masalalar to'plami». Toshkent

UDC 37.02

EFFECTIVE TEACHING METHODS AT HIGHER EDUCATION LEVEL

N.F. Amanova, EFL teacher, Uzbekistan State University of World Languages, Tashkent

Annotatsiya. Talabalarni chet tilini to'liq o'zlashtira olishlari uchun o'qitish samarali tashkil etilishi kerak. Fan va texnika asrida o'qitish jarayoni yangi bosqichga ko'tarilgani tufayli ta'lim uch tomonlama jarayonda amalga oshirilmoqda. An'anaviy o'qitish 30 yoki 40 ta talabaga ta'lim berish uchun endi samarasini oqlamay qo'ydi. Axborotlarning shiddat bilan harakati rivojlangan va rivojlanayotgan mamlakatlarda o'zgarishlarga olib kelmoqda.

Kalit so'zlar: o'yin usuli, Dalton rejasi, loyiha usuli, evristik usul, seminar usuli, namoyish usuli.

Аннотация. Обучение будет успешным в той мере, в какой учащиеся смогут его полностью понять. В наш век науки и технологий процесс обучения поднялся на новую высоту. Обучение - это не улица с односторонним движением. В современном развитии обучение - это трехсторонний процесс. Традиционное обучение 30-40 студентов уже неэффективно. Информационный взрыв и взрывное движение вызывают изменения в развитых и развивающихся странах.

Ключевые слова: игровой метод, план Дальтона, метод проекта, эвристический метод, метод семинара, метод демонстрации.

Abstract. Teaching will be successful to the extent that students can fully understand it. In this age of science and technology, the teaching process has risen to new heights. Teaching is not a one-way street. In modern development, teaching is a three-way process. Traditional teaching 30 or 40 students is no longer effective. The information explosion and movement explosion is causing change in developed and developing countries.

Keywords: game method, Dalton plan, project method, heuristic method, seminar method, demonstration method.

The teaching practice in our universities continues as before. The teaching method connects the teacher and his students to a constantly interacting organic relationship. The methods used for different levels of students discussed in this article are: game method, Dalton plan, project method, heuristic method, seminar method, demonstration method. According to the results of this study, the best teaching approach is the mixed method (student-centered together with teacher-centered) plus educational planning and previous readiness. But whenever the teachers can teach using this method confront with some barriers and requirements; some of these requirements are prerequisite in professors' behavior and some of these are prerequisite in professors' outlook. Also, there are some major barriers, some of which are associated with the professors' operation and others are related to laws and regulations. Implications of these findings for teachers' preparation in education are discussed.

Rapid changes of modern world have caused the Higher Education System to face a great variety of challenges. Therefore, training more eager, thoughtful individuals in interdisciplinary fields is required (1). Thus, research and exploration to figure out useful and effective teaching and learning methods are one of the most important necessities of educational systems (2); Professors have a determining role in training such people in the mentioned field (3). A university is a place where new ideas germinate; roots strike and grow tall and sturdy. It is a unique space, which covers the entire

universe of knowledge. It is a place where creative minds converge, interact with each other and construct visions of new realities. Established notions of truth are challenged in the pursuit of knowledge. To be able to do all this, getting help from experienced teachers can be very useful and effective.

Given the education quality, attention to students' education as a main product that is expected from education quality system is of much greater demand in comparison to the past. There has always been emphasis on equal attention to research and teaching quality and establishing a bond between these two before making any decision; however, studies show that the already given attention to research in universities does not meet the educational quality requirements.

Attention to this task in higher education is considered as a major one, so in their instruction, educators must pay attention to learners and learning approach; along with these two factors, the educators should move forward to attain new teaching approaches. In the traditional system, instruction was teacher-centered and the students' needs and interests were not considered. This is when students' instruction must change into a method in which their needs are considered and as a result of the mentioned method active behavior change occurs in them (4). Moreover, a large number of graduated students especially bachelor holders do not feel ready enough to work in their related fields (5). Being dissatisfied with the status quo at any academic institution and then making decision to improve it require much research and assistance from the experts and pioneers of that institute. Giving the aforementioned are necessary, especially in present community of Iran; it seems that no qualitative study has ever been carried out in this area drawing on in-depth reports of recognized university faculties; therefore, in the present study the new global student-centered methods are firstly studied and to explore the ideas of experienced university faculties, some class observations and interviews were done. Then, efficient teaching method and its barriers and requirements were investigated because the faculty ideas about teaching method could be itemized just through a qualitative study.

In the present study, it was illustrated that a good teaching method helps the students to question their preconceptions, and motivates them to learn, by putting them in a situation in which they come to see themselves as the authors of answers and the agents of responsibility for change. But whenever the teachers can teach by this method, they are faced with some barriers and requirements. Some of these requirements are prerequisite of the professors' behavior and some of these are prerequisite of the professors' outlook. Also, there are some major barriers some of which are associated with the professors' behavior and others are related to laws and regulations. Therefore, to have an effective teaching, the faculty members of universities should be aware of these barriers and requirements as a way to improve the teaching quality. Effective teaching also requires structural changes that can only be brought about by academic leaders. These changes include hiring practices reward structures that recognize the importance of teaching expertise, quality assurance approaches that measure learning processes, outcomes in a much more sophisticated way than routine methods, and changing the way of attaining university accreditation.

The nationally and locally recognized professors are good leaders in providing ideas, insight, and the best strategies to educators who are passionate for effective teaching in the higher education. Finally, it is supposed that there is an important role for nationally and locally recognized professors in higher education to become more involved in the regulation of teaching rules. This will help other university teachers to be familiar with effective teaching and learning procedures. Therefore, curriculum planners and faculty members can improve their teaching methods.

REFERENCES:

1. Arreola, R. A. (1995). Developing a comprehensive faculty evaluation system. Bolton, MA: Anker Publishing.
2. Benson, L., Schroeder, P., Lantz, C., and Bird, M. (n.d.). Student Perceptions Of Effective Professors. Retrieved July 24, 2009, www.usfca.edu/ess/sym2001/PDFbooks/
3. Braskamp, L. A. (2000). Toward a more holistic approach to assessing faculty as teachers. In K. E. Ryan (Ed.), *Evaluating teaching in higher education: A vision for the future*. New directions for teaching and learning, 83, 109-123.
4. Braskamp, L. A., & Ory, J. C. (1994). *Assessing faculty work: Enhancing individual and instructional performance*. San Francisco, CA: JosseyBass.
5. Chang, T.S. (2001). The effect of system administration on faculty attitudes toward student ratings. Hualien, Taiwan: National Hualien Teachers College.
6. Cuseo, J. (n.d.). The case for student evaluation of college courses. Policy Center on the First Year of College. Retrieved May 27, 2002, from

TEACHING ENGLISH TO PRE-SCHOOL LEARNERS

Sh.J. Devorova, teacher, Termez state university, Termez

Annotatsiya. *Maktabdan keyingi metodika boshlang'ich sinf o'quvchilari uchun sinfdan tashqari ishlarning ahamiyatini tushuntiradi. Unda sinfdan tashqari ishlarning bir nechta namunalari ko'rsatilgan va o'quvchilarni chet tilini o'rganishga qiziqishlarini oshirish uchun ushbu tadbirlarni maktabda qanday o'tkazilishi bo'yicha juda foydali maslahatlar berilgan.*

Kalit so'zlar: *usullar, faoliyat, foydali, ta'minlash, o'qitish.*

Аннотация. *«Методика послешкольной деятельности» объясняет важность внеклассных занятий для учеников начальной школы. В нем показаны некоторые примеры внеклассных занятий и даны очень полезные рекомендации, как проводить эти мероприятия в школе, чтобы заинтересовать учеников изучением иностранного языка.*

Ключевые слова: *методы, деятельность, полезное, обеспечивать, обучение.*

Abstract. *“The Methods of Afterschool Activities” explains the importance of extra-curricular activities for pupils of the primary school. It shows some examples of after school activities and gives very useful recommendations how to provide these activities at school to make pupils interested in learning a foreign language.*

Key words: *Methods, activities, useful, to provide, learning.*

Teaching pupils English language pursues a comprehensive implementation of practical, educational and developmental goals. The implementation of the practical goal must ensure the achievement of the other three: educational, overall and developmental, and thus the foreign language will contribute to the formation of a fully developed personality, which is the main task of the secondary school at the present stage of the formation of our society. In the process of learning, the pupil must learn English as a tool of communication and be able to use it in its oral and written forms. The oral form includes listening - understanding of sounding speech by ear and speaking - expressing one's thoughts in English. Reading implies understanding the printed text - and using the graphical system for expressing thoughts - a letter. Listening, speaking, reading and writing are types of speech activity that must be formed in pupils to communicate in oral and written form. Extracurricular activities have many advantages like increase in sociability, learning new things and better motivation for school. Below is a presentation of some extracurricular activities involving the use of English. I've discovered that pupils become more and more fond of English if they are involved in various activities. And not only that, but they also improve their pronunciation, vocabulary, communicative skills as well. I have developed a sort of a special programs containing several activities with the following content: two clubs, a general knowledge quiz contest (twice a semester) and a special fun activity which I use to celebrate British or American holidays (Mardi Gras, Valentine's Day, Christmas, Easter). I'll start with the two clubs: one is an English Club –teaching English through games and songs - and a Drama Club - teaching English through plays. It's true, there are English lessons which use songs and games and short role plays but we cannot use them all the time, we have to teach grammar, to have pupils practice it through worksheets, we also have to teach reading and writing. So that's why I came up with the idea of these clubs. They take place once a week after lessons.

Why did I think of Drama? Well it's a fun way to learn and practise English on the one hand but on the other hand it allows students to communicate with and understand others in new ways. Students who have participated in Dramatic activities are less likely to have difficulty speaking in public, will be better able to put themselves into others' shoes and relate to them, and will have a more positive, confident self image. Participation in Dramatic activity requires self control and discipline that will serve the student well in all aspects of life. Students in Drama will learn to work together, to cooperate and to find the best way for each member of a group to contribute. How does a Drama lesson “work”? Well, students start with some warm up activities such as “Mirrors” or tongue twisters (great for voice techniques, rhythm, pronunciation). Mirroring is a way of developing concentration skills and it goes on like this: everyone takes a partner. (If there is an odd number, the teacher pairs with someone.) Before we discuss what qualities and skill sets that make for a good coach, we need to first acknowledge how very difficult this profession of coaching really is. Coaching is sometimes a thankless, frustrating “no-win” kind of job. It's an occupation that is most often done in a public fishbowl. In other words, if you coach, then you are in a highly visible position that continually exposes you to the public's scrutiny and evaluation. It's one of those professions where the general

public regularly weighs in on what kind of a job they think you're doing whether you want their evaluation or not.

When it comes to judging your job performance, everyone seems to be an expert and have the “qualifications” to criticize you. Fans, parents, students, alumni, the media, and the team's organization or administration all seem at the ready to offer you either the thumbs up or thumbs down signal. What's even more frustrating for a coach is that so much of this external judgment comes from individuals who don't seem to have a clue about you, your players, or what you're trying to accomplish with the team. Coaching is also one of those jobs where your professional effectiveness is almost always narrowly measured by something that is very often totally out of your control: winning and losing. In many ways you can be a bad or ineffective coach, yet because you are lucky enough to have great players on your squad, you win all the time. Because of this external record you are considered in your profession to be a “great” coach. Similarly, you can be a wonderful coach and teacher but because of a lack of player talent, luck, or other circumstances beyond your control such as player injuries, your wonloss record is just mediocre and, as a consequence of this, you're seen as an ineffective coach. This is very important for after school activities. If teacher can control the class during the lesson, then controlling pupils in after school activities is quite different.

Step 1: Brainstorm Extracurricular

What are your interests? Have you always wanted to try out something related to art, but weren't sure if it would be worth your time, or if it would be viewed favorably by a college admissions team? Keep in mind that colleges don't really care about *what* kind of activity you are doing - instead, they want to see that **you are doing something that you are passionate about**. So make a list of all of your interests both things that you are already interested in and other areas that intrigue you and you'd like to learn more about.

Step 2: See Which Extracurriculars Fit Your Interests

Look through the list below and see if any of the activities match your interests.

You may see some ways that you hadn't thought of before to pursue an interest! Keep in mind that there can be a lot of different outlets for each interest you have. For example, if you want to play an instrument, you can take private classes, play in your school's marching band, play in a community concert band, or work as part of the orchestra for your school's next musical.

Step 3: Research Different Extracurricular Options Research to see if these activities are available at your high school or in your community.

If there is something you are very passionate about that's not already offered, consider starting up a group of your own. But if you aren't sure that the interest will stick and you only want to try it out, it's probably best to find a different outlet for your curiosity.

Step 4: Join Some Activities The next step is to **start doing activities!** But how many should you do? If you are a freshman, I would recommend trying out a bunch of different activities--up to ten if there are that many you have an interest in. The idea at this stage is to **sample a variety of extracurriculars**. Once you start to get an idea of which activities are going to really help you develop the interests you are most passionate about, you can dedicate more time to those and drop the others.

Step 5: Narrow Down Your Extracurriculars If you are a sophomore, junior, or senior, you should hopefully already have an idea of the kinds of activities that you want to focus on.

Make a list of the top five activities that interest you. If you have the time to try out all five, go for it. This will give you a bit of time to experiment and see what's most of interest. If you don't have time, try to narrow down your top five to three activities.

Step 6: Increase Your Impact in a Few Activities Remember to not spread yourself too thin, especially if you are above freshman year. It's more important to spend significant time in each activity than it is to have a long list of activities. **Choose activities that will allow you to make a meaningful impact, either in your own development, or in the community.**

Here are some examples of activities that the teacher can use for after curricular activities:

Playing Sight Words with Water

Activity for 7-8-year old pupils

REFERENCES:

1. National and Kapodistrian University of Athens, Bessie Dendrinos. Bessie Dendrinos. “ELT Methods and Practices. Teaching English to Young Learners”. Edition: 1.0. Athens 2015. Available at: <http://opencourses.uoa.gr/courses/ENL4>
2. Cameron, L., 2001, Teaching languages to Young Learners.
3. www.englishmyway.co.uk/topics/131/243
4. British Council, Volunteer Materials, ESOL Nexus, 2015

5. <https://www.ixl.com/ela/grade-26>. Hasanova, D. (2007a).
6. Broadening the boundaries of the expanding circle: English in Uzbekistan. *World Englishes*, 26(3), 276-290.
7. Hasanova, D. (2007b). Functional allocations of English in post-Soviet Uzbekistan: Pedagogical implications for English language teachers (Doctoral dissertation). VDM Verlag Dr. Müller: Germany.
8. Hasanova, D. (2007c). Teaching and learning English in Uzbekistan. *English Today*, 23(01), 3-9.
9. (<http://www.englishmyway.co.uk/learning-circles/session-10>)

UDC 37.02:81-13

USING MEDIA MATERIALS IN THE TEACHING FOREIGN LANGUAGE***B.Kh. Isakulova, teacher, Tashkent institute of irrigation and agricultural mechanization engineers, Tashkent******V.Yu. Smirnova, teacher, Tashkent institute of irrigation and agricultural mechanization engineers, Tashkent***

Аннотация. Чет тилини яхши ўқитишнинг асосий мақсади, чет тилини яхши билишдир, шунингдек, бу сизнинг келажакдаги касбий фаолият давомида ҳам, ўз-ўзини тарбиялаш учун ҳам оғзаки ва ёзма мулоқот учун фойдаланишга имкон беради. Ушбу мақолада чет тилини ўқитишда ОАВ материалларидан фойдаланишнинг аҳамияти ёритилган.

Калим сўзлар: *оммавий ахборот воситалари, чет тилларни ўқитиш методикаси, ўқув материаллари, тил муҳити.*

Аннотация. Основной целью обучения также является хорошее владение иностранным языком, что позволяет использовать его для устного и письменного общения, как в ходе будущей профессиональной деятельности, так и для дальнейшего самообразования. В данной статье подчеркивается важность использования медиаматериалов при обучении иностранному языку.

Ключевые слова: *средства массовой информации, обучение иностранным языкам, аутентичные материалы, языковая среда.*

Abstract. *The main goal of training is also to have a good command of a foreign language that allows you to use it for oral and written communication, both in the course of future professional activities and for further self-education. In this article highlights of the importance of using media materials in the teaching foreign language.*

Keywords: *mass media, teaching foreign languages, authentic materials, language environment.*

Developing an intercultural dimension in language teaching involves recognizing that the goal is to: provide students with intercultural competence as well as linguistic competence; prepare them to interact with people from other cultures; so that they can understand and accept people from other cultures as individuals with different distinctive perspectives, values, and behaviors; and help them see that such interaction is an enriching experience. When two people talk to each other, they don't just talk to each other to exchange information, they also see the other as a person and as a person belonging to a particular social group, such as "teacher" and "student". This affects what they say, how they say it, what response they expect, and how they interpret the response.

According to the law of "On mass media", mass information means printed, video, audio-visual and other messages and materials intended for an unlimited number of persons. Other words, the media is any collected, processed and analyzed information in such sources as: newspaper, radio, television, Internet, etc., which is freely available and has a mass scale, which means that the media are used in various types and areas of activity. The use of mass media in the field of education, namely in foreign language classes, is increasing every day.

However, despite the authentic texts, for greater motivation and diversity of the educational process, teachers introduce video materials and audio materials to the foreign language lesson. Video and audio materials help you learn to understand speech by ear, you can also overcome the following learning tasks, for example, such as: examining the dialects of the language, getting new knowledge about the country of the language being studied, repeating the vocabulary or vice versa, expanding the vocabulary, using video material to search for language information, and much more. All this is not only a motivation for the child, but also pushes him to go deeper into learning a foreign language on his own.

The method of teaching foreign languages involves the use of mass media in the educational process as an effective means of teaching oral foreign language communication as a goal and, at the

same time, as a natural result of educational activities. The special role of authentic media in the methodology of teaching that they bring students as close as possible to real information sources and "immerse" them in the world of current events. The use of authentic self-selected media texts in the classroom has a long tradition.

The media provides a huge amount of new material to the teacher, who can easily find information suitable for the school curriculum. Also, working with printed material creates children's interest in reading, due to a variety of information, tasks, and submissions. All this in general helps the student to achieve both a free and competent command of a foreign language.

The newspaper tells the reader about real events and is in tune with many topics of school textbooks. The teacher should only choose the appropriate material that will match the age level of the student and the level of their language proficiency. Of course, you need to take into account the volume, subject matter, complexity of understanding the text, and many other factors that can backfire. It should also be said that the teacher has a huge responsibility and requires high dedication and interest in the development of material that should be useful for students to understand and have a long-term effect.

In the last decade, the Internet has become increasingly popular. The Internet is a special environment that has a special language, special content, and a large young audience. Due to the peculiarities of modern man as a visual in the perception of information, teaching of a foreign language is increasingly focused on the use of multimedia language, moving from using multimedia as an auxiliary, illustrative element to multimedia as a teaching tool. The leading role of using information technologies is how to diversify the presentation of information, make it more perceived by students and immerse students in a foreign language environment.

Since the multimedia language is multi-functional, it has different ways of transmitting information-visual (video, picture), auditory (audio material), oral (speaking) and written (texts). At first, for a long time only printed or spoken texts were used in teaching a foreign language, but over time, thanks to the Internet, it became possible not only to read and listen to texts, but also to watch videos that make it possible not only to hear speech, but also to observe the behavior or facial expressions of the speaker. In other words, when people talk to each other, their social identity is inevitably part of the social interaction between them. In language teaching, the concept of "communicative competence" takes this into account, emphasizing that language learners must acquire not only grammatical competence, but also knowledge of what is the "appropriate" language. When two people in conversation from different countries speak a language that is a foreign / second language for one of them, or when they both speak a language that is foreign to both of them, *lingua franca* they may be acutely aware of Their national identity. They know that at least one of them speaks a foreign language, and the other hears their own language, which is spoken by foreigners. Such experiential learning is a powerful tool for developing self-awareness, as well as perceptions of other countries. The teacher can encourage students to become more observant in terms of various subtleties of cultural behavior. Students are bound to come out of this experience much better prepared to communicate with other cross-cultural speakers, tolerate differences, and deal with everyday situations they may encounter in a foreign country. Of course, there is some factual information that students need in other countries where the target language is spoken, but this is available to teachers in reference books, via the Internet, and so on. This information does not depend on whether you have been to these countries, and in fact, when you visit another country, it is not the information that you purchase.

In the sociocultural theory of learning and development, thinking and language reflect and are created by establishing. The sociocultural approach connects the target language with everyday concepts and context. The advantages of using media resources in the classroom are obvious, but there are also a number of tasks that need to be solved. Among them, it is worth highlighting such as the need to combine information from media sources with the material of the school curriculum, changing the habit of learning the language exclusively through textbooks to the active use of newspapers and news sites.

REFERENCES:

1. Novikova A.A. "Media in the English language lesson: technical means of teaching or media education?" // *Media Education*. 2005. No. 1. S. –P.107-112.
2. Passov E.I. *Communicative method of teaching foreign language speaking*. — Moscow: Education. 1991. - 323 P.
3. Rogova G.V. Vereshchagin, I. N. *Methods of teaching English language at the initial stage of secondary school*. - M: Education. 1988. – p.185.

THE CORE OF COMMUNICATIVE-COGNITIVE APPROACH AS A MAIN STEP IN
MODERN ENGLISH TEACHING CONCEPT

B.Isroilova, PhD, Uzbekistan State World Languages University, Tashkent

Annotatsiya. Ushbu maqolada kommunikativ-kognitiv metodning asosiy elementlari zamonaviy chet tilini o'qitishning asosiy bosqichi sifatida yoritilgan.

Kalit so'zlar: kommunikativ malaka, madaniy-ma'rifiy hamkorlik, lingvistik kompetentsiya, fundamental, motivatsiya.

Аннотация. В статье выделены основные элементы коммуникативно-познавательного метода как основной шаг в современном обучении иностранному языку.

Ключевые слова: коммуникативное мастерство, культурно-образовательное сотрудничество, языковая компетенция, фундаментальная, мотивация

Abstract. In this article the core elements of communicative-cognitive method is highlighted as a main step in modern foreign language teaching.

Key words: communicative proficiency, cultural and educational cooperation, linguistic competence, fundamental, motivation.

The origins of Communicative Language Teaching (CLT) are to be found in the changes in the British language teaching tradition dating from the late 1960s. Until then, Situational Language represented the major British approach to teaching English as a foreign language. In Situational Language Teaching, language was taught by practicing basic structures in meaningful situation-based activities.

British applied linguists emphasized another fundamental dimension of language that was inadequately addressed in current approaches to language teaching at that time - the functional and communicative potential of language. They saw the need to focus in language teaching on communicative proficiency rather than on mere mastery of structures. Another impetus for different approaches to foreign language teaching came from changing educational realities in Europe. With the increasing interdependence of European countries came the need for greater efforts to teach adults the major languages of the European Common Market and the Council of Europe, a regional organization for cultural and educational cooperation. Education was one of the Council of Europe's major areas of activity. It sponsored international conferences on language teaching, published monographs and books about language teaching. The need to articulate and develop alternative methods of language teaching was considered a high priority.

In 1971 a group of experts began to investigate the possibility of developing language courses on a unit-credit system, a system in which learning tasks are broken down into "portions or units, each of which corresponds to a component of a learner's needs and is systematically related to all the other portions". [4;46] The group used studies of the needs of European language learners, and in particular a preliminary document prepared by a British linguist, D. A. Wilkins, which proposed a functional or communicative definition of language that could serve as a basis for developing communicative syllabuses for language teaching. Wilkins's contribution was an analysis of the communicative meanings that a language learner needs to understand and express. Rather than describe the core of language through traditional concepts of grammar and vocabulary, Wilkins attempted to demonstrate the systems of meanings that lay behind the communicative uses of language.

The work of the Council of Europe, the writings of Wilkins, Widdowson, Candlin, Christopher Brumfit, Keith Johnson, and other British applied linguists on the theoretical basis for a communicative or functional approach to language teaching; the rapid application of these ideas by textbook writers; and the equally rapid acceptance of these new principles by British language teaching specialists, curriculum development centers, and even governments gave prominence nationally and internationally to what came to be referred to as the Communicative Approach, or simply Communicative Language Teaching. The terms *notional-functional approach* and *functional approach* are also sometimes used. Although the movement began as a largely British innovation, focusing on alternative conceptions of a syllabus, since the mid-1970s the scope of Communicative Language Teaching has expanded. Both American and British proponents now see it as an approach and not a method that aims to:

1. Make communicative competence the goal of language teaching;
2. Develop procedures for the teaching of the four language skills that acknowledge the interdependence of language and communication.

Howatt distinguishes between a "strong" and a "weak" version of Communicative Language teaching:

There is, in a sense, a 'strong' version of the communicative approach and a 'weak' version. The weak version which has become more or less standard practice in the last ten years, stresses the importance of providing learners with opportunities to use their English for communicative purposes and, characteristically, attempts to integrate such activities into a wider program of language teaching. The 'strong' version of communicative teaching, on the other hand, advances the claim that language is acquired through communication, so that it is not merely a question of activating an existing but inert knowledge of the language, but of stimulating the development of the language system itself. If the former could be described as 'learning to use' English, the latter entails 'using English to learn it. Finocchiaro and Brumfit contrast the major distinctive features of the Audiolingual Method and the Communicative Approach, according to their interpretation:

Audio-lingual Method	Communicative Language Teaching
1. Attends to structure and form more than meaning.	Meaning is paramount.
2. Demands memorization of structure-based dialogs.	Dialogs, if used, center around communicative functions and are not normally memorized.
3. Language items are not necessarily contextualized.	Contextualization is a basic premise.
4. Language learning is learning structures, sounds, or words.	Language learning is learning to communicate.
5. Mastery, or "over-learning" is sought.	Effective communication is sought.
6. Drilling is a central technique.	Drilling may occur, but peripherally.
7. Native-speaker-like pronunciation is sought.	Comprehensible pronunciation is sought.
8. Grammatical explanation is avoided.	Any device which helps the learners is accepted — varying according to their age, interest, etc.
9. Communicative activities only come after a long process of rigid drills and exercises	Attempts to communicate may be encouraged from the very beginning.
10. The use of the student's native language is forbidden.	Judicious use of native language is accepted where feasible.
11. Translation is forbidden at early levels	Translation may be used where students need or benefit from it.
12. Reading and writing are deferred till speech is mastered.	Reading and writing can start from the first day, if desired.
13. The target linguistic system will be learned through the overt teaching of the patterns of the system.	The target linguistic system will be learned best through the process of struggling to communicate.
14. Linguistic competence is the desired goal.	Communicative competence is the desired goal (the ability to use the linguistic system effectively and appropriately).
15. Varieties of language are recognized but not emphasized.	Linguistic variation is a central concept in materials and methodology.
16. The sequence of units is determined solely by principles of linguistic complexity.	Sequencing is determined by any consideration of content, function, or meaning which maintains interest.
17. The teacher controls the learners and prevents them from doing anything that conflicts with the theory.	Teachers help learners in any way that motivates them to work with the language.
18. "Language is habit" so errors must be prevented at all costs.	Language is created by the individual often through trial and error.
19. Accuracy, in terms of formal correctness, is a primary goal.	Fluency and acceptable language is the primary goal: accuracy is judged not in the abstract but in context.
20. Students are expected to interact with the language system, embodied in machines or controlled materials	Students are expected to interact with other people, either in the flesh, through pair and group work, or in their writings.
21. The teacher is expected to specify the language that students are to use.	The teacher cannot know exactly what language the students will use.
22. Intrinsic motivation will spring from an interest in the structure of the language.	Intrinsic motivation will spring from an interest in what is being communicated by the language.

From this contrasting analysis we may clearly see that the importance of communicative approach because of the modern needs of foreign language teaching. Because the modern demands to teach any foreign language mean instructing the learner to communicate in foreign language by the means of four main language activities such as listening, speaking, reading and writing.

REFERENCES:

1. Galina Yulina, Psychological and Pedagogical technologies of actualizing practical orientation of educational environment in a university, M.,2009-896p
2. Gardner, Howard. Frames of Mind. London: Paladin Books. 2003-34p
3. Garry Motteram, Innovations in learning technologies for English Language Teaching. New York, 2018-430p

4. Gleick, James. Chaos. London: Sphere Books. 2016-89p
5. Graik and Lockhart 'Levels of processing: a framework for memory research' Journal of Verbal Learning and Verbal Behaviour. 11. 2018-875p
6. Hayes & Daiker, Using protocol analysis in evaluating responses to student writing. 13. 2004-453p
7. Ibrahim Abukhattalla, The use of technology in language classrooms in Libya. Libya, 2017-89p
8. I. Banyumas, Improving students' motivation through collaborative learning strategies. London, 2018-543p

UDC 37.02

PSYCHOLOGICAL AND PEDAGOGICAL FUNDAMENTALS OF TEACHING FOREIGN LANGUAGE LEXICONS FOR STUDENTS OF THE FACULTY OF TOURISM

D.B. Mamaraimova, Senior Lecturer, Termez State University, Termez

Annotatsiya. Ushbu maqola talabalarning bo'sh vaqtlari va turistik sohalardagi kasbiy kommunikativ faoliyatini aniq tushunish, kelajakdagi xizmat va turizm mutaxassislariga madaniyatlararo potentsial ishtirokchilar sifatida chet tillarini o'qitishning psixologik va lingvodidaktik xususiyatlarini konkretlashtirish bilan belgilanadi.

Kalit so'zlar: so'z boyligi, turizm, pedagogik, psixologik

Аннотация. Данная статья определяется содержащимся в нем уточненным представлением о профессиональной коммуникативной деятельности работников досуговой и туристской сфер, конкретизацией психологических и лингводидактических особенностей обучения иностранным языкам будущих специалистов по сервису и туризму как потенциальных участников межкультурной коммуникации.

Ключевые слова: лексика, туризм, педагогический, психологический

Abstract. This article is determined by the refined concept of professional communicative activity of workers in the leisure and tourist spheres contained in it, by concretizing the psychological and linguodidactic features of teaching foreign languages to future service and tourism specialists as potential participants in intercultural communication.

Key words: vocabulary, tourism, pedagogical, psychological

Socio-economic prerequisites, modern methodological trends (the adoption of the development of communicative culture and the socio-cultural development of a linguistic personality as the goals of teaching a foreign language) contributed to the emergence of a new direction in the domestic university methodology - teaching professionally oriented intercultural foreign language communication. The purpose of professionally-oriented teaching of a foreign language is to develop professional foreign language competencies of intercultural communication, ensuring the ability to generate and adequately interpret information in a foreign language in the process of carrying out professional activities, to establish and maintain communicative contact with representatives of a foreign cultural community, taking into account their cultural characteristics. As experience shows, the practical course of teaching a foreign language to future specialists in a non-linguistic university extremely rarely contains professional intercultural communication (G.N. Aksenova, K.S.Makhmuryan, OI Samoilenko, E.V. Sinyavskaya, T.Yu. Polyakov). The stated goals are not always achieved due to a number of reasons, namely: the lack of study time and the use of educational materials inadequate to the goals and conditions, which do not reflect the communicative characteristics of professional activity. The problem of professionally oriented teaching of foreign languages is not new. Analysis of methodological research shows that back in the 80s. a professional orientation is realized in teaching communication in a foreign language: the use of educational frequency dictionaries of the vocabulary of the profiling sublanguage is widely used (B.A. Cheremisov, G.M. Guseva, V.V., Gorodilov, T.A. Shirokova, T.A. Preshkina, G.I. Itkis), problem-based learning and teaching using situations and various professionally-conditioned tasks of a communicative nature (V.M.Selezneva, V.G. Elnikova, Zh.I. Timoshenko, I.S. Belasco-Garcia, L.I. Cherednichenko, I.I. Zhumma, M.V. Khlebas, L.V. Kutareva, S.Yu. Ryzhikova, BC Vasilieva, H.FC. Vishnyakova Vishnivetskaya, G. Merkis, J. Chizhinauskienė). At the present stage, training in professional intercultural communication of non-philological specialists is proposed to be built on a multi-level basis, including three stages and the corresponding communicative and "business" skills, as the student masters the strategies of conducting professional discourse in the most typical situations of professional communication, taking into account sociocultural and behavioral the specifics of the business partner (T.N. Astafurova). Our concept of teaching professionally oriented intercultural communication is based on specific didactic principles - the principle of a professional communicative orientation and the principle of a professional intercultural orientation.

Implementation of the principle of professional communicative orientation ensures: a) integration of the "Foreign language" discipline into the general course of professional training of a non-philologist, which implies, on the one hand, the use of experience gained in the course of studying special disciplines, and, on the other hand, the use of a foreign language as a means of obtaining professional information; b) problem teaching of a foreign language, i.e. the use of communicative-situational attitudes, role-playing games, problem situations as the main forms of organizing professional communication; c) selection of linguistic material that reflects the linguistic essence of a specialist's professional statements - style-forming elements of the specialty sublanguage, as well as elements of everyday life.

The principle of a professional intercultural orientation provides for:

a) orientation and reliance on the native culture, which contributes to the formation of a potential participant in intercultural communication, the bearer of the values of the native culture;

b) study of the culture of the people of the country of the target language, which is understood as elements of social communication, features of national mentality and spiritual and material values that form the national heritage;

c) study of the appropriate professional culture, which is an indispensable condition for the development of skills of adequate communicative behavior in situations of professional communication with representatives of a foreign language business community. These principles form the basis of the methodology developed by us for teaching professional intercultural communication of students - future specialists in service and tourism, which is focused on the professional activities of workers in this field and is aimed at meeting the potential communication needs of a specialist. • By analyzing the activities of representatives of the hotel and tourism business (N.I. Voloshin, N.I. Kabushkin, I.Yu. Lyapina, A.D. Chudnovsky), the peer-reviewed study revealed the features inherent in this particular professional sphere: a) The object of the professional the activities of service and tourism specialists - meeting human needs in socio-cultural and tourist services, therefore, the main form of this activity is communication. b) The main communication partner is the client. c) Since tourism is a phenomenon that implies the travel of citizens of different countries to other countries, representatives of various linguistic and cultural communities can be clients of travel agencies and hotel complexes. d) An employee in the sphere of service and tourism, as a potential participant in professional communication with foreigners, must be fluent in one or more foreign languages (depending on the requirements of one or another enterprise of the tourist complex). e) For an adequate understanding of the desires and intentions of a foreign client and establishing mutual understanding, a representative of the service and tourism sector, as a potential participant in intercultural communication, must possess cultural knowledge. Knowledge of the cultural characteristics of clients, representatives of various foreign communities, as well as knowledge of regional and local traditions. Accordingly, in the process of teaching a foreign language to specialists of this profile, it is necessary to form: 1) linguistic knowledge, skills and abilities of real professional communication through the generation and interpretation of texts as communicative units, contributing to the mastery of communicative activities by the students, representing the sphere of professional activity of specialists in the hotel and tourism business, and the formation of linguistic, discursive and sociolinguistic competencies; 2) background knowledge relevant to the production activities of a representative of the reception and accommodation service of a hotel complex or a tour operator, a travel agent and an interpreter guide, including knowledge of the relevant sublanguage and the ability to use it in organizing professional activities, which contributes to the formation of a professional thesaurus of a service and tourism specialist; 3) linguistic and cultural and cultural knowledge about the native and foreign cultural community, and, accordingly, knowledge of effective strategies for solving various communicative professional tasks, ensuring the formation of socio-cultural and strategic competencies of a specialist in service and tourism.

In conclusion I want to say that first of all, teachers must be psychologist to educate young generation, without being psychologist they can not be qualified teacher. Everything depends on students` character and their behavior. Teachers come across a number of different students. They are different. Based on the above specific features of the professional activities of representatives of the hotel and tourism business, three groups of professional knowledge, skills and abilities necessary for effective professional interaction are distinguished: - foreign language speech skills and professional communication skills; - operational knowledge, i.e. knowledge of standards and procedures, protocol and etiquette when organizing professional activities.

REFERENCES:

1. Teaching the abstracting of foreign language texts as a type of independent work // Materials of the scientific and methodological conference of the teaching staff (March 5-29, 2001). - Pyatigorsk: PSTU, 2001. p. 17.
2. "Macro-tasks" in the process of teaching students of technical specialties to communicate in a foreign language // Materials of the interuniversity scientific-practical conference "Days of Science". - Pyatigorsk: PSTU, 2001. p. 43.
3. Role play as a method of teaching oral speech of students of the specialty "Social and cultural service and tourism" // Materials of the interuniversity scientific and practical conference "Days of Science". - Pyatigorsk: PSTU, 2001. p. 44.
4. On the problems of teaching grammar to students of the specialty "Socio-cultural service and tourism" within the framework of the communicative approach // Scientific works №10. Collection of scientific articles. - Pyatigorsk: PSTU, 2001.p. 24-27.
5. Some issues of teaching foreign languages to students of the specialty "Socio-cultural service and tourism" // Teaching foreign languages: traditions and innovations. Interuniversity collection of scientific articles. - Pyatigorsk: PSLU, 2001. p. 188-198.
6. On some issues of teaching French as a second foreign language // Materials of the III regional scientific conference "Days of Science". - Pyatigorsk: PSTU, 2002 p 18.

UDC 37.02:81-13

EDUCATIONAL TECHNOLOGIES IN THE TEACHING FOREIGN LANGUAGE

Z.U. Saidova, lecturer, Journalism and Mass Communications University of Uzbekistan, Tashkent

Yu.Kh. Rakhimova, lecturer, Journalism and Mass Communications University of Uzbekistan, Tashkent

Аннотация. Ушбу мақолада ҳозирги замон талабларига тўлиқ жавоб берадиган таълимнинг янги сифатига эришиши учун бугунги кунда инглиз тили педагоглари АКТ ни ўзлаштирган бўлишлари шартлиги, ўқитишда интернетдан кенг фойдаланиши, талабаларни мустақил ишлашга ўргатиши, тезкор алоқа қилиши, ўқув жараёнининг интенсивлигини ошириши, ўқиш ва диалог нутқини самарали бажариши кўникмаларини ривожлантириши каби технологиялар ёритиб берилган.

Калит сўзлар: ИКТ, таълим, компьютер технологиялари, интернет, модернизация.

Аннотация. В этой статье подчеркивается, что сегодня учителя английского языка овладели ИКТ для достижения нового качества образования, полностью отвечающего современным требованиям, широкого использования Интернета в обучении, обучения студентов самостоятельной работе, быстрой коммуникации, повышения интенсивности учебного процесса, развития навыков эффективного выполнения чтения и диалогической речи.

Ключевые слова: ИКТ, образование, компьютерные технологии, интернет, модернизация.

Abstract. In this article, that today English teachers have mastered ICT in order to achieve a new quality of education that fully meets the modern requirements, extensive use of the internet in teaching, teaching students to work independently, rapid communication, increasing the intensity of the educational process, development of skills for effective performance of reading and dialogue speech are highlighted.

Key words: ICT, education, computer technology, internet, modernization.

The main goal of teaching foreign languages is to form and develop the communicative culture of students, teaching them to master a foreign language in practice. The new technology of teaching using allows to significantly increase the degree of meaningfulness of the educational material, first, due to the clarity, concreteness and minimal of the statement of each project task, and, secondly, due to the use of not only abstract models, but also visual images that are understandable to each student. In practice, information technology training refers to all technologies that use special technical information tools (audio, film, video). When computers became widely used in education, the term "new information technology of learning" appeared. Generally speaking, any pedagogical technology is an information technology, since the basis of the technological process of learning is information and its movement (transformation).

Computer technologies develop the ideas of programmed learning, open completely new, yet unexplored technological options for learning related to the unique capabilities of modern computers and telecommunications.

In English lessons, you can use a computer to solve a number of tasks: to form reading skills and skills using materials from the global network; to improve students' writing skills; to replenish the vocabulary of students; to form students' stable motivation to learn English. Of course, there are constant observations, analysis of classes, questionnaires, as well as a survey of students, which took place in the form of a conversation in order to identify the impact of information technology on the motivation and activity of students.

The activity of students in English classes has increased. Students have a sense of satisfaction from the work done. New information technologies form and develop students' motivations. Thus, under the influence of informatization, there are cardinal changes in all areas of the educational process and professional activity of teachers. The modernization of computer technologies and related information and communication tools for didactic and technical support of the educational process provides a huge potential for the development of the student's personality, the formation of skills for generating educational tasks and their practical implementation.

The use of new information technologies expands the scope of the educational process and increases its practical orientation. Scientists-specialists offer the following forms of work with Internet resources:

1. Use of Internet resources when passing a new topic (additional material is selected, goals and tasks are explained to students, cards with addresses are issued, students must view the material);
2. Independent work of students with Internet resources for preparing reports, messages (active use of search engines);
3. Participation in international projects (it is advisable to select project topics that fit into the program, have a connection with the events of the city, school);
4. Teacher communication with colleagues, exchange of experience.

The use of ICT in educational activities sometimes becomes an end in itself for teachers who do not think about the effectiveness of using ICT tools based on traditional teaching methods. It is necessary to change the situation by developing methodological and technological aspects of using ICT tools in the new information and communication educational environment. Combining several information environments based on ICT allows you to implement most of the methods of teaching, monitoring and activating the cognitive activity of students at a qualitatively modern level. These technologies create an information and communication environment in which students use qualitatively new opportunities for the formation and development of linguistic skills (using integrated information of various kinds - text, video, audio, graphics, animation, etc.) and communication skills (through the use of telecommunications, Web services, network communities).

The information and communication educational environment and various methodological technologies implemented in it have a great pedagogical potential and allow us to consider it as a promising environment for organizing educational activities in the study of a foreign language. In this regard, the huge potential of the didactic capabilities of ICT tools, fully disclosed in this environment, will give qualitatively new results in the study of various topics of English. To improve the effectiveness of the educational process during English lessons I use educational technologies: For example, games. Games allow you to implement a differentiated approach to students, involve each student in the work, taking into account their interests, aptitude, level of training in the language. Game-based exercises enrich students with new experiences, activate the vocabulary, perform a developmental function, and relieve fatigue. They can be diverse in their purpose, content, methods of organization and conduct. With their help, you can solve any one task (to improve grammatical and lexical skills, or a whole set of tasks: to form speech skills, develop observation, attention, and creativity).

Currently, educational organizations are well equipped with technical training tools. In our opinion, an interactive whiteboard is an effective tool that helps to increase the cognitive activity of schoolchildren. The use of interactive whiteboards in educational activities makes it possible to combine information and communication and traditional techniques, forms of organization of educational activities. Also, thanks to the interactive whiteboard tools, each action or reaction of the interaction participants is reflected on the screen, available for consideration, awareness and discussion by all participants of educational activities.

Developing an intercultural dimension in language teaching involves recognizing that the goal is to: provide students with intercultural competence as well as linguistic competence; prepare them to interact with people from other cultures; so that they can understand and accept people from other cultures as individuals with different distinctive perspectives, values, and behaviors; and help them see that such interaction is an enriching experience. Thus, the use of information and communication

technologies is possible at all stages of training and for various purposes: to provide visibility, build a monologue and dialogue, prepare for the state final certification, etc.

REFERENCES:

1. Polat E.S. New pedagogical and information technologies in the education system: manual for students.. Rostov, 2005.
2. Masharova T.V., Polushkina G.F. Interactive whiteboard as a means of implementing media education technologies // Education in the Kirov region. - 2016. - № 3 (39). - Pp. 30-35.
3. Polushkina G.F., Korzunina A.S. Formation of communicative competence of students through the implementation of an integrative approach to teaching English // Foreign languages in school. -2017. - № 8. - Pp. 46-50.

UDC 37.02:81-13

DEVELOPMENT OF EDUCATIONAL MOTIVATION OF STUDENTS

Z.U. Saidova, Senior teacher, TACEI, Tashkent

Аннотация. Мақолада ўқув мотивациясининг ўқитиш жараёнида ривожлантириш асослари ва мотивациянинг таркибий қисмлари ҳамда уларнинг дидактик жараёндаги ўрни ёритилиб, хусусан инглиз тилини ўқитишда ўқув мотивациясини ривожлантириш тамойиллари кўрсатилган.

Калит сўзлар: инглиз тили, мотивация, самарадорлик, таълим сифати.

Аннотация. В статье рассматриваются основы развития учебной мотивации в учебном процессе, компоненты мотивации и их роль в дидактическом процессе, в частности принципы развития учебной мотивации при обучении английскому языку.

Ключевые слова: английский язык, мотивация, принципы обучения, эффект, качество образования.

Abstract. The article covers the basics of the development of educational motivation in the teaching process, the components of motivation and their role in the didactic process, in particular the principles of the development of educational motivation in the teaching of English language.

Key words: motivation, English language, effectiveness, quality of education.

In the development of the classification of the principles of teaching foreign languages, a number of scientists proposed their approaches. If the general didactic principles are included in the consciousness and vision of the above principles, then as methodological principles, it can bring the following[1]:

- 1) priority and proposition of oral speech;
- 2) complex approach (integrity);
- 3) taking into account the mother tongue;
- 4) synthetics of assimilation;
- 5) programming of communicative activity in exercises;
- 6) innovation;
- 7) uniqueness and diversity of teaching objectives and pathways;
- 8) principles of filling each other.

In all of the principles, there are motivational factors such as the satisfaction of the learners' basic speaking needs and interest, and it is imperative that they contribute to the formation of educational motivation and its resilience.

The need, stimulus, motivation, interest and aim being components of motivation come in this sequence, together with the functions of the above mentioned principles, to create the appropriate need for material assimilation in the learner, to generate motivation in the form of stimuli and subjective in the form of an object of satisfaction of this need, to establish motivation in the form of we will not be mistaken. Hence, the implementation of these same five steps by the teacher in the development of motivation, even in the formation of educational motivation, serves to the full implementation of all methodological principles in the lessons.

Thus, students will be able to evoke not only the motivation for mastering the English language in general, but also the motivation for mastering the didactic materials presented in each lesson, and also take into account the ways in which they gradually become self - improvement motivation will greatly contribute to improving the effectiveness of teaching[2].

The motivation of their students to master the English language is mainly based on external factors and they often react to the process of mastering under the influence of factors such as formal assessment, the interest of the materials presented in the lessons and the way the teacher conducts the lessons. In the formation of educational motivations of students, it is required to develop ways to

achieve the formation of internal motivation, such as self-improvement through the use and development of their social, communication and other existing motivations.

Stimulation of educational activity is the influence of students (pupils) on the formation of educational motivations, manifested by the teacher by a specially selected external factor (stimulus) in order to transform the action of the teacher into active (teacher – pupil) interaction. They are understood to be proportional to the methods and tools used by the educational institution, teachers[5].

Motivation is the ability of a person to have a positive character as an internal motivation that motivates to activities can greatly contribute to the effectiveness of educational activities. As a task of the teachers, at this stage, it will be determined that the result achieved by the students will be appropriate to the need to be met. And this corresponds to the clauses of the general methodological principles of visualization, consciousness and the linkage of theory with practice.

In the teaching of foreign languages, in most cases, the arousing interest of students towards the emergence of social motivations and the study of communication in them by motivating them to interact will serve to the realization of motivational provision. The occurrence of interest towards material assimilation in students and its retention at the appropriate level is the subsequent component of motivational supply. The motivation for the satisfaction of the need must be maintained at the appropriate level, through the factors and means of teaching that influence the interest, by the teacher, towards the fulfillment of the same need. The materials used in this study should be selected on the principle of easy to complex and should be provided with new incentives and motivations through them.

The following are the criteria of interest of the learners to the content of materials: - innovation; - the importance of material (educational or professional); - vitality. In view of these norms, the selection of materials and the organization of the teaching process creates the objective of mastering the subject given to the students and mastering it at the required level.

Indeed, in higher educational institutions, especially in the field of non-philological, the main goal of the students of higher educational institutions from the study of languages is the expansion of the scale of professional activity, the entry into the ranks of leading personnel on a global scale. But this classification is given not only in relation to the study of foreign languages, but also, in general, languages, mother tongue, second and foreign languages and in relation to the study of foreign languages, all: practical purposes for the study of foreign language as a means of communication, educational goals, which are aimed at maintaining the students' thinking and interpreting it, their speech, the educational goals set for the education of the broader mindset, as well as the development of the cognitive, emotional and motivational aspects of the learner, which are considered more recent than the rest, are of great importance.

Educational and educational goals cover a wide range, which should be taken into account when organizing more general course programs. And the developing goals are the goals that should be taken into account the most during the lessons among all the objectives. Because the same component requires the adjustment of socio-cultural competences and motivation for the assimilation of science by adding them to the communicative competences of the students.

The purpose of the lessons is to make the students clear and its relevance to the relevant professional and academic needs will lead to the formation of motivation in the students towards material assimilation. It is aimed at the formation of the established practice in the development and transformation of the demand into a stable self-improvement motivation by the end of the lesson, correctly selected types of exercises and their systematization are of great importance.

In the state standard of education for foreign languages of the system of continuing education, the main purpose of teaching a foreign language at all stages of education is defined as the formation of communicative competence in a foreign language for the activity of learners in everyday, scientific and professional spheres in the multicultural world.

Thus, it is a modern requirement that foreign language classes are aimed at developing the motivation for independent research and improvement of the knowledge and skills acquired by students on the scale of science and in the professional and scientific fields, not only due to the general didactic and methodological factors defined, but also to the goals and objectives for the teaching.

REFERENCES:

1. Passov E. I. Fundamentals of foreign language teaching methods. -Moscow, "Russian language", 1987. –P.214.
2. Bepalko V.P. Terms of pedagogical technology. -M., " Pedagogy", 1989. -P. 96.
3. Alimsaidova S.A. Didactic principles in teaching a non-native language. "Young scientist", 2015, no. 23, -Pp. 1062-1063. URL: <https://moluch.ru/archive/103/23872/>

4. Жалолов Ж. Чет тил ўқитиш методикаси. Чет тиллар олий ўқув юртлари талабалари учун дарслик. “Ўқитувчи” нашрети, 2012, 427-бет.

UDC 37.02

THE IMPORTANCE OF TEACHING FOREIGN LANGUAGES

N.A. Sattarova, teacher, Termez State University, Termez

Annotatsiya. Ushbu maqola chet tillarini o'qitishning zamonaviy va intensiv usullari haqida va o'qitishning eng yangi usulini tavsiflaydi.

Kalit so'zlar: o'qitish, intensiv, baholash, o'qitish metodikasi, innovatsion usul

Аннотация. Эта статья о современных и интенсивных методах обучения иностранным языкам и описывает новейшие методы обучения.

Ключевые слова: обучение, интенсив, оценка, методика обучения, инновационный метод

Abstract. This article is about teaching intensive and modern methods of foreign languages, describes new method of teaching

Key words: teaching, intensive, marking, teaching method, innovative way

In today's fast-paced world, technology and science are also rapidly being updated. As in any field, there are significant changes in science. The use of innovative technologies in the delivery of each subject to students is one of the requirements of the time. Today, the teaching of foreign languages around the world, especially English, has become an integral part of education in all fields. We are even able to use two main types of teaching English using traditional and modern methodology. Given this factor, The government of our country is doing a lot to develop foreign language teaching in Uzbekistan using modern methodology. A clear example of this is the Presidential Decree 1875, adopted on 10 December. As noted in the 2012 Decree on Measures for the Development of Foreign Language Learning, the teaching of foreign languages using communicative methods that allow teachers to encourage their students to learn creatively and actively important. In this article, I decided to analyze the features of traditional and modern teaching methodology. Undoubtedly, one of the goals of the methodology in learning foreign languages is to teach the student a foreign language.

In the process of teaching a foreign language, the use of modern advanced pedagogical technologies, innovative interactive methods, communicative media is in great demand. There is a growing demand for foreign language learning among students. Recognition of the need for this language for specific instrumental purposes by many students studying language has led to the teaching for special or instructional: a uniform for the learner. to teach English for science the proliferation of intended courses and materials, medicine, agriculture, engineering, tourism, and the like means which is in fact a specific dictionary and grammar of the chosen field of course content bounded by For example, courses dedicated to agriculture only containing words related to agriculture, and all grammar is devoted exclusively to agriculture. Unlike traditional methodology, modern mythology is more student-centered. According to Jim Skrivener, the teacher's primary mission is to "help learn to be," by "allowing students to work at their own pace, not giving lengthy explanations, encouraging them." involves “engaging” in what is happening. participate in conversations, interactions, work, etc. [3]. In short, students are the most active element of this process. The teacher is needed here not to explain, but to encourage and support students to explore, try, make learning fun, and so on. Although the goal of learning a foreign language according to modern methodology is still under discussion. possible targets. "Reading Jim Skrivener points out in his book “Learning”: the emphasis now on is on the “meaning connection”. He also emphasizes communicative competence, defining it as “the ability to use language for meaningful communication” there is an interest in developing skills. Teaching should be student-centered, from which motivation can emerge, but it cannot be taken out, language learning and teaching will be successful when it meets the needs of the student in certain circumstances, obtained language skills should serve students in daily life. Language teaching and language learning, if a person’s emotions, values, and aspirations are at a very deep level or through games, simulations, dramatization, and so on. is similar to the collaborative process when manifested through. Students need to actively master this language because experience is constantly changing through behaviors. Language management involves the ability to understand messages and apply them in context. Interactive methods allow access to another culture, without confusing the sense of originality, Learning a second language is a

developmental process. Learning a second language is a developmental process. Students use existing knowledge to gain an understanding of income, and they need to actively use new information, the introduction of interactive methods, the teaching method that is acceptable to students and the lesson that is acceptable in the classroom. the method of teaching must be taken into account in order to be educated. Thus, many experts call the methodology a communicative language approach. It is well known that the main goal of teaching a foreign language in secondary schools and universities is to form a foreign language communicative competence in all its various components. It is expected that the gradual transition from one level of proficiency higher (from A1 to C2 on the common European scale of foreign language skills) each student is able to understand and verbally or in writing to build their speech according to linguistic and cultural traditions of the country of the target language at a higher level. In this regard, it can be assumed that the correspondence of the student's speech utterance to the language norms of the language being studied will be directly dependent on the use of a corpus of exemplary authentic texts that serve as prototypes of his speech behavior in real communication. In other words: the more and better samples of speech behavior a student learns during the learning process, the closer to the language norm their speech utterance will be. A linguistic corpus is an array of texts collected in a single system based on certain characteristics (language, genre, time of text creation, author, etc.) and provided with a search engine. The linguistic corpus can include both written texts (texts of Newspapers, magazines, and literary works) and transcripts of radio and television programs.

Another group of authors, obscured by Broughton, put forward a different view. they are a resource that not only allows the foreign language learner to write to a foreign pen friend, but also expands his or her horizons by introducing certain ways of thinking about time frame, quantity, and attitude. For some people to learn a foreign language first, to see the world from a different perspective, to take a new approach to life, or to learn about other cultures. The importance of the role of pronunciation in modern methodology is emphasized, Language is inseparable from sound. We can even say that the language is good. When we are talking or we make our joints sound when we sing. The throat is the center of sound production. If we can't make sounds and hear them correctly, we can't speak any language, even if it's our native language or a foreign language. The pronunciation of sounds in a language involves stress, rhythm, and intonation. Each language has its own pronunciation system. It is not difficult for us to have a unique intonation and pronunciation of our native languages from early childhood. We don't need formal education. So we want to learn another language.

The difficulty begins when a person learning a second language begins with the new language he or she is learning. Some sounds are similar in two languages and so they can be easily found. Other sounds require more attention and therefore need to be practiced on a large scale until they become a habit. Proper pronunciation learning is the foundation for future success in mastering English.

REFERENCES:

1. Палинкар А.С., & Браун, А.Л. (1992). Диалоги в классе для содействия саморегулирующемуся пониманию, стр. 35-72.
2. Теория социально-экономических организаций. Лондон: Издательство Оксфордского университета.
1. Боллинджер, Д. (1971), Фразовый глагол на русском языке, Издательство Гарвардского университета, Кембридж, Массачусетс, стр.98.
2. Комри, Б. (1976), Аспект, издательство Кембриджского университета, Кембридж. Стр.21
3. Арнольд, И.В. Стилистика современного русского языка. И.В. Арнольд. - М: Просвещение, 1981.
4. Академический центр: русский как иностранный язык [www.uhv.edu/ac/elf/phrasal verbs. asp](http://www.uhv.edu/ac/elf/phrasal_verbs.asp)
- Английский как второй язык [esl.about / cs / intermediate / f / f_phrasal.htm](http://esl.about.com/cs/intermediate/f/f_phrasal.htm).
5. Словарь фразовых глаголов Longman », ответ / тема / фразовые глаголы.
Словари
6. Новейший англо-русский словарь, русско-английский.- К .: Издательство «Арий», М .: ИКТЦ «Лада», 2008, -960
7. www.ziyonet.uz
8. Юлдошев Ю.Г. Формирование духовности читателя (пособие) – Тошкент 2000.
9. Худжаев Н. Теория воспитания и другие. – Тошкент 2003.
10. Хасанбоева О. Методика воспитательной работы. Тошкент 2001.
11. Рахимжанов Н. «Роль семьи в формировании экономического мышления молодежи» Т., 2005 (Б.М.И.)
12. www.edu.uz
13. www.teaching.russian.ru
14. www.learning.languages.com
15. www.literarybooks.com

**ISLOM O'ZBEK JADIDLARINING IJTIMOY - SIYOSIY QARASHI VA ULARNING
MILLIY MUSTAQILLIK G'OYASINI SHAKLLANISHIDAGI ROLI**
Sh.Sh.Shodiev, o'qituvchi, Buxoro davlat tibbiyot instituti, Buxoro

Annotasiya. Maqolada muallif XX asr boshidagi jadidlar, jadidchilik harakatining Turkistondagi ijtimoiy-falsafiy tafakkur tarixidagi o'rni va o'rni, o'z davrining ulkan ijtimoiy-siyosiy kuchi va etakchi mafkurasi sifatida mulohaza yuritadi. Mualliflar jadidchilikning tarbiyaviy, ijtimoiy-siyosiy harakat sifatida paydo bo'lishining asosiy sababini Turkistondagi ichki vaziyat hodisasi deb bilishadi va jadidchilik harakatining ijtimoiy g'oyasi, dunyoqarashining shakllanishiga ta'sir ko'rsatgan ijtimoiy-siyosiy omillarni aniqlaydilar.

Kalit so'zlar: jadid, tafakkur, tarixiy vaqt, strategiya, shakllanish, til, din.

Аннотация. Автор выделяет джадидов начала XX века, место джадидского движения в истории социально-философской мысли Туркестана как великой социально-политической силы и ведущей идеологии своего времени. Основной причиной возникновения джадидизма как просветительского, общественно-политического движения является феномен внутренней ситуации в Туркестане, а также выявление социальной идеи движения джадидов, социально-политических факторов, повлиявших на формирование мировоззрения.

Ключевые слова: джадид, созерцание, историческое время, стратегия, образование, язык, религия.

Abstract. The author highlights the Jadids of the early twentieth century, the place of the Jadid movement in the history of socio-philosophical thought in Turkestan, as a great socio-political force and leading ideology of its time. The main reason for the emergence of Jadidism as an educational, socio-political movement is the phenomenon of the internal situation in Turkestan, and identify the social idea of the Jadid movement, the socio-political factors that influenced the formation of worldview.

Keywords: jadid, contemplation, historical time, strategy, formation, language, religion.

Jamiyat va butun davlat aholisining milliy o'zini o'zi anglash taraqqiyotining hozirgi bosqichida barqaror rivojlanish, umuman olganda, jahon hamjamiyati aloqalari globallashuvi sharoitida uning o'rni va rolini anglash alohida ehtiyotkorlikni talab qiladi. O'tmish merosiga, ayniqsa Markaziy Osiyo va O'zbekiston kabi mintaqaning ma'naviy boyligiga uning asosiy asosi. Bu erda yosh avlodni o'qitish va tarbiyalashning gumanistik omillarining istiqbollari yotadi, ular ayniqsa nozik ko'rib chiqish va hal qilishni talab qiladi.

Barkamol yosh avlodni, barqaror ijtimoiy va ma'naviy muhitni shakllantirishning eng muhim shartlaridan biri o'tmishdagi ma'rifatparvar, shoir va olimlarning ilmiy va ma'naviy merosini har tomonlama o'rganish va targ'ib qilishdir. Shuning uchun, "biz rahbarlar va rahbarlarning jasoratini yoshlar ongiga singdirish, ularning milliy g'urur tuyg'usini kuchaytirish uchun buyuk olim va adiblarimiz, azizlarning bebaho merosiga alohida e'tibor qaratishimiz kerak" [9]. Shu nuqtai nazardan qaraganda, o'zbek jadidlarining jamiyatni isloh qilish, ta'lim haqidagi kontseptual g'oyalari mamlakatimizning bugungi strategiyasi va keng ko'lamlil modernizatsiyasida har qachongidan ham dolzarbdir. So'nggi paytlarda jadidchilik harakati, umuman, 20-asr boshidagi o'zbek jadidlari tarixi bilan bog'liq mavzulardagi nashrlar, xususan, jadidlarning ijtimoiy hamkorlik, barkamol avlodni shakllantirish kabi ijtimoiy-falsafiy g'oyalarni ochib berdi:

a) jadidchilik harakatining ijtimoiy g'oyasi, siyosiy harakatning dunyoqarashining shakllanishiga ta'sir ko'rsatgan ijtimoiy va siyosiy omillarni aniqlash;

b) jadidlarning asarlari va maqolalarini tahlil qilish asosida ontologik, epistemologik, ratsionalistik va gumanistik antropotsentrizmni o'rganish va shu asosda jadidlar merosining falsafiy ahamiyatini o'rganish;

v) din va dunyoviy fanlarning jamiyat taraqqiyotidagi ijtimoiy roli haqidagi g'oyalarni ularning islom bilan aloqasi va tasavvuf ta'limoti orqali o'rganish;

d) milliy davlatchiligimiz tarixining asoslarini, mustaqillikning ijtimoiy-siyosiy g'oyasini va unga erishishning ob'ektiv va sub'ektiv omillarini o'rganishda jadidlarning rolini asoslash; e) jadidlarning komil inson, tili, farovonligi, dini va ijtimoiy vazifasi, oila va nikoh, yoshlarning tarbiyasi kabi ijtimoiy -axloqiy ideallarini falsafiy tahlil qilish [1; 2; 3; 4].

Tekshiruvda tahlil, umumlashtirish, taqqoslash, tarixiylik va mantiq usullari ishlatilgan. Maqola xolislik va tizimlilik tamoyillariga asoslangan. Tergov qilinayotgan material 20 -asr boshlarida Turkiston jadidlarining asl asarlaridan olingan, chunki ular ommaviy nutqlarida o'z aksini topgan.

Asosan Abdurauf Fitrat, Fayzula Xo'jayev, Munavvarqori, Oxunraimov, Xusainbek va Behbudiy asarlari ishlatilgan. Jadidchilik harakati g'oyasi va uning mohiyatiga to'xtaladigan bo'lsak, ulkan ijtimoiy-siyosiy kuch va etakchi mafkura sifatida Sharqdagi ijtimoiy-falsafiy tafakkur tarixida jadidchilik harakatining o'rni va o'rnini o'rganish zarur. Har xil xorijiy ilg'or ijtimoiy-siyosiy, falsafiy, diniy tendentsiyalarning ta'sirini ushbu harakatning paydo bo'lishida kuzatish mumkin bo'lsa-da, shunga qaramay, bu harakatni ilmiy uyg'onish jarayoni sifatida ta'minlaydigan asosiy omil tuproq va sharoit aynan o'sha davrda paydo bo'lgan.

Jadidchilik harakatining mohiyati haqida gapirishdan oldin, Rossiya tarixining "bo'sh joylari" deb nomlangan ushbu harakatning asl maqsadi, maqsadlari va old shartlarini xolis o'rganish va baholash kerak. Chunki, yaqin vaqtgacha mafkuraviy raqiblar jadidchilikni faqat tarbiyaviy harakat deb ataganlar. Aslida, jadidchilik, birinchi navbatda, aholining barcha qatlamlarini qamrab olgan, tiklanish mafkurasining asosi bo'lib xizmat qilgan, ikkinchidan, mustaqillik uchun kurashgan, uchinchidan, uning tashabbusi va bevosita ishtiroki bilan tuzilgan Turkiston muxtoriyati. Bu yo'ldagi amaliy harakatlarning birinchi natijasi, to'rtinchidan, jadidlar ta'lim va madaniyat sohasini, matbuotni o'z ijtimoiy-siyosiy g'oyalari va maqsadlariga muvofiqlashtirdi. Jadidchilikning tarbiyaviy, ijtimoiy va siyosiy harakat sifatida paydo bo'lishining asosiy sababi Turkistondagi ichki vaziyat fenomeni bo'lib, u o'z navbatida O'rta Osiyoni Rossiya imperiyasi tomonidan ikkinchi yarmida bosib olinishi natijasida paydo bo'lgan. XIX asr va bu istiloning salbiy ijtimoiy va siyosiy oqibatlari. Faylasuflar ta'kidlaganidek, jadidchilik, masalan, frantsuz ma'rifatidan ancha kech paydo bo'lganiga qaramay, u inqilobdan oldingi davrda O'zbekiston madaniy va ma'rifiy hayotida ijobiy rol o'ynadi [6, 74-bet]. Garchi jadidlarning falsafiy asarlarida aql insonni Xudo bilan bog'laydigan tasavvufiy hukmlar bo'lgan bo'lsa -da, ular bir tomondan, psixologik jarayon, boshqa tomondan, tashqi ta'sir, tarbiya va ta'limning mahsuli ekanligini qayd etishgan. . Jadidlar Forobiy va Ibn Sino falsafasini davom ettirib, inson ongi va borligining dialektik birligini tushunishga yo'l ochdilar. Jadidlarga ko'ra, aql va borliqning birligi ilohiy tafakkurda. Binobarin, ular o'z davrining ijtimoiy-siyosiy va mafkuraviy holatiga asoslanib, ilmiy-ratsionalistik tafakkurni saqlab qolishga va ilmiy tushunchalarni diniy e'tiqod bilan uyg'unlashtirishga harakat qilishdi. Shu nuqtai nazardan qaraganda, ular falsafiy xulosalar va Qur'on o'rtasida ziddiyat bo'lmasligi mumkinligiga ishonishgan.

XX asrning boshlarida Turkistonda 9-12 -asrlar va XY asrlarning Uyg'onish davri g'oyalari va ta'limotlari xazinasi poydevorida o'sgan o'qituvchilar - jadidlarning ajoyib galaktikasi paydo bo'ldi. O'zbekistonning qadimiy o'lkasi. Buxorodagi Yosh Buxoroliklar, Samarqanddagi Behbudiy harakatining asoschilari va mafkuraviy ilhomlantiruvchilari, Yosh Xivaliklarning asoschilari Bobo Oxunraimov va Xusainbek kabi Abdurauf Fitrat va Fayzula Xo'jayev kabi butun viloyat maktablari va jadidchilik harakatining rahbarlari paydo bo'ldi. Xivada, Toshkentda Munavvarqori [1; 2]. Garchi jadidlar o'z harakatlarini boshlang'ich bosqichida o'z faoliyatini ma'rifatning tor doirasida boshlagan bo'lsalar -da, vaqt o'tishi bilan jadidchilik o'z oldiga jamiyat va hokimiyatni isloh qilish va qayta qurish vazifasini qo'ygan siyosiy harakatga aylandi. Bu jadidlar tashabbusi bilan Tataristonda Musulmonlar Kengashi, Turkistonda - Shuroi Islomiya (Islomiy Kengash), Buxoroda - "Yoshlar", Xivada - "Yoshlar" partiyalarining tashkil etilishiga olib keldi. Bizning fikrimizcha, jadidchilik harakatining faolligi, ularning dasturiga ko'ra, siyosiy harakatda ro'yxatga olinishining ikkita sababi bor edi: birinchidan, 1914-1915 yillardagi jadidchilik harakatining inqirozi, yangi uslubli maktablarning yopilishi bilan bog'liq noaniqlik va jaholatga qarshi kurashda jadidlar faoliyatiga hukumatning to'sig'i. Ikkinchidan, ta'lim va xorijiy tajriba olgan yoshlarning yangi tendentsiyasi jadidchilik harakatiga qo'shildi. Va natijada, ular endi bir qator madaniy masalalar bilan cheklanib qolmay, balki harakatni soliqlarni qisqartirish, amaldorlarning ta'qibini cheklash va dehqonlarning hayotini osonlashtirish kabi aniq siyosiy vazifalar bilan tuzishni talab qilishdi.

Jadidchilikni o'z davrining ilg'or harakati deb hisoblasak, bu harakat faoliyatining barcha qirralari, birinchi navbatda, ijtimoiy va siyosiy maqsadlarga bo'ysunganini ko'rish mumkin. Bu, o'z navbatida, ular milliy taraqqiyot g'oyasini va uni oldinga olib boruvchi omillarni qanday qabul qilganliklarini tushunishga imkon beradi. Milliy taraqqiyotning asosiy omillari milliy mentalitet, milliy til, milliy tiklanish va o'zlikni anglash, millat va din masalalari, ijtimoiy-iqtisodiy va siyosiy huquqlarni keng miqyosda olish muammolari ekanligini o'zbek jadidlarining barcha etakchi vakillari yaxshi bilar edilar. aholi qatlamlari. Jadidlarga ko'ra, millatning ruhi va uning kuchi milliy taraqqiyotning asosidir. O'z chiqishlari va raqiblar bilan polemikada ular mavjud bo'lgan hamma narsa inson manfaatlariga mos kelishini ko'rsatishga harakat qilishdi. Ular hech qanday harakat qilmasdan, hamma narsadan voz kechish mutlaqo noto'g'ri ekanligini va farovon yashash uchun odam o'z ehtiyojlarini qondirishi uchun ilmga muhtojligini isbotladilar. Ular er resurslaridan (yer usti va er osti) samarali foydalanish, ishlab chiqarish va qayta ishlash, buning uchun zamonaviy asbob -

uskunalardan foydalanish va yaratish uchun dunyoviy ta'lim olish zarurligini yaxshi tushunishgan. Jadidlar turkistonlik yoshlarning o'z vaqtini bilishi va tarixiy vaqtni qadrlashi, fan va texnikani o'rganishi, tilni o'rganishi, befarqlik, befarqlik, aqidaparastlikdan xoli bo'lishi va islom ta'limotining mohiyatini to'g'ri tushunishi lozimligiga alohida e'tibor qaratdilar. . Ular o'zlarining ilmiy asoslangan qarashlari bilan, islom qonunlarida ishlab chiqilgan ilg'or va insonparvar bo'lgan hamma narsani hisobga olishni istamagan, islomning mohiyatini o'z manfaatlariga moslashtirishga harakat qilgan olimlarning konservativ doiralarini qattiq tanqid qildilar. Islomni diniy obskurantizmdan himoya qilish va dinga oqilona yondashish asosida modernizatsiya qilish, shuningdek, taraqqiyotning asosi sifatida ilg'or ilm-fan va texnikani rivojlantirish, rivojlanish uchun asos bo'lgan aksiyadorlik jamiyatlarini tuzish. jamiyat taraqqiyoti, sarmoyalar, xususiy mulkka erishish, bank va moliyaviy kapitalga erkin kirish, kuchli demokratik milliy davlatchilikni barpo etish mafkurasi sifatida hayotiy voqelikni realizatsiya qilish deb ta'riflandi.

Yuqorida aytilganlarni umumlashtirib, quyidagi xulosalarga kelish mumkin:

1. jadidchilik harakati Markaziy Osiyoda, xususan, Turkistonda murakkab ijtimoiy-siyosiy vaziyat sharoitida vujudga keldi va mustaqillik, vatanparvarlik, milliy o'ziga xoslik, ma'rifat, ozodlik g'oyalari shakllantirishda katta rol o'ynadi. tub aholining milliy ongida tenglik, adolat;

2. Garchi jadid falsafasida ontologiya va epistemologiyaga oid savollar kamdan -kam uchrasa -da, u ilmiy, tarixiylik, mantiq, universallik, mafkura kabi hayotni bilish umumiy tamoyillarining birligini yaqqol kuzatadi. Jadidlarning falsafiy dunyoqarashi mohiyatan odamlarni ijtimoiy-tarixiy tajribani umumlashtirish va jamiyat kelajagini ko'rsatishga qodir kuch sifatida bir g'oya atrofida birlashtirishga qaratilgan edi;

3. Jadidlarning katta xizmati shundaki, ular milliy ozodlik harakatining birligi uchun kurashdilar. Jadid kontsepsiyasiga ko'ra, mustaqillikning asosiy talabi oqil keksa avlod va baquvvat yoshlarni birlashtirish edi.

4. Jadidlar xalq ishonchini qozondi, birinchi navbatda, ular milliy demokratlar sifatida Turkistonda milliy davlat qurishning o'ziga xos kontsepsiyasini ishlab chiqishdi, Vatanni mustamlakachilardan ozod qilish mafkurasini shakllantirdilar. siyosiy maydon totalitarizmga va bolsheviklar hokimiyatiga muqobil kuch sifatida jamiyatni yangilashning demokratik mexanizmlarini yaratishda ulkan faoliyat olib bordi;

5. Mustaqillik sharofati bilan O'zbekistonda chinakam milliy qadriyatlar qayta tiklanayotgan, davlat va xalq Uyg'onish sari ishonch bilan qadam tashlayotgan hozirgi paytda, jadidchilik fenomenini alohida dramatik sifatida xolis o'rganish. Mustaqillik uchun kurashning milliy tarixidagi bosqichi nafaqat tarixiy jihatlari, balki uning ijtimoiy-falsafiy asoslari ham haligacha ularning asosiy yoritilishi va tushunilishini kutayotgan muhim va dolzarb vazifalardan biridir.

FOYDALANILGAN ADABIYOTLAR RO'YXATI:

1. Abdivoxidov S.A. Sotsial-polietsiyskiye aspekty jadiizma va sovremennost: avtoref. dis. ... d-ra falsafiy. - Samarqand, 2019. - 44 s.
2. Ashurova X.S. Sotsial-politsiyskiye vzglyady Samarqandskix djadov: avtoref. dis. ... d-ra falsafiy. - Samarqand, 2019. - 46 s.
3. Axmedov I.N. Sotsialno-falsafiy tahlil zakonomernosti formulasi, razvitiya va deystviya natsional ideal ide: avtoref. dis. ... d-ra falsafiy. - Samarqand, 2020.
4. Xandamova S. S. Fenomen proyavleniya falsafasi-prosvetitelixi oday v adabiyoti Tsentralnoy Azii kontsa 19-nachala 20 veka: avtoref. dis. ... d-ra falsafiy. - Samarqand, 2020. - 50 s.
5. Fitrat Abduraf. Izbrannye proizvedeniya. - T., 2006. - 336 s.
6. Turdiyev Sh. Jadidizm masalasiga bagishlangan munozara // Uzbek tili va adabiyoti, 1998. 2-son.-B. 74.
7. Avvalgi musulmonlardagi madaniyat // "Oyna" jurnalidan A.Obbulokulov tabdili. - Samarqand viloyati "Zarafshon" gazetasi, 1997, 15 iyul.
8. Kosimov S. Bexbudiy va dadidizm // O'zbekiston adabiyoti va san'ati, 1990.
9. Shahobiddin Sharofiddinovich Shodiev. Baqoev Najmiddin Baqoevich. ifodalar .. (2020). Lotin tilining jahon davlatchiligi tarixidagi o'rni. ISJ nazariy va amaliy fani, 05 (85), 367-372. So: <http://soi.org/1.1/TAS-05-85-71> Doi: <https://dx.doi.org/10.15863/TAS> Scopus ASCC: 1203. Jahon tarixida latin tilining o'rni. Davlat.
10. Sh.Sh.Shodiyev. N.B.Baqayev. M.N.Xafizova, S.N. Ostonova "Shekspir leksikoni: inson aqlining abstraksiya, xulosa qo'llanishi tushunchasining laynasi sababi so'zi" Nazariy va amaliy fan, 162-166, 2020 y.
11. Sh.Sh.Shodiev, D.Ya.Shigabudinova. "Shekspir leksikoni: so'z axli axloqining axloqiy xulosalarini abstraksiyasi tushunchasi tashkiloti sababi" Zamonaviy dunyoda ilm-fan rivojlanishining innovatsion salohiyati, 189-197, 2020.

UO'K 37.02

MAFKURAVIY TARBIYANI RIVOJLANTIRISHDA OILANING ROLI VA AHAMIYATI

*A.M. Quramboyev, o'qituvchi, Buxoro davlat universiteti, Buxoro**B.B. Rustamov, o'qituvchi, Buxoro davlat universiteti, Buxoro*

Annotatsiya. Mazkur mavzuning asosiy maqsadi kuchli fuqarolik jamiyati va huquqiy demokratik davlat barpo etishda yoshlarning ma'naviyatini rivojlantirishda oilaning roli qanday ahamiyatga ega ekanligini yoritishdan iborat.

Kalit so'zlar: shaxs ma'naviyat, mafkura, tarbiya, yoshlar, fuqarolik jamiyati, g'oya, g'oyaviy tarbiya.

Аннотация. основной целью данной темы является освещение роли семьи в развитии духовности молодежи в построении сильного гражданского общества и правового демократического государства.

Ключевые слова: личность духовность, идеология, воспитание, молодежь, гражданское общество, идея, идейное воспитание.

Abstract. the main purpose of this topic is to cover how the role of the family plays in the development of the spirituality of young people in the restoration of a strong civil society and a legal democratic state.

Keywords: personality spirituality, ideology, upbringing, youth, civil society, idea, ideological upbringing.

Bugungi kunda O'zbekistonda amalga oshirilayotgan islohotlarning zamirida shaxs ma'naviyatini rivojlantirish masalasi yotibdi. Shaxs ma'naviyatini rivojlantirishning omillari ko'p. Shulardan biri ota-onaning farzandga va farzandning ota-onaga bo'lgan munosabati. O'zbek xalqining eng qadimiy davrlardan boshlab hozirgi kunga qadar davom etib kelayotgan, o'z ahamiyatini hech qachon yo'qotmaydigan ajoyib qadriyatlaridan biri - ota-onani farzandlar tomonidan yuksak darajada e'zozlash, izzat-ikromini, hurmatini joyiga qo'yishdan iborat. Farzand uchun dunyoda ota-onadan ko'ra mehribon, aziz va mo'tabar zot yo'q. Ota-onani qadrlash, ularning beo'lchov, beminnat xizmatiga bir umr sodiq bo'lish, duolarini olish - farzandlik burchidir. Bu milliy qadriyatlarimizning eng muhim talablaridan biri. Kattalarga izzat-ikrom, kichiklarga mehr-shafqat, ota-onalarga e'zoz, farzandlarga mehr-sadoqat kabi insonni ulug'laydigan, axloqiy, ma'naviy jihatdan go'zal va barkamol qiladigan qadriyatlarimiz odamlar, ayniqsa, yoshlar qalbidan o'rin olgani quvonchli bir hol. Chunki globallashtirish va axborot xurujlari, turli buzg'unchi g'oyalar ta'sirida milliy o'zlik va ma'naviy qadriyatlarimizga qarshi tahdid va xatarlar tobora kuchaymoqda.

Yangi O'zbekiston taraqqiyotining hozirgi bosqichida ma'naviy-ma'rifiy jabhalarda amalga oshirilayotgan islohotlar ham muhim ahamiyatga ega. Yurtboshimiz o'zining "Yangi O'zbekiston strategiyasi" asarida "Hammamiz yaxshi tushunamiz, agar jamiyat hayotining tanasi iqtisod bo'lsa, uning joni va ruhi-ma'naviyatdir. Biz yangi O'zbekistonni barpo etishda ana shu ikkita mustahkam ustunga, ya'ni, bozor tamoyillariga asoslangan kuchli iqtisodiyotga hamda ajdodlarimizning boy merosi, milliy va umuminsoniy qadriyatlarga asoslangan kuchli ma'naviyatga tayanamiz. Biz uchun ma'naviyat –insonlar o'rtasida o'zaro ishonch, hurmat va e'tibor, xalq va davlat kelajagini birgalikda kurash yo'lidagi ezgu intilishlar, ibratli fazilatlar majmuasidir.

Boshqacha aytganda, ma'naviyat – jamiyatdagi barcha siyosiy-ijtimoiy munosabatlarning mazmuni va sifatini belgilaydigan poydevordir" [1].

Ma'naviyatni, avvalo, oiladan boshlash kerak. Oila – jamiyatning asosini tashkil etuvchi qo'rg'on. U kishilik jamiyatida insoniy oriyat va nomusni anglash, shu tuyg'ularni sharaf va g'urur qadar idrok etishning hosilasi. Oilaning mustahkamligi esa nafaqat ijtimoiy-iqtisodiy, balki ma'naviy-axloqiy omillarga ham chambarchas bog'liqdir. Binobarin, o'zbek oilalari ma'naviyatining tarixiy asoslarini oila va jamiyat, oilada ma'naviy muhitning sog'lomligi, unda farzand tarbiyasi muammolarini hal etishda oilaviy an'analarning ahamiyati masalasini istiqbol mafkurasi nuqtai nazaridan qarab chiqish va baholash g'oyat maroqlidir.

"Har bir inson uchun, - deb ta'kidlagan edi I.A.Karimov, - Vatan tushunchasi, avvalo, oiladan boshlanadi. Shu bois, oila va mafkura tushunchalari o'zaro chambarchas bog'liqdir. Oilaning jamiyatdagi o'rni, tarbiyaviy – axloqiy ahamiyati, qadr-qimmatini anglab yetmasdan, oilaga milliy manfaat nuqtayi nazaridan yondashmasdan turib xalqchil mafkura yarata olmaymiz" [2]. Bu masalani birinchi prezidentimiz o'zing "Yuksak ma'naviyat - yengilmas kuch" asarida ham e'tiborga

olib: “Har qaysi millatning o'ziga xos ma'naviyati shakllantirish va yuksaltirishda, hech shubhasiz, oilaning o'rni va ta'siri beqiyosdir” [3].

Binobarin, Asosiy qonunimiz - Konstitutsiyamiz farzandlarning jamiyat, oila, ota-onalari oldidagi insoniy burchlari va majburiyatlari milliy qadriyatlarimizdagi asosiy g'oya va qoidalarga asoslanib, belgilab qo'yilgan. Uning 66-moddasida ta'kidlanishicha, voyaga yetgan mehnatga layoqatli farzandlar o'z ota-onalari haqida g'amxo'rlik qilishga majburlar. Har bir farzandning o'z ota-onasini e'zozlashi farzandlik burch va jamiyat oldidagi mas'uliyati sanaladi. Ota-onani e'zozlashning quyidagi sharqona talablariga hammamiz amal qilishimiz ham farz, ham qarz, farzandlik burchimizdir: ota-onaga xushmuomila bo'lish ozoda kiyintirish, kasal bo'lganda shifokorga ko'rsatish, kerakli dori-darmonni keltirib berish, doimo hol-ahvol, sihat-salomatliklarini so'rab turish, moddiy va ma'naviy yordam berish keksayganda boqish, ota-ona oldida «uh» tortmaslik, gerdaymaslik. Ota-ona norizo bo'lgan ishni qilmaslik, ko'chada yurganda otadan oldin yurmaslik, otadan avval ovqatga, dasturxonga qo'l uzatmaslik, otadan avval o'tirmaslik, otadan pastroqda o'tirish, otaning oldida oyoqni uzatib yonboshlab olish bizning axloq-odob qoidalariimizga zid. «Otang o'tirgan uyning tomiga chiqma» degan gap ham aynan ota-onaning ulug'ligidandir. Ota-ona chaqirganda labbay deb javob qaytarish, har qanday ishni tashlab, ularning xizmatiga shay turish farzandning burchidir. B.Karimov va F.Ziyayevlar o'zlarning “Ma'naviyat asoslari” kitoblarida oila munosabatlarga oid quyidagi hadislarni keltirib o'tdilar: “Hadisi shariflarda yozilishicha: “Qaysi bir musulmon farzandi savob umidi bilan ertalab ota-onasini ziyorat qilsa, Alloh taolo unga jannatdan ikkita eshik ochadi. Agar, ulardan bittasini ziyorat qilsa, unga jannatning bir eshigini ochadi. Bola ota-onasidan qaysi birini xafa qilsa, uni rozi qilmaguncha, Alloh taolo undan rozi bo'lmaydi”, “Kim ota-onasini rozi qilsa, unga tubo (jannatdagi daraxt) nasib bo'lib, Alloh taolo uning umrini ham ziyoda qiladi”; “Uch toifa kishilarning duosi, hech shubhasiz, Alloh taolo qoshida maqbuldir: mazlum kishining duosi, musofirning duosi va ota-onaning duosi»; “Ota-onalarning keksaygan vaqtda har ikkisini yoki biri bo'lmaganda ikkinchisini rozi qilib, jannatiy bo'lib olmagan farzand xor boisin, xor bo'lsin va yana xor bo'lsin»; “Ota-onaga itoat qilish – tangriga itoat qilishdir. Uning oldida gunoh qilish tangri oldida gunoh ish qilish bilan barobardir» va boshqalar.”[3].

Oila har bir xalqning, millatning, davomiyligini saqlovchi, milliy qadriyatlarning rivojini ta'minlovchi ma'naviy va jismoniy barkamol avlodni dunyoga keltirib tarbiyalovchi muqaddas makondir. Prezidentimiz ta'biri bilan aytganda avlodlar davomiyligini ta'minlaydigan ma'naviyat qo'rg'oni bo'lmish oilani mustahkamlash bugungi kunda barchamizning nainki asosiy vazifamiz, balki insoniy burchimiz ham hisoblanadi. Shu bois mamlakatimizda barcha xayrli ishlar avvalo oilalarni mustahkamlash va yosh avlodning yorug' kelajagini ta'minlash maqsadida amalgam oshirilmoqda. Zero, oila sog'lom ekan, jamiyat mustahkam, jamiyat mustahkam ekan, mamlakat barqarordir. “Oila, uning asrlar mobaynida saqlanib kelayotgan muqaddas an'analari orqali yoshlarda Vatanga muhabbat, iymon e'tiqod, mas'uliyat, vatanparvarlik, insonparvarlik, ilmga ishtiyoq va madaniyat ko'nikmalari shakllanadi. Bolalarda yoshlikdan xalq va yurt taqdiri uchun fidoiylik tuyg'usini shakllantirish mafkuraviy tarbiyada muhim o'rin tutadi. Bu jarayonda milliy turmush tarzimizga yot bo'lgan “jangari” o'yinchoqlar, multfilimlar, kinofilimlardan imkon qadar foydalanmaslik. Sharqona odob va bashariyatning ezgu intilishlari aks ettiruvchi o'yinlar, o'yinchoqlar, rasmiy kitobchalar, milliy ertaklar asosida yaratilgan multfilimlar bolalardagi ilk yoshlikdan mafkuraviy qarashlarning to'g'ri shakllanishida qo'l keladi. Masalan, bolalar o'rtasida mashhur bo'lgan “Zumrad va qimmat”, “Yoriltosh” “Xo'ja Nasriddinning sarguzashtlari” kabi qator ertaklar orqali bolalarda yaxshilikka muhabbat, yomonlikka nafrat tuyg'ularini tarbiyalash, adolat tantanasiga ishonch hissini uyg'otish mumkin”[4]. Yuqorida tilga olingan tarbiya shakllarini amalga ota-onadan mas'uliyat talab etadi. Bu esa farzandlarni barkamol etib tarbiyalashda eng muhim omil bo'lib xizmat qiladi.

Oilani mustahkamlash dunyo darajasiga ko'tarilgan muammolardan biridir. Oilalar ahilligi va mustahkamligiga erishish maqsadida Birlashgan Millatlar Tashkiloti Bosh Assambleyasi 1993yil 20-sentabrdagi yig'ilishida 15- mayni har yili Xalqaro oila kuni sifatida nishonlash to'g'risida qaror qabul qildi. SHundan buyon butun dunyoda, jumladan yurtimizda ham Xalqaro oila kuni keng nishonlab kelinadi. Ayniqsa, ayollar va bolalar manfaatlarini himoya qilish borasida salmoqli ishlar amalga oshirildi. Konstitutsiyamizning 14-bobida oila jamiyatning asosiy bo'g'ini ekanligi jamiyat va davlat muhofazasida bo'lishi qat'iy belgilab qo'yilgan. Oila kodeksi va boshqa qonunlarda yosh va ko'p bolali ayollarni ishga qabul qilishda imtiyozlar belgilangan. Yangi oila qurayotgan yoshlarning tibbiy ko'rikdan o'tayotgani homilador ayollar bolalarni bepul tibbiy xizmatdan foydalanayotgani oilada sog'lom turmush tarzini shakllantirishga xizmat qilyapti.

Xulosa o'rnida shuni aytishim mumkinki, oila - jamiyatning asosiy bo'g'ini. Oilada singdirilgan tarbiya, Vatan, el-yurt, mustaqillik, ozodlik haqida berilgan tushuncha, tasavvur bolaning murg'ak qalbida bir umr muhrlanib qoladi. Birinchi Prezidentimiz ta'kidlaganidek, "Oilaning jamiyatdagi o'rnini, tarbiyaviy-axloqiy ahamiyati, qadr-qimmatini anglab yetmasdan, oilaga millat manfaati nuqtayi nazaridan yondashmasdan turib, xalqchil mafkura yarata olmaymiz"[6], ya'ni ma'naviy sohadagi vazifalarimizni muvaffaqiyatli amalga oshira olmaymiz.

FOYDALANILGAN ADABIYOTLAR RO'YXATI:

1. Mirziyoyev. Sh.M. Yangi O'zbekiston strategiyasi:-Toshkent O'zbekiston, 2021.-B.267.
2. Karimov I. A. Milliy istiqloq mafkurasi – xalq e'tiqodi va buyuk kelajakka ishonchdir. – T.: O'zbekiston, 2000. – B. 23.
3. Karimov I.A. Yuksak ma'naviyat-yengilmas kuch.-T.:Ma'naviyat, 2008.
4. Karimov B., Ziyayev F.Ma'naviyat asoslari.-T.:Iqtisod-Moliya, 2013.
5. B. Baratboyev, E.Oripov Milliy g'oya: asosiy tushuncha va tamoyillar.:T Fan va texnologiya, 2016.-B.236.
6. Karimov.I.A . Ozod va obod vatan, erkin va farovon hayot-pirovard maqsadimiz. Asarlar to'lami. 8-jild. T.: O'zbekiston 2000. 502-503-betlar.

UDK 37.02

TURON YAKKAKURASHIDA CHIDAMLILIK TUSHUNCHASI VA UNING TURLARI

O.Xolxodjaev, katta o'qituvchi, Jismoniy tarbiya va sport bo'yicha mutaxassislarni ilmiy-metodik ta'minlash, qayta tayyorlash va malakasini oshirish markazi, Toshkent

Annotatsiya. Chidamlilik – sportchining biron harakat faoliyatini uzoq vaqt davomida uning samarasini pasaytirmasdan bajarish qobiliyati. Ushbu maqolada Turon yakkakurashida chidamlilik tushunchasi va uning turlari yoritib berilgan.

Kalit soz'lar: chidamlilik, sport, yakkakurash, jismoniy mashq, uzoq masofa.

Аннотация. выносливость – способность спортсмена выполнять какие-либо двигательные действия в течение длительного времени без снижения его эффективности. В данной статье освещается понятие выносливости и ее виды в Туранском единоборстве.

Ключевые слова: выносливость, спорт, боевые искусства, физические упражнения, дистанция.

Abstract. Endurance is the ability of an athlete to perform any movement activity for a long time without reducing its effect. This article covers the concept of endurance and its types in Turon solo.

Key words: endurance, sports, running, exercise, long distance.

Chidamlilik nafaqat turon yakkakurashida balki sportning barcha turlarida zarur. Jismoniy mashqlarning bir turida u sport natijasini ta'kidlaydi (yurish, o'rta va uzoq masofalarga yugurish), boshqalarda-ma'lum taktik amallarni bajarish imkonini beradi (boks, qo'l jangi, sport o'yinlari va boshq.), uchinchilarda- qisqa muddatli ko'plab katta yuklamalarga bardosh berish va kuchlarning tez orada qayta tiklanishini ta'daqlaydi (sprintercha yugurish, sakrash, og'ir atletika va boshq.) Chidamlilikning rivojlanganligi darajasini ikki guruh ko'rsatkichlar asosida baholash mumkin:

1. *Tashqi ko'rsatkichlar* charchash vaqtida inson harakat faoliyatining natijaviyligini ifodalaydi.

2. *Ichki ko'rsatkichlar* ma'lum faoliyat bajarilishini ta'daqlovchi organizm qismlari va tizimi faoliyatida yuz berayotgan ma'lum o'zgarishlarni aks ettiradi.

Davriy mashqlarda *chidamlilikning tashqi ko'rsatkichlari:*

◆belgilangan vaqtda bosib o'tilgan masofa (masalan, bir soatli yugurish yoki 12 daqiqalik Kuper testida);

◆ancha uzoq bo'lgan masofani kam vaqt sarflagan holda bosib o'tish (Masalan, 5000 m ga yugurish, 1500 m ga suzish);

◆ belgilangan tezlikda eng uzoq masofani «oxirigacha» bosib o'tish (masalan, belgilangan 6,0 m/s tezlikda yugurish).

Kuch mashqlarida chidamlilik quyidagilar bilan ifodalanadi:

◆ ushbu mashqni takrorlay olish miqdori bilan (tortilish, bir oyoqda o'tirishning chegaraviy miqdorlari);

◆ tana holatini ko'p vaqt davomida o'zgarishsiz saqlash yoki kuch mashqlarini eng kam vaqtda bajarish (Masalan, 5 m arqonga osilib chiqish; 6 marta tortilgandan keyin va boshq.);

◆ belgilangan vaqtda eng ko'p harakatlar miqdori (masalan, 10 s da eng ko'p o'tirib turish).

Barcha jismoniy mashqlarda insonning chidamlilik belgisi bo'lib ishning boshida, o'rtasida va yakunida harakat amallari biomexanik ko'rsatkichlarining o'zgarish xususiyatlari xizmat qiladi. Turli vaqt oraliqlarida ularning ko'rsatkichlarini taqqoslab, chidamlilik darajasi haqida xulosa beriladi. Odatda, mashq yakunida bu ko'rsatkichlar qanchalik kam o'zgarsa, chidamlilik darajasi shuncha yuqori bo'ladi.

Chidamlilikning ichki ko'rsatkichlari: insonning charchagan holatida markaziy asab tizimi, yurak-qon tomir, nafas olish, endokrin va boshqa tizimlaridagi o'zgarishlar. Chidamlilik insonning boshqa jismoniy imkoniyatlarining rivojlanganlik darajasiga bog'liq. Bulardan kelib chiqqan holda *ikki tur ko'rsatkichlarni* qo'llash taklif qilinadi:

1. *Mutloq* – kuch, tezlik va muvofiqlash layoqatlarining rivojlanganligini hisobga olmasdan.
2. *Nisbiy* - kuch, tezlik va muvofiqlash layoqatlarining rivojlanganligini hisobga olgan holda.

Masalan, agar barcha shug'ullanuvchilarga bir xil masofani yugurib o'tish taklif qilinsa, u holda yugurish natijalari chidamlilikning mutloq ko'rsatkichlarini ifodalaydi. Bunda ko'pincha xar xil odamlarning bir xil ko'rsatkichlari ularning chidamliligi bir xil degani emas, chunki uning namoyon bo'lishi bog'liq bo'lgan boshqa jismoniy sifatlar ko'rsatkichlari e'tiborga olinmagan. Tezlik, kuch va muvofiqlash layoqatlari nisbatan bir xil odamlarning chidamliligi taqqoslanganda, nisbiy chidamlilik ko'rsatkichlari olinadi. Chidamlilikning namoyon bo'lish imkoniyatlarini taqqoslash ma'lum insonlardagi maksimumdan ma'lum foizlarni hisoblash yo'li bilan amalga oshiriladi. Masalan, maksimal yugurishning 60% va shtangani ko'tarishda mushaklar kuchining 50%. Chidamlilikning nisbiy ko'rsatkichlarini baholash uchun chidamlilikning turli koeffitsientlari va indeksleri qo'llaniladi, ular ma'lum formulalar yordamida hisoblash yo'li bilan topiladi. Bunda kuchli va zaiflar o'z imkoniyatlariga nisbatan bir xil ish bajaradilar. Tezlik va kuch imkoniyatlaridan yaxshi foydalana olmaydigan odamlar, odatda, chidamlilikning past mutloq ko'rsatkichlariga ega. Chidamlilikning tuzilishi har bir hol uchun ma'lum faoliyat turining shartlari bilan aniqlanadi. *Chidamlilikning rivojlanganlik va namoyon bo'lish darajasi* bir qator omillarga bog'liq.

- ◆ inson organizmida energetik zahiralarning mavjudligi;
- ◆ organizmning turli tizimlari funksional imkoniyatlari darajasi (yurak-qon tomir, markaziy asab tizimi, asab-mushak va boshq.);
- ◆ ushbu tizimlarning faollashuv tezligi va muvofiq-lashtirilganligi darajasi;
- ◆ fiziologik va ruhiy funksiyalarning organizm ichki muhitining noqulay sharoitlariga turg'unligi (kislorod yetish-masligi va boshq.);
- ◆ organizmning energetik va funksional salohiyatini tejab ishlatish;
- ◆ tayanch-harakat apparatining tayyorlanganligi;
- ◆ kontakt mahorati texnikasining takomillashganligi;
- ◆ shaxsiy-ruxiy xususiyatlar (ishga qiziqish, tirishqoqlik, chidamlilik, qat'iylik va h.k.). Inson chidamliligiga ta'sir ko'rsatadigan boshqa omillar qatorida quyidagilarni ko'rsatish mumkin: yosh, jins, insonning morfologik xususiyatlari va faoliyat sharoiti. Mazkur omillar harakat faoliyatining ko'p turlarida aha-miyatga ega, lekin ulardan har birining namoyon bo'lish darajasi va ularning nisbati ma'lum faoliyat xususiyatlaridan kelib chiqqan holda turlicha bo'ladi. Shuning uchun chidamlilikning har xil shakllari mavjud, ular o'zlarining belgilariga ko'ra guruhlanadi. Masalan:
- ◆ davriy, nodavriy yoki aralash xususiyatli ishga chidamlilik;
- ◆ statik yoki dinamik chidamlilik; mahalliy, daqtaqaviy yoki global chidamlilik; aerob yoki anaerob chidamlilik: tezlik, kuch yoki muvofiqlashishga xos chidamlilik; umumiy yoki ixtisoslashgan chidamlilik;

◆ masofaviy, o'yin yoki ko'pqo'l jangi chidamliligi va boshq. Biroq faqat bir turdagi chidamlilik shakli namoyon bo'lishing talab qiladigan harakat amallari mavjud emas. Ixtiyoriy harakat amallarini bajarishda chidamlilikning turli shakllari namoyon bo'ladi. Amaliyotda chidamlilikning alohida shakllarini bog'liqligi bo'yicha baholash imkonini beradigan tasnifni qo'llash maqsadga muvofiq.

Amaliyotda juda ko'p chidamlilik shakllarining namoyon bo'lishi ikki turga ajratiladi I. Umumiy. II. Maxsus.

Umumiy chidamlilik – insonning odatiy bo'lmagan faoliyatni uzoq va muvaffaqiyatli bajara olish qobiliyati.

Maxsus chidamlilik – faoliyatning ma'lum turi talablari bilan belgilanadigan sharoitlarda ishni samarali bajara olish va charchoqqa bardosh berish qobiliyati.

Ma'lumki, faoliyatning u yoki bu turi kuch, tezlik va muvofiqlash layoqatlarining namoyon bo'lishiga, demak chidamlilikka ham yuqori talablar qo'yishi mumkin. Va, nihoyat, faoliyatning bog'liq holda chidamlilikning bu turlarini namoyon bo'lishi mushak ishlarining energota'daqoti bilan bog'liq.

FOYDALANILGAN ADABIYOTLAR RO'YXATI:

1. O'zbekiston Respublikasining Qonuni "Jismoniy tarbiya va sport to'g'risida"gi O'zbekiston Respublikasi qonuniga o'zgartirish va qo'shimchalar kiritish haqida 2015 yil 4 sentyabrda O'RQ-394-sonli Qonuni.
2. I.Karimov Yuksak ma'naviyat – yengilmas kuch. – T: Ma'naviyat, 2008.
3. I.Karimov Ona yurtimiz baxt-u iqboli va buyuk kelajagi yo'lida xizmat qilish eng buyuk saodatdir. – T: O'zbekiston, 2015.
4. A.N.Borodiev, I.B.Goldshteyn, N.B.Samoylov. Russkiy rukopashnyy boy. Moskva 2001
5. Nastavlenie po fizicheskoy podgotovke Vvooruyonnykh Sil Respubliki Uzbekistana. Toshkent 2001

UO'K: 316.35:338

YOSHLAR MUAMMOLARI VA ULARNI HAYOTGA TAYYORLASH

S.T. Yusupova, katta o'qituvchi, Toshkent to'qimachilik va yengil sanoat instituti, Toshkent

Annotatsiya. Maqolada yoshlar muammolari va ularni kasb hunarga tayyorlash masalalari ilmiy jihatdan tahlil qilindi. Bozor munosabatlariga o'tish davrida yoshlarni ish bilan ta'minlash muammosi dolzarb masalalardan biridir. Bu muammoning hal etilishi yoshlar bilan bog'liq bo'lgan ko'plab masalalarning echimini topishga sezilarli ta'sir ko'rsatadi. Jumladan, yoshlarning turmush qurishlariga, yosh oilani moddiy jihatdan ta'minlashga imkoniyat yaratadi.

Kalit so'zlar: yoshlar, muammolar, kasb hunar, bozor munosabatlari.

Аннотация. В статье раскрыто анализ проблем молодежи и их подготовки к профессии. Проблема занятости молодежи - одна из самых актуальных проблем перехода к рыночной экономике. Решение этой проблемы окажет значительное влияние на поиск решений многих проблем, с которыми сталкивается молодежь. В частности, это позволит молодым людям вступить в брак и обеспечить молодую семью.

Ключевые слова: молодежь, проблемы, профессия, рыночные отношения.

Abstract. The article provides a scientific analysis of the problems of young people and their preparation for the profession. The problem of youth employment is one of the most pressing problems of the transition to a market economy. Solving this problem will have a significant impact on finding solutions to many of the problems facing young people. In particular, it will allow young people to get married and provide for a young family.

Keywords: youth, problems, profession, market relations.

Yoshlar muammosini o'rganish XX asrning 20-yillarida Germaniyada, AQSHda va Fransiyada shakllandi. 1928-yilda K.Mangeymning «Avlod muammosi» asari bosilib chiqdi. Bu asar yoshlarning sotsiologik muammolari ilmiy asosda o'rganilgan dastlabki asarlardan biri edi. XX asrning 60-yillaridan boshlab yoshlar muammolarini tahlil qilishga va ularni hal qilishga qaratilgan asarlar ko'plab chop etila boshladi [2]. Germaniyada yoshlar sotsiologiyasi bo'yicha G.Shelskiyning «Skeptik avlod» (1957), F. Tenbrukning «YOshlar va jamiyat»(1962), Venadagi sotsiologik institut direktori L.Rozenmayrning «Empirik sotsial tadqiqot bo'yicha qo'llanma» (1969), amerika sotsiologi D.Kempbellning «Ijtimoiylashuv bo'yicha qo'llanma» (1969), Amerika sotsiologi S.Eyzenshtatdning «Avloddan avlodga»(1966) asarlari yoshlar muammolarini o'rganishga ijobiy ta'sir ko'rsatdi.

Hozirgi davr yoshlar muammolari doirasida yoshlar hayotini ilmiy-sotsiologik o'rganishning asosiy tamoyillari quyidagilardan iborat:

1. Yoshlar muammosini o'rganishda tarixiy yondashish lozimligi. Yoshlarning ijtimoiy qarashlari, xulqlari, qiziqishlari va boshqa jihatlarini tadqiq etishda muayyan tarixiy davr, shart-sharoitlarning o'ziga xos xususiyatlaridan kelib chiqib baho berish talab qilinadi. Masalan, hozirda shakllanib kelayotgan bozor munosabatlari sharoitida yoshlarning ijtimoiy qarashlari, qiziqishlari va yuzaga kelayotgan muammolar avvalgi davr, ijtimoiy-iqtisodiy tuzumdagiga nisbatan o'zgarib, yangicha mazmun va xususiyatlarga ega bo'lmoqda.

2. Yoshlarning o'ziga xos turmush tarzini tahlil qilish va o'rganish. Bunda yoshlarning ijtimoiy holati, hayot kechirish tarzi va uning rivojlanishini nazariy va empirik jihatdan o'rganiladi.

3. Yosh avlodning har tomonlama rivojlanib borishini tahlil qilish. Mavjud ijtimoiy-iqtisodiy shart-sharoit, muhitning o'zgarishi oqibatida avlodlar o'rtasida farq kattalashib boradi. Shu sababli, keksa avlod bilan yoshlar o'rtasida o'zaro ziddiyat vujudga keladi. Ko'pincha, yoshlarning manfaat va qiziqishlari, faoliyati, tashqi ko'rinishi (moda) keksa avlodda norozilik, e'tiroz tug'diradi.

Ilmiy tadqiqotlarda yoshlik bolalik davridan so'ng ulg'ayish davrigacha bir necha bosqichlarga ajratilib ko'rsatiladi. Masalan, yoshlikning dastlabki, quyi chegarasi 14-16, yuqori chegarasi esa 25-

30 yoshlarni o'z ichiga oladi. 20 yoshgacha bo'lgan yoshlarda asosiy muammo ularning kasb tanlashi, ma'lumot olishi va hayotga mustaqil qadam qo'yishi bilan bog'liqdir.

Sotsiologiyaning bu maxsus nazariyasi jamiyatning barcha ijtimoiy sohalaridagi yoshlarga aloqador muammolarni o'rganadi. Jamiyatning ijtimoiy-iqtisodiy shart-sharoiti va yoshlar muammosi; xalq xo'jaligi, fan va madaniyatning yosh mutaxassis kadrlarga bo'lgan ehtiyoji; ta'lim tizimi va yoshlarni mustaqil mehnat faoliyatiga tayyorlash; demografik jarayonlar va yoshlarni ish bilan ta'minlash; yoshlarning ma'lumot olishi va kasb tanlashi muammosi; ularning kasb tanlashi va ijtimoiy mobillik; yoshlarning kasb tanlashida milliy, hududiy va mintaqaviy xususiyatlar; yoshlarning ma'lumot olish imkoniyatlari haqida oldindan bashorat qilish; yoshlarning mehnat malakasini shakllantirish masalalari; shahar va qishloq yoshlari hayoti; yoshlarning turmush darajasi kabi masalalar shular jumlasidandir. Ushbu muammolar bo'yicha empirik va nazariy jihatdan sotsiologik tadqiqot olib borish, ularning statik va dinamik xususiyatlarini o'rganish muhim hisoblanadi [3].

Yoshlar ta'lim olish muhimligini anglab etmoqdalar. Bu, birinchi o'rinda, siyosatning yangi yondashuvlari va yo'nalishlari hisoblanadi, bu qiyos yoshlarni yangi resurslar ko'rinishi deb biladi va uning harakatlariga asoslanadi. Bugun respublikamiz oldida avvalgidek, yoshlarni kelajakka ta'lim orqali tayyorlash olib borilmoqda, bu esa borgan sari o'zgarib bormoqda. Ta'lim sohasida bepoyon istiqbol yo'llari ochilmoqda, yangi-yangi dasturlar ishlab chiqilmoqda. Mazkur dasturlarda inson resurslarining o'sishi, jamiyatning jipslashuvi iqtisodiy yuksalishga olib kelishi, bunga o'smir va yoshlarni intensiv ravishda tobora rivojlantirib borish ko'zda tutiladi.

Viloyatlarda yoshlarni ish bilan ta'minlash borasida «Ustoz va shogird» tizimi asosida ko'plab ishlar qilinmoqda. Bundan asosiy maqsad, yoshlarda milliy hunarmandchilikka, milliy qadriyatlarga, an'analarga hurmat-ehtirom bilan munosabatda bo'lish hissini oshirish hamda o'zlarini moddiy jihatdan ta'minlashdan iborat. Ammo respublikamizdagi maktabdan keyingi ta'lim tizimi barcha yoshlarni qamrab ololmaydi. Bu esa yoshlar orasida maktabdan keyingi davrda ishsizlikning vujudga kelishiga olib keladi [4]. Mehnat bozoridagi muvaffaqiyatlar yoshlarni jamiyat hayoti va kelgusidagi ishlarini aniqlab beradi va aksincha, muvaffaqiyatsizlik yoshlarni jamiyat hayotiga aralashuviga xalaqit beradi, ba'zan shaxsiy va ijtimoiy tabiatdagi jiddiy holatlarni vujudga keltiradi. Iqtisodning qayta shakllanishi yoshlar bandligi va ish sharoitlarida ma'lum o'zgarishlar bo'lishiga olib keldi. Yoshlar asosan unchalik katta bo'lmagan tashkilotlarda faollik bilan ishlashadi, ulardagi o'ziga xos unumlilik va engillik jihatlari jadal sur'atlar bilan o'sayotgan iqtisodiy sektorlardagi, xususan, xizmat ko'rsatish jabhasidagi holat yoshlar ehtiyojlariga javob beradi.

O'qishdan ishga va bandlikdan etuklik hayotiga o'tish davri ba'zida jadal kechadi. Maktabni tugatayotgan yoshlar o'z kelajagi uchun qanday mehnat tajribalari samarali bo'lishi mumkinligini aniqlashlari kerakligini nazarda tutish joiz, bunga o'tish davrida davlat siyosati darajasida yordam berish ham iqtisodiy, ham ijtimoiy jihatdan maqsadga muvofiq bo'ladi.

Muhtaram Yurtboshimiz o'z nutqlarida ta'kidlaganlaridek «milliy yuksalish deganda, biz mamlakatimiz taraqqiyoti, xalqimizning hayot darajasi va turmush sifatini har tomonlama yuqori bosqichga ko'tarishni tushunamiz» [1]. Yurtimizda ijtimoiy rivojlanish bo'yicha o'ziga xos tizim shakllanmoqda. Bu borada 2017-2021-yillarda O'zbekiston Respublikasini rivojlantirishning beshta ustuvor yo'nalishi bo'yicha Harakatlar strategiyasida belgilangan vazifalarni amalga oshirilayotgani, «Obod qishloq», «Obod mahalla», «Yoshlar – kelajagimiz», «Besh tashabbus» kabi dasturlar aholini yangicha fikrlash va ishlashga safarbar etishda muhim rol o'ynamoqda. Buning natijasida, mamlakatning eng chekka hududlari, markazlardan olisda joylashgan qishloqlarining ham qiyofasi tubdan yangilanib, aholining turmush farovonligi yuksaltirilmoqda.

Bu jarayonda quyidagilarga alohida ahamiyat berish talab etilmoqda:

- birinchidan, mamlakatimizni bugungi tez taraqqiy etib borayotgan dunyoga mos ravishda rivojlantirish, jamiyat a'zolarini milliy yuksalish yo'lida yanada birlashtirish va safarbar etish masalasiga alohida e'tibor qaratish;

- ikkinchidan, mamlakat tinchligi, xalqning asrlar davomida shakllangan ma'naviy qadriyatlariga asoslangan hayot tarzini barbad qilishga yo'naltirilgan g'oyaviy-mafkuraviy taxdidlarga qarshi kurashda sinovdan o'tgan milliy va jahon tajribasining samarali usullaridan keng foydalanish;

- uchinchidan, dunyoda yuz berayotgan geosiyosiy va mafkuraviy jarayonlar, turli axborot xurujlari mazmun-mohiyatini anglash, xalqaro terrorizm va ekstremizm, uyushgan jinoyatchilik va odam savdosi, narkobiznes, «ommaviy madaniyat» kabi turli xavf va tahdidlarga qarshi kurashishda kuchlarni birlashtirish va ularni umummilliy harakat darajasiga olib chiqish;

- to'rtinchidan, dunyoviylik va diniylikning sog'lom muvozanatini ta'minlash, insof, vijdon, diyonat kabi axloqiy qadriyatlarga tayanib yashash va faoliyat yuritishni fuqarolarning dunyoqarashi va xatti-harakatiga singdirish;

- beshinchidan, O'zbekiston ko'p millatli bag'rikeng diyor ekanini inobatga olgan holda, «Milliy g'oya–bizning g'oya» degan tushunchani barcha millat va elat vakillari o'rtasida keng targ'ib etish;

- oltinchidan, vatanparvarlik tuyg'usini quchaytirish, aholining ijtimoiy-siyosiy, iqtisodiy faolligi va fuqarolik mas'uliyatini oshirish;

- ettinchidan, inson kapitalini rivojlantirish, ta'lim va tarbiyani milliy g'oya qadriyatlari darajasiga ko'tarish, ta'lim olishga bo'lgan intilishni rag'batlantirishning samarali mexanizmlarini joriy etish.

Milliy yuksalish g'oyasining asosiy vazifalari sifatida:

- O'zbekistonni 2030 yilgacha dunyodagi 50 ta rivojlangan demokratik davlatlar qatoriga kirishiga erishish; hayot sifatining yuqori darajasini ta'minlashga qodir iqtisodiy mexanizmlarni joriy etish orqali odamlarning hayot darajasini tubdan oshirishga erishish;

- xalq manfaatlarini va adolat tamoyillari ustunligini ta'minlashda «Xalq davlat idoralariga emas, davlat idoralari xalqqa xizmat qilishi kerak» degan g'oyaga qat'iy amal qilish;

- jamiyatda millatlararo totuvlik, dinlararo bag'rikenglikning g'oyaviy asoslarini mustahkamlash, O'zbekistonda yashayotgan barcha millat va elatlarning tili, dini, milliy urf-odat va qadriyatlarini saqlash va rivojlantirish uchun zarur shart-sharoitlarni mustahkamlab borish; xotin-qizlarning jamiyat hayotidagi o'rni va nufuzini oshirish, onalik va bolalikni, oilani, ayollarning huquq va manfaatlarini himoya qilish, ularning davlat va jamiyat hayotidagi faolligini oshirish; buyuk allomalar, aziz-avliyolar bebaho merosini, atoqli davlat va jamoat arboblari, engilmas sarkardalar, zamondoshlarimiz jasoratini yoshlarga etkazish, ularning qalbida vatanga sadoqat, milliy g'uyup va iftixor tuyg'ularini quchaytirish;

- xalqimizni birlashtiradigan, milliy ma'naviyatimizning boyligi bo'lgan o'zbek tilini hayotimizdagi o'rni va nufuzini oshirish, yangicha va mustaqil fikrlaydigan, mas'uliyatli, tashabbuskor, ilg'or boshqaruv usullarini puxta o'zlashtirgan, vatanparvar, yuqori malakali, halol va sadoqatli kadrlarni tanlash va tayyorlash bo'yicha samarali tizim yaratish;

- ta'lim-tarbiya jarayonlarini taraqqiyotning bosh omili darajasiga qo'tarish, uzluksiz ta'lim-tarbiya tizimini milliy g'oyaga muvofiq takomillashtirib borish, tarbiyaning ta'lim standartlarini yaratish;

- ta'lim tizimining barcha bo'g'inlarida yuksak salohiyatli, yangicha va mustaqil fikrlaydigan, O'zbekistonning ertangi taqdirini o'z qo'liga olishga qodir yoshlarni tarbiyalash, bu borada innovatsion yondashuvlarni keng joriy etish, xorijda yashab tahsil olayotgan va mehnat qilayotgan vatandoshlar bilan muntazam aloqa o'rnatish, ularning o'z bilim va tajribasi, aql- zakovatini O'zbekiston ravnaqi yulida ishlatishi uchun zarur shart- sharoitlar yaratish, O'zbekistonning jahon hamjamiyatidagi obro'-e'tibori va nufuzini oshirish.

Xulosa sifatida aytish joizki, milliy yuksalish g'oyasini umummilliy harakatga aylantirishimiz, uning atrofida barcha ijtimoiy kuchlarni birlashtirishimiz lozim.

FOYDALANILGAN ADABIYOTLAR RO'YXATI:

1. www.president.uz. Prezident Shavkat Mirziyoevning O'zbekiston Respublikasi mustaqilligining yigirma sakkiz yilligiga bag'ishlangan tantanali marosimdagi nutqi. 31.08.2019.
2. Mahkamov U.I. O'quvchilarning axloqiy madaniyatini shakllantirish muammolari. – Toshkent, Fan, 1995.
3. Mahmudov T. Mustaqillik va ma'naviyat. – Toshkent, Sharq, 2001.
4. Yusupov E. Yoshlarning ma'naviy kamoloti. – Toshkent, O'zbekiston, 1995.

УДК 37.02:81-13

ИСПОЛЬЗОВАНИЕ ИНФОРМАЦИОННЫХ ТЕХНОЛОГИЙ В РАЗВИТИИ ПИСЬМЕННО-РЕЧЕВЫХ УМЕНИЙ

Г.Г. Башарова, преподаватель, Ферганский политехнический институт, Фергана

Аннотация. Мақоллада чет тилини о'qitishda axborot texnologiyalarini joriy etish, uning ahamiyati va samaradorligi tahlil qilinadi. Axborotning didaktik xususiyatlari va funksiyalari, axborot texnologiyasi va ularning ta'lim jarayonini jadallashtirishga, xorijiy yozma nutqqa ta'siri ko'rib chiqiladi.

Калит so'zlar: axborot texnologiyalari, yozma nutq, чет тилини o'rganish, didaktik xususiyatlar.

Аннотация. в статье анализируется актуальность и эффективность внедрения информационных технологий в обучение иностранному языку.

Рассматриваются дидактические свойства и функции информационных технологий, а также их влияние на интенсификацию процесса обучения иноязычной письменной речи.

Ключевые слова: *информационные технологии, письменная речь, обучение иностранному языку, дидактические свойства.*

Abstract. *The article analyzes the relevance and effectiveness of implementation of information technologies in teaching a foreign language. The didactic properties and functions of information technologies, as well as their impact on the intensification of the learning process foreign language writing.*

Key words: *information technology, written speech, teaching a foreign language, didactic properties.*

Всеобщая информатизация общества отказывает значительное влияние как на систему образования, так и на нашу жизнь в целом, в силу чего заслуженное внимание стало уделяться к такому виду речевой деятельности, как письменная речь. Владение письменной речью позволяет использовать знание русского языка, общаясь с носителями языка при помощи современных средств коммуникации, таких как сеть интернет, электронная почта, смс и др., находясь при этом вне языковой среды. Овладеть письменной коммуникацией на изучаемом языке учащимся помогает возможность писать личные и официальные письма, необходимость заполнять анкеты, бланки документов. Мы, вслед за Э.Г. Азимовым и А.Н. Щукиным, под письменной речью будем понимать форму речи, связанную с выражением и восприятием мыслей в графической форме. Письменная речь включает в себя два вида речевой деятельности: продуктивный (письмо) и рецептивный (чтение). Она может осуществляться средствами массовой коммуникации (книга, пресса и др.) и индивидуальной коммуникации (письмо, заявление, поздравление, план, тезисы, аннотация и др.).

На сегодняшний день, с помощью средств информационных технологий процесс обучения иностранному языку как никогда раньше может быть приближен к реальным условиям. Так, компьютеры способны, например, воспринимать ту или иную информацию, обрабатывать её, хранить в памяти определенные данные, воспроизводить аудио – и видеоматериалы и т. д.

Наряду с перечисленными возможностями, компьютеры существенно расширяют возможности учителя в плане индивидуализации обучения и активизации познавательной деятельности школьников в процессе обучения иностранному языку. Так, средства информационных технологий позволяют построить процесс обучения в соответствии индивидуальными нуждами учащихся, что дает учащимся возможность работать в своём ритме, самостоятельно выбирая скорость и объём усвоения материала, которые они считают оптимальными для себя.

«Информационные технологии – это система методов и способов сбора, передачи, накопления, обработки, хранения и использования информации на основе применения современных компьютерных и других технических средств» [3]. Выделяют следующие цели применения информационных технологий на уроках русского языка:

- повышение мотивации к изучению языка;
- развитие речевой компетенции;
- увеличение объема лингвистических знаний;
- расширение объема знаний о социокультурной специфике страны изучаемого языка;
- развитие способности и готовности к самостоятельному изучению русского языка [2].

В ходе уроков русского языка средства информационных технологий позволяют эффективно выполнять обширный ряд дидактических задач. Например, компьютер и другие средства ИТ помогают учителю при формировании навыков и умений чтения, письменной речи, позволяют более плодотворно пополнять словарный запас учащихся, положительно влияют на формирование устойчивой мотивации к изучению иностранного языка. Современные информационные и коммуникационные технологии обладают множеством дидактических свойств и функций. «Дидактические свойства современных ИКТ–основные характеристики, признаки конкретных технологий, отличающие одни от других, существенные для дидактики (включая лингводидактику) как в плане теории, так и в плане практики.

Под дидактическими функциями современных ИКТ понимаются внешние проявления средств ИКТ, используемые в учебно-воспитательном процессе для реализации поставленных целей» [4].

К наиболее часто используемым в учебном процессе средствам ИТ относят электронные учебники и пособия, демонстрируемые с помощью компьютера и мультимедийного проектора, образовательные ресурсы Интернета, видео- и аудиотехнику, электронные энциклопедии и справочники, DVD и CD диски с картинками и иллюстрациями, тренажеры и программы тестирования, научно-исследовательские работы и проекты. С точки зрения направленности средства ИТ можно классифицировать следующим образом: для поиска информации (Yandex.ru, .ru, Mail.ru, Google.com), для работы с текстами (Microsoft Office), для автоматического перевода (translate.google.ru, AbbyLingvo), для хранения и накопления информации (CD и DVD диски, flash-накопители), для обработки и воспроизведения графики и звука (Microsoft Media Player, WinAmp, PhotoShop, CorelDraw), а также для общения (ICQ, Skype).

Одним из самых широко используемых в процессе обучения средств ИТ можно по праву назвать текстовый редактор Microsoft Office Word. Кроме того, к эффективным средствам развития умений письменной речи можно отнести различные онлайн-тренажеры. Необходимо подчеркнуть, что активное включение в образовательный процесс средств ИТ вовсе не исключает традиционные методы обучения, а гармонично сочетается с ними на всех этапах обучения. В то же время использование компьютера позволяет не только многократно повысить эффективность обучения, но и мотивировать учащихся на дальнейшее изучению английского языка.

СПИСОК ИСПОЛЬЗОВАННОЙ ЛИТЕРАТУРЫ:

1. Азимов Э. Г., Щукин А. Н. Новый словарь методических терминов и понятий (теория и практика обучения языкам) / Э.Г. Азимов, А.Н. Щукин–М. : Издательство ИКАР, 2009.–448 с.
2. Журавлева Н.В. Использование ИКТ на уроках английского языка / Н.В. Журавлева. – (<https://nsportal.ru/shkola/inostrannyye-yazyki/angliiskiyazyk/library/2013/02/08/ispolzovanie-ikt-na-urokakh>).
3. Писаренко В.И. Новые информационные технологии обучения иностранным языкам / В.И. Писаренко // Открытое образование. – 2010.–№4.С.54–63
4. Полат Е.С., Бухаркина М.Ю., Моисеева М.В. Теория и практика дистанционного обучения : учебно-методическое пособие / Е.С. Полат, М.Ю.Бухаркина, М.В. Моисеева. – М. : Академия, 2004. – 416 с.

УДК 37.02

ФОРМИРОВАНИЕ СТИЛИСТИЧЕСКОГО НАПРАВЛЕНИЯ В КОГНИТИВНОЙ ЛИНГВИСТИКЕ

Исаханова З., преподаватель, Термезский Государственный Университет, Термез

Annotatsiya. *Maqola kognitiv stilistikaning nazariy muammolariga bag'ishlangan. Kognitiv tilshunoslikda uslubiy tendentsiyaning shakllanishi nazariy postulatlar va ba'zi tushunchalarning (talqin, kontseptual ma'lumot, nominatsiya va boshqalar) umumiyligi, shuningdek, ishlab chiqilgan ko'plab kontseptsiyalar va tahlil usullaridan foydalanish va ijodiy ravishda rad etish imkoniyati bilan bog'liq. stilistik tadqiqotlar bilan bog'liq holda kognitiv tilshunoslik. Matndagi ma'lumotlarni tarqatishning kognitiv printsiplari, uslubiy metodlarning kognitiv asoslari, shuningdek, kognitiv metafora, aqliy bo'shliqlar va kontseptual integratsiya nazariyalariga e'tibor qaratilgan. Shuningdek, maqola kognitiv semantik va grammatika bilan bir qatorda kognitiv stilistikani kognitiv tilshunoslikning muhim yo'nalishlaridan biri sifatida ko'rib chiqishga barcha asoslar borligini isbotlaydi.*

Kalit so'zlar: *kognitiv stilistika, bilish printsiipi, kognitiv metafora, kontseptual integratsiya, aqliy makonlar, bilim tuzilmalari*

Аннотация. *Статья посвящена теоретическим проблемам когнитивной стилистики. Формирование стилистического направления в когнитивной лингвистике обусловлено общностью теоретических постулатов и некоторых понятий (интерпретация, концептуальная информация, выдвижение и т.п.), а также возможностью использования и творческого преломления многих понятий и методов анализа, разработанных в когнитивной лингвистике применительно к стилистическим исследованиям. Основное внимание уделяется когнитивным принципам распределения информации в тексте, когнитивным основаниям стилистических приемов, а также теориям когнитивной метафоры, ментальных пространств и концептуальной интеграции. В статье также доказывается, что есть все*

основания рассматривать когнитивную стилистику наряду с когнитивной семантикой и грамматикой как одно из важных направлений когнитивной лингвистики.

Ключевые слова: когнитивная стилистика, когнитивный принцип, когнитивная метафора, концептуальная интеграция, ментальные пространства, структуры знания

Abstract. The article is devoted to the theoretical problems of cognitive stylistics. The formation of stylistic trend in cognitive linguistics is determined by common theoretical postulates and some notions (interpretation, conceptual information, foregrounding and so on), and it is also due to the possibility of using and creative refraction of some notions and methods of analysis developed in cognitive linguistics, as applied to stylistic investigations. The main attention is paid to the cognitive principles of distributing information in the text, cognitive basis of stylistic devices, also great attention is paid to the theory of cognitive metaphor, mental spaces and conceptual integration. In the article it is also proved that there are all grounds to examine cognitive stylistics as one of the significant trends of cognitive linguistics as well as cognitive semantics and cognitive grammar.

Key words: cognitive stylistics, cognitive principle, cognitive metaphor, conceptual integration, foregrounding, knowledge structures.

Введение. Когнитивная лингвистика - это лингвистическое направление, в центре внимания которого находится язык как общий механизм, как когнитивный инструмент, представляющий собой систему знаков, играющих роль в репрезентации и трансформации информации [Кубрякова Е.С., 1996; 53]. Схожее определение представлено в работе Дзюбы Е.В, "когнитивная лингвистика представляет собой направление лингвистики, изучающее роль языка в процессе формирования, хранения и воспроизведения знаний человека о мире и о себе самом, т.е изучающее язык как механизм и инструмент познания" [Дзюба Е.В., 2018; 33]. Иными словами, когнитивная лингвистика стремится объяснить как хранятся знания о мире, и как они структурированы в языке в процессе коммуникации. Следовательно, данное лингвистическое направление обращается к вечно волновавшим языковедов темам: языку и мышлению, главным функциям языка, роли человека в языке и роли языка для человека. Необходимо подчеркнуть, что когнитивная лингвистика, зародившаяся в 60-70-х годах двадцатого столетия, в настоящее время интенсивно развивается во многих странах мира, включая страны СНГ. Так, в нашей стране когнитивная лингвистика получила признание в начале двадцатого века. Исследователями когнитивной лингвистики в Узбекистане, ведущими изыскания в русле данного направления, являются Ашурова Д.У, Юсупов У.К, Бушуй А.М, Сафаров Ш.С, Джусупов Н.М, Галиева М.Р, Агзамова Д.Б и др. Когнитивная стилистика – это одно из новых направлений когнитивной лингвистики, активно развивающееся в настоящее время. Целью данной статьи является рассмотрение некоторых положений когнитивной стилистики и обоснование когнитивной стилистики как одного из направлений когнитивной лингвистики. Формирование стилистического направления в когнитивной лингвистике обусловлено общностью теоретических постулатов и некоторых понятий (интерпретация, концептуальная информация, выдвижение и т.п.), а также возможностью использования и творческого преломления многих понятий и методов анализа, разработанных в когнитивной лингвистике применительно к стилистическим исследованиям. Как отмечает Н. Джусупов, в недрах когнитивного подхода к стилистике "уже успели сформироваться целый ряд теоретических концепций и положений, предлагающих когнитивное осмысление и решение как общетеоретических, так и отдельных практических вопросов стилистики" [Джусупов Н., 2011; 65].

Основная часть. В настоящее время когнитивная стилистика охватывает широкий круг вопросов [Ашурова Д., 2018; 107]:

- проблемы когнитивного стиля;
- проблемы концептуализации стилистических средств и текста;
- когнитивные принципы распределения информации в тексте.

Представляется, что этот перечень проблем не является окончательным и может быть дополнен такими проблемами как функционирование культурно-обуловленных концептов в художественном тексте и теория концептуальной интеграции применительно к стилистически маркированным единицам. Ниже рассмотрим некоторые из них. Одной из проблем когнитивной стилистики является проблема когнитивного стиля. Ключевой проблемой, на которую обратили внимание многие известные исследователи в области стилевого подхода, признается отсутствие ясного понимания, что стоит за конструктами «стиль» и «когнитивный стиль». Под когнитивным стилем понимается индивидуально-своеобразный способ

переработки информации о своём окружении в виде индивидуальных различий восприятия, анализа, структурирования, категоризации, оценивания происходящего.

Когнитивные стили, наряду с другими стилевыми образованиями – стилями обучения, мышления, интеллектуальными стилями и др. – признаются ограниченными со стороны средств их измерения. То есть они характеризуются достаточно «жесткой» привязкой к методике их диагностики, что приводит к очевидным трудностям в обобщении полученных эмпирических данных и теоретическом осмыслении результатов. Существенной характеристикой ранних этапов изучения когнитивных стилей является применение корреляционных схем исследований, впоследствии заменяемое ориентацией на проверку экспериментальных причинно-следственных гипотез. Критике подвергаются существующие методические средства измерения когнитивного стиля – они слишком разнообразны, недостаточно между собой согласованы, многие не обладают необходимой валидностью и надежностью, что формирует запрос на разработку надежных и валидных методик. Мы полагаем, что в настоящее время остро стоит вопрос актуальности дальнейшего изучения когнитивных стилей. С одной стороны, данная область долгое время находилась вне основных путей развития современной психологии, с другой – вопрос о стилях как предпочтениях в использовании когнитивных способностей остается до сих пор весьма важным. Многие авторы указывают, что когнитивные стили могут выступить основой построения единой теории взаимодействия познания и личности. Когнитивные принципы распределения информации в тексте.

Общеизвестно, что структура построения информации выполняет огромную роль как в процессе создания, так и в процессе восприятия речи. Как отмечает Е. Кубрякова, при обработке языковых знаний следует изучать не только те ментальные репрезентации, которые возникают по ходу обработки или извлекаются из долговременной памяти, но и те процедуры или операции, которые при этом используются [Кубрякова. Е., 1996; 78]. Иными словами, при рассмотрении текста с точки зрения когнитивной лингвистики необходимо уделить огромное внимание когнитивным принципам распределения информации в тексте, которые представляют собой "когнитивные установки и ограничения прагматических принципов построения текста/ дискурса и разделения информации в тексте, последовательности ее подачи" [Кубрякова. Е., 1996; 78]. К таковым принципам относятся принцип иконичности, принцип распределения старой и новой информации, принцип выдвижения, принцип избыточности и принцип языковой экономии.

В заключение следует подчеркнуть, что стилистика имеет много точек соприкосновения с когнитивной лингвистикой и использует многие положения и понятия когнитивной лингвистики в целях наиболее адекватного стилистического анализа художественных текстов. В связи с этим, есть все основания рассматривать когнитивную стилистику наряду с когнитивной семантикой и грамматикой как одно из важных направлений когнитивной лингвистики.

СПИСОК ИСПОЛЬЗОВАННОЙ ЛИТЕРАТУРЫ:

1. Арнольд И.В. Стилистика современного английского языка. – М.:Просвещение, 1990
2. Ашурова Д.У. Новые тенденции в развитии стилистики // *Til va nutq system-sath talqinida: материалы науч.-теор. конф.* Самарканд: СамГИИЯ, 2005. С. 7–8.
3. Ашурова Д.У. стилистика в свете когнитивной теории//“Ўзбекистонда хорижий тиллар” илмий-методик электрон журнал, 2018. №2(21)
4. Гальперин А.И. Очерки по стилистике английского языка. – М., 1981.
5. Джусупов Н.М. Лингвокогнитивный аспект исследования символа в художественном тексте. Автореф. дис. канд. ... филол. наук. – Ташкент, 2006. – 26 с.
6. Джусупов Н.М. Когнитивная стилистика: современное состояние и актуальные вопросы исследования, 2011. №3 (028)
7. Иванова Е.В. Пословичные картины мира (на материале английских и русских пословиц). – СПб.: СПбГУ, 2002. – 160 с.

УДК 37.02:808.3

ВНИМАНИЕ К ЯЗЫКУ КАК БЕСЦЕННОЙ ЦЕННОСТИ

Д.П. Рахматова, преподаватель, Каршинский филиал ТИИИМСХ, Карши

Annotatsiya. Ushbu maqolada ta'lim tizimida rus tilini o'qitishda innovatsion texnologiyalarni keng qo'llash, shuningdek, ko'zlangan maqsad – mamlakatimizda intellektual salohiyatli va sog'lom tafakkurga ega barkamol avlodni shakllantirish ko'zda tutilgan.

Kalit so'zlar: ta'lim, tarbiya, innovatsiya, til, texnologiya, markaz, metod, fan, muvaffaqiyat, talaba, muhit.

Аннотация. В данной статье освещено широкое использование инновационных технологий в преподавании русского языка в системе образования, а также намеченная цель-формирование в нашей стране гармонично развитого поколения с интеллектуальным потенциалом, здоровым мышлением.

Ключевые слова: образование, воспитание, инновации, язык, технология, центр, метод, наука, успех, студент, среда.

Abstract. This article highlights the widespread use of innovative technologies in teaching the Russian language in the education system, as well as the intended goal-the formation of a harmoniously developed generation in our country with intellectual potential, healthy thinking.

Keywords: education, upbringing, innovation, language, technology, center, method, science, success, student, environment.

Развитие творческого потенциала у молодёжи является одной из актуальных задач педагогики. В XXI веке юное поколение живёт в мире электронной культуры. Окружающее информационное пространство, субъектом которого оно является, отличается динамичностью и быстро увеличивающимся объёмом информации. Однако не каждый может ориентироваться в этом потоке новой информации, извлекать необходимые факты, данные и продуктивно использовать их в своей деятельности. Поэтому именно педагог должен стать координатором информационного потока, чтобы общаться с молодёжью на одном языке.

Среди современных подходов к обучению важное место занимает развитие у обучающихся критического мышления. Методика критического мышления нашла своё отражение и в республиканской системе образования. В целях реализации положений Национальной программы по подготовке кадров о формировании нового поколения кадров с высокой общей и профессиональной культурой, творческой и социальной активностью Министерство высшего и среднего специального образования Республики Узбекистан приказом № 171 от 12 июня 2002 года одобрило методику развития критического (аналитического) мышления в системе высшего образования. В приказе подчёркивается: «... В демократическом обществе сбалансированное критическое мышление граждан является важной предпосылкой способности принятия ими обдуманных, взвешенных решений. Обоснованное критическое мышление должно стать одной из главных характеристик конкурентоспособных бакалавров и магистров, которые будут обеспечивать рост экономики и благосостояния народа» [3].

Развитие критического мышления студентов является сегодня одной из важных задач профессорско-преподавательского состава всех вузов республики. Технология развития критического мышления интересна преподавателям русского языка тем, что каждый её приём работает на формирование у студентов аналитических умений, информационной и языковой компетенции, а они, как известно, играют немалую роль при языковой подготовке.

Название «критическое мышление» подразумевает некое умение, которое поможет глубже понять то, что мы изучаем и делаем. Когда занятие проводится на принципах критического мышления, каждый формулирует свои идеи, своё мнение, независимую от остальных оценку, т.е. носит индивидуальный характер.

Критически мыслить означает, во-первых, мыслить продуктивно, перерабатывать информацию и теоретический материал, объяснять ошибки и правила правописания, анализировать текстовый материал. Во-вторых, критическое мышление чаще всего начинается с вопроса или постановки проблемной ситуации. Задача русиста пробудить интерес, выйти за рамки традиционного занятия, вызвать потребность в знании. В-третьих, критическое мышление требует убедительной аргументации. Задача преподавателя направить студента на поиск аргументов и доказательств. Критически мыслящий студент находит собственное решение и подкрепляет его доводами. В-четвёртых, критическое мышление есть мышление социальное. Поэтому педагог, работающий в русле критического мышления, старается на занятии использовать работу в парах или группах, выделить время для проведения полилога, дебатов, дискуссии.

Педагогическая технология развития критического мышления выделяет три фазы занятия: вызов, осмысление и фазу реализации смысла, рефлексии. На стадии вызова хороший эффект даёт составление кластера. Например, при изучении лексической темы «В мире прекрасного» студентам предлагается составить кластеры со словами «искусство»,

«живопись», «музыка». Вокруг данных слов записываются слова, идеи, образы. По мере записи слова соединяются линиями с ключевым понятием. В свою очередь у данного слова устанавливаются новые логические связи. И эту работу можно продолжать до тех пор, пока идеи не иссякнут. Как правило, кластер составляется до прочтения текста. После прочтения текста или изучения нового можно вернуться к нему и внести дополнения или изменения.

На стадии осмысления студент вступает в контакт с новой информацией. Это могут быть ответы на вопросы по тексту, деление текста на смысловые части, составление различных видов планов или послетекстовые задания, таблицы «Инсерт», «ЗХУ», составление графических органайзеров.

На этапе рефлексии информация пропускается студентами через своё видение, новое сознательно увязывается с известным. Здесь целесообразно использовать приём рефлексии «Синквейн». Он учит осмысленно использовать понятия и определить своё отношение к рассматриваемой проблеме. Ответы студентов, их умения оценить свои знания, приобретённые на занятии, служат для преподавателя как бы анализом его деятельности, показателем достижения поставленных целей.

Современные требования в изучении дисциплины сегодня таковы, что студент, который только пересказывает информацию текста не может считаться понявшим текст. Под пониманием подразумевается восприятие идей, представленных в тексте, осмысливание их в собственном контексте и применение этих идей и информации в собственной реальной жизни.

Использование технологии критического мышления позволяет решить важные задачи: развить навыки критического мышления студентов на учебном материале каждой дисциплины, а также при выполнении письменных и самостоятельных работ, сделать процесс обучения интересным, воспитать личность, способную найти правильный путь решения любой проблемы.

СПИСОК ИСПОЛЬЗОВАННОЙ ЛИТЕРАТУРЫ:

1. Низовская И. А. Словарь программы «Развитие критического мышления через чтение и письмо»: Учебно-методическое пособие. - Бишкек, Офпир. 2003

2. Приказ Министерства высшего и среднего специального образования РУз № 171 от 10 июня 2002 г. «Об одобрении методики развития критического (аналитического) мышления в системе высшего образования».

УДК 37.02

ВОЗРОЖДЕНИЕ - ОСНОВА ОБРАЗОВАТЕЛЬНОЙ РЕФОРМЫ Ч.Х.Темирова, доц., к.и.н., Каршинский филиал ТИИМСХ, Карши

Annotatsiya. Ushbu maqolada mustaqillik yillarida O'zbekistonda oliy ta'lim tizimini tubdan isloh qilishning ustuvor yo'nalishlari, oliy ta'lim sohasida innovatsion faoliyatni takomillashtirish, innovatsion texnologiyalardan foydalanish masalalari ko'rib chiqiladi.

Kalit so'zlar: sivilizatsiya, innovatsion yondashuv, modernizatsiya, ta'lim, tarbiya, o'rta kasb-hunar, oliy ta'lim islohoti, ta'lim sifati, jahon hamjamiyati, inson omili, axborot texnologiyalari.

Аннотация. Аннотация: В статье рассматриваются приоритеты коренного реформирования системы высшего образования в Узбекистане за годы независимости, совершенствование инновационной деятельности в сфере высшего образования, использование инновационных технологий.

Ключевые слова: цивилизация, инновационный подход, модернизация, образование, воспитание, среднее специальное, реформа высшего образования, качество образования, мировое сообщество, человеческий фактор, информационные технологии.

Abstract. The article examines the priorities of the radical reform of the higher education system in Uzbekistan during the years of independence, the improvement of innovative activities in the field of higher education, the use of innovative technologies.

Key words: civilization, innovative approach, modernization, education, upbringing, secondary vocational, higher education reform, quality of education, world community, human factor, information technology.

Действительно, сегодня в независимом Узбекистане радикальное улучшение образования стало требованием времени. На основании этого требования принимаются законы, регулирующие отношения в сфере образования. В частности, 23 сентября 2020 года принят Закон Республики Узбекистан «Об образовании», целью которого является регулирование отношений в сфере образования. В соответствии с этим Законом четко определены основные принципы, система, виды и формы обучения, правила дистанционного

обучения, изложенные в учебных планах и учебных программах, обеспечивают учащимся необходимые знания, навыки и умения с использованием информационных и коммуникационных технологий и Интернет, предназначенный для дистанционного управления [1].

Также, согласно закону, государственные учреждения высшего, среднего специального, профессионального образования и их филиалы, а также организации высшего, среднего специального, профессионального образования с государственным участием и их филиалы будут создаваться постановлениями Президента или Правительства. Было решено, что создание негосударственных учебных заведений будет осуществляться их учредителями. Лицензии негосударственным образовательным учреждениям выдает Государственная инспекция по контролю качества образования.

Также совершенствование образования, провозглашенное приоритетом социально-экономического, духовного и культурного развития общества в нашей стране, в первую очередь направлено на достижение качественно нового состояния. Это чрезвычайно сложная, сложная проблема, которая решается во многих сферах. Один из них предполагает совершенствование и реконструкцию механизма управления системой образования, который представляет собой специфическую форму управления общественной жизнью. В связи с этим Президент Республики Узбекистан от 20 апреля 2017 г. № ПП-2909 «О мерах по дальнейшему развитию системы высшего образования» [2], 27 июля 2017 г. № ПП-3151 «Об участии производств. и секторов экономики в повышении качества высшего образования». Особое значение имеет Постановление № PQ-3775 от 5 июня 2018 г. «О мерах по дальнейшему расширению» [3] и «О комплексных мерах по повышению качества высшего образования». образование в высших учебных заведениях и внедрено в стране». Чтобы улучшить экономику нашей страны и интегрировать ее в мировое сообщество, необходимо использовать научный потенциал высших учебных заведений нашей страны. Конечно, некоторые реформы в сфере образования за годы независимости - это реформы в системе высшего образования.

В частности, для определения приоритетов системной реформы высшего образования в Республике Узбекистан, поднять процесс обучения высококвалифицированному независимому мышлению на качественно новый уровень, модернизировать высшее образование, развивать социально-экономические секторы на основе передовые образовательные технологии. Концепция развития системы высшего образования Республики Узбекистан до 2030 года, утвержденная Указом № ПФ-5847, служит прелюдией к новым реформам в этой сфере [4]. В основе этого документа лежат задачи ускоренного интеллектуального развития, подготовки конкурентоспособных кадров, эффективной организации научной и инновационной деятельности и развития интеграции науки, образования и производства в целях укрепления международного сотрудничества. Содержание концепции отражает приоритеты реформирования системы высшего образования страны. В нем определены направления расширения охвата и повышения качества образования, внедрения цифровых технологий и образовательных платформ, вовлечения молодежи в научную деятельность, формирования инновационных структур, коммерциализации результатов исследований, международного признания и многих других специфических сфер. Все это позволяет поднять образовательный процесс на качественно новый уровень. За период независимости в сфере высшего образования в Узбекистане произошли значительные положительные изменения. Меняется облик учебных заведений, улучшается материально-техническая база, усиливается финансирование научных разработок и социальная поддержка, в том числе доходы профессоров и преподавателей. Создаются отдельные государственные структуры в сфере инноваций, открываются новые кафедры в высших учебных заведениях. Понятно, что все это послужит изменению подхода к высшему образованию, повышению его качества и уровня.

Основная цель радикальных реформ в системе образования сегодня - подготовка зрелых профессионалов, конкурентоспособных в условиях рыночной экономики. С этой целью мы являемся свидетелями ряда позитивных сдвигов в сфере образования в нашей стране за годы независимости, которые, в свою очередь, начали приносить плоды, и это признается широким мировым сообществом. Все большее внимание уделяется поддержке талантливых молодых людей всеми возможными способами, чтобы открыть им возможности для реализации своих талантов. Это, в свою очередь, создает широкие возможности для дальнейшего развития экономики нашей республики, находящей достойное место в мировом сообществе, создания новых современных производств, производства качественной и конкурентоспособной

продукции для внутреннего и внешнего рынков. Однако, как и во все времена, развитие общества сегодня во многом зависит от человеческих ресурсов. Поэтому постоянное совершенствование образовательного процесса - одна из самых актуальных задач в управлении обществом. Ведь в любой сфере одним из факторов, существенно влияющих на развитие общества, является возможность привлекать высококвалифицированных специалистов и их эффективные исследования, и разработки, создание новых продуктов и внедрение технологий в производство. Потому что зрелые кадры с такой возможностью со своими инновационными идеями не только создают основу для развития науки, но и играют важную интеллектуальную роль в развитии секторов экономики на основе инновационных требований.

СПИСОК ИСПОЛЬЗОВАННОЙ ЛИТЕРАТУРЫ:

1. Постановление Президента Республики Узбекистан от 20 апреля 2017 года № ПП-2909 «О мерах по дальнейшему развитию системы высшего образования».
2. Национальная база данных законодательных актов Республики Узбекистан, 01.08.2018, № 1269; 09.10.2019, № 3887.

УДК 378.046

ДИСТАНЦИОННЫЕ ТЕХНОЛОГИИ НА УРОКАХ ЛИТЕРАТУРЫ *О.Т.Хужанова, PhD, Термезский государственный университет, Термез*

Annotatsiya. Ushbu maqolada masofadan o'qitish masalalari muhokama qilinadi, shuningdek, o'quvchilarni ijodiy va intellektual rivojlanishiga qaratilgan, ular bilan hamkorlikda va birgalikda darslarni tashkil qilishda mashg'ulotlar o'tkazishga imkon beradigan ba'zi zamonaviy texnikalar haqida so'z boradi.

Kalit so'zlar: o'qitish, adabiyot, masofadan o'qitish, masofaviy texnologiyalar, usullar, texnikalar.

Аннотация. В данной статье рассматриваются вопросы дистанционного обучения, а также предлагаются некоторые приемы, направленные на креативное и интеллектуальное развитие студентов, позволяющих проводить обучение в сотрудничестве и сотворчестве.

Ключевые слова: обучение, литература, дистанционное обучение, дистанционные технологии, методы, приемы.

Abstract. This article discusses the issues of distance learning, and also proposes some techniques aimed at the creative and intellectual development of students, allowing learning in collaboration and cocreation.

Key words: training, literature, distance learning, distance technologies, methods, techniques.

В Узбекистане в настоящее время решается задача ускорения социального прогресса, которая неразрывно связана с необходимостью совершенствования системы высшего образования на всех уровнях, наполнения ее новым содержанием в соответствии с современными требованиями образовательного процесса. Перед вузами Узбекистана встали задачи создания взаимодействующих систем образования со сложным многоуровневым использованием дидактических материалов в разных образовательных средах. Согласно указу все вузы республики, занимающиеся дистанционно, были обязаны создать дидактические материалы и пособия, учитывая требования дистанционного образования. Одна из задач реформы системы высшего образования Узбекистана — сделать его доступным для населения республики. Использование информационно-коммуникационных технологий в системе высшего образования способствует достижению этой цели.

В настоящее время современный урок представляет собой совокупность традиционных методов обучения и современных педагогических технологий. Именно эти технологические приемы создают условия для креативного, интеллектуального развития студентов и позволяют проводить обучение в сотрудничестве и сотворчестве. Использование сегодня дистанционного обучения заставило по иному взглянуть на урок, так как это позволило выявить новые проблемы в системе высшего образования, в частности, выявить новые инструменты преподавателя.

В методике преподавания под дистанционными образовательными технологиями понимаются образовательные технологии, которые можно реализовать с использованием информационных и телекоммуникационных сетей, с дистанционным взаимодействием студентов и преподавателей.

Основной целью внедрения технологии дистанционного обучения в систему образования является обеспечение доступности образования для студентов, независимо от места проживания, социального статуса и состояния здоровья. Это открывает широкие возможности для управления учебной деятельностью студентов, формирует новый характер взаимодействия преподавателя и студента, а также формирует навыки самостоятельной работы у студентов. Студент работает максимальное время самостоятельно, так как это дает ему возможность реализовать себя в своей деятельности, самостоятельно определить уровень усвоения знаний, увидеть пробелы в своих знаниях и умениях. [3, с. 118]

Использование дистанционных образовательных технологий в настоящее время обусловлено появлением современных гаджетов. Хочется отметить, что это качественно новый уровень взаимодействия между преподавателем и студентом. Современным обществом востребована активная личность, способная ориентироваться в бесконечном информационном потоке, готовая к непрерывному саморазвитию и самообразованию студенческой молодежи. В такой ситуации преподаватель получает новую роль – роль проводника знаний, помощника и консультанта. Получаемые знания выступают не как цель, а как способ развития личности обучаемого.

Внедрение дистанционного обучения требует от преподавателя особой подготовки, а образовательные инструменты должны быть электронными – это гипертекстовые и мультимедийные учебники, интерактивные семинары, тестовые системы, видео, иллюстрации, словари, справочники, энциклопедии и любые другие материалы в цифровом формате.

Однако сегодня не все педагоги согласны с таким положением. Многие считают, что необходимо «минимизировать использование электронных образовательных ресурсов, а использовать их как вспомогательное средство для дополнительных самостоятельных занятий». Они предлагают на онлайн-занятиях максимально использовать живое общение. Организация занятия такого формата требует подбора новых методов, которые развивали бы коммуникативные навыки студентов в условиях дистанционного обучения.

Сегодня студент является объектом обучения, в связи с чем он пассивен. Современное образование должно быть двусторонним процессом взаимодействия обучения и воспитания, в конечных результатах которого заинтересован как преподаватель, так и студент. Педагог всегда пытается заинтересовать студентов своим предметом, старается найти инновационные методы, приемы и способы подачи нового материала. У студентов интерес, возникает, но он является временным, так как стоит студенту привыкнуть к этим «внешним эффектам», и интерес снова исчезнет. В связи с этим, обучая, необходимо воспитывать студента, как всесторонне развитую личность, активизировать его интерес к окружающему миру, так как именно такой личности присущи внутренние мотивы, позволяющие сформировать познавательные интересы.

Вузовские дисциплины, в частности, русский язык и литература – это предметы, познавательная ценность которых чрезвычайно высока. Но, как показывает современная практика, русский язык и литература, как учебные дисциплины, не у всех студентов пользуются популярностью. Язык они часто воспринимают как свод орфографических и пунктуационных правил, а литературу как перечень художественных произведений.

Переход на дистанционное обучение — это вызов. Вызов не только преподавателям вузов, которым иногда бывает трудно уйти от привычной аудиторной системы преподавания, но и студентам, которые должны проявить максимум ответственности, собранности и силы воли при выполнении заданий.

Трудности, с которыми обычно сталкивается преподаватель на дистанционном обучении, заключаются в преподавании литературы, так как литература предполагает чтение, обсуждение художественного произведения, живой диалог с преподавателем и сокурсниками, а уже потом теоретические знания. В связи с этим не будет хватать живого общения.

На дистанционных занятиях желательно использовать познавательные задания эвристического характера, которые развивают способность самостоятельного анализа художественного текста. Студенты работают с художественным текстом и путем логических сопоставлений и сравнений пополняют свои знания под руководством преподавателя.

Занятия по литературе нацелены на получение результата и на развитие метапредметных компетенций студентов. Самым сложным является первый этап, когда идет самостоятельная подготовка студентов к занятиям, знакомство с учебным материалом.

Преподаватель отправляет задание: изучить биографию писателя, прочитать самостоятельно художественное произведение и ответить на круг вопросов по художественному тексту.

На наш взгляд, на этом этапе продуктивно использовать приём «Инсерт», представляющий собой метод активного чтения и поддерживающий интерес студентов к чтению. Не менее продуктивным является использование приема «Кластер», представляющего собой объединение нескольких однородных элементов, рассматриваемых как самостоятельная единица, обладающая определёнными свойствами [<https://ru.wikipedia.org/>]. В процессе выполнения творческого задания-«кластера» студент должен выбрать отправную точку, от которой должны идти «лучи». Цель этого приема - помочь студентам структурировать основные характеристики героев изучаемого произведения.

Следует отметить, что учебный процесс при дистанционном обучении включает в себя такие формы традиционной организации учебного процесса, которые позволяют сочетать самостоятельную познавательную деятельность студентов с различными источниками информации, где наблюдается взаимодействие преподавателя курса (тьютора) с группой студентов. На наш взгляд, на занятиях очень удобно пользоваться Интернет ресурсами.

Неограниченные возможности компьютерных и информационных технологий дают неоспоримое преимущество перед традиционными средствами обучения на современном этапе развития общества и системы высшего образования. Новые информационные технологии обучения позволяют повысить эффективность практических и аудиторных занятий по разным дисциплинам

Таким образом, целью современного образовательного процесса является не только усвоение знаний по литературе, но и развитие познавательных потребностей и творческого потенциала студентов. В связи с этим широкое использование технологий дистанционного обучения в вузовском образовании становится требованием времени [5, с.76]. Система дистанционного обучения позволяет приобрести навыки и новые знания с помощью персонального компьютера и сети Интернет. Независимо от места расположения компьютера можно учиться дома, на работе, то есть в любом месте, где есть ПК с подключением к сети Интернет. Это основное преимущество дистанционного обучения перед традиционными формами обучения. Его использование позволяет не прерывать обучение в любых случаях, даже во время карантина.

Проведение мониторинга знаний студентов необходимое условие дистанционного обучения, так как благодаря ему мы можем узнать, кто и по каким темам имеет явные пробелы в знаниях, с кем необходимо вести индивидуальную работу. Если эту систему работы хорошо организовать на первых курсах, то студенты старших курсов сами будут выполнять индивидуальные задания.

Результатом организации такого вида работы становится активное участие студентов в различных конкурсах и олимпиадах республиканского и международного уровня,

Но важным в системе высшего образования, на наш взгляд, все-таки остается занятие, которое предполагает диалог между преподавателем и студентом. Сегодня занятия в режиме онлайн имеют свои преимущества, хотя они не смогут заменить живого общения.

СПИСОК ИСПОЛЬЗОВАННОЙ ЛИТЕРАТУРЫ:

1. Лебедева М.Б., Семенова Т.В. Дистанционные образовательные технологии в системе повышения квалификации педагогических кадров. - Человек и образование, №1(34).- С-Петербург, 2013.- С.117-121.

2. Педагогические технологии дистанционного обучения: учебное пособие для студентов высш. учеб. заведений. Под ред. Е.С.Полат, М.И.Моисеева, А.Е.Петрова. - М., 2016.

3. <https://ru.wikipedia.org/>

**ЎЗБЕКИСТОН РЕСПУБЛИКАСИ ФАНЛАР АКАДЕМИЯСИ
МИНТАҚАВИЙ БЎЛИМИ
ХОРАЗМ МАЪМУН АКАДЕМИЯСИ**

**ХОРАЗМ МАЪМУН АКАДЕМИЯСИ
АХБОРОТНОМАСИ**

**№11 (82)
2021 й., ноябрь**

Ўзбекча матн муҳаррири:
Русча матн муҳаррири:
Инглизча матн муҳаррири:
Мусахҳих:
Техник муҳаррир:

Рўзметов Дилшод
Ҳасанов Шодлик
Мадаминов Руслан, Ламерс Жон
Ўрозбоев Абдулла
Шомуродов Журъат

“Хоразм Маъмун академияси ахборотномаси” Ўзбекистон Матбуот ва ахборот агентлиги Хоразм вилоят бошқармасида рўйхатдан ўтган. Гувоҳнома № 13-023

Теришга берилди: 04.11.2021
Босишга рухсат этилди: 15.11.2021.
Қоғоз бичими: 60x84 1/8. Адади 70.
Ҳажми 20 б.т. Буюртма: № 13-Т

Хоразм Маъмун академияси ноширлик бўлими
220900, Хива, Марказ-1
Тел/факс: (0 362) 226-20-28
E-mail: mamun-axborotnoma@academy.uz
xma_axborotnomasi@mail.ru



(+998) 97-458-28-18